

11 1044T

ANTON BILIMOVIĆ

# VIŠA MATEMATIKA

POJMOVI — PRAVILA — OBRASCI

26. x. 67  
Beograd

12.510

... KOLEGIJA  
... SARAJEVA

NOVINSKO-IZDAVAČKO PREDUZEĆE

TEHNIČKA KNJIGA

BEOGRAD 1963

## SADRŽAJ

Predgovor .....	9
-----------------	---

### Glava prva

#### BROJ I FUNKCIJA

1.1 Brojevi .....	11
1.2 Kompleksni brojevi .....	13
1.3 Vektorski brojevi .....	15
1.4 Veličine stalne i promenljive .....	19
1.5 Pojam funkcije .....	20
1.51 Inverzne funkcije .....	21

### Glava druga

#### ANALITIČKA GEOMETRIJA

##### A. ANALITIČKA GEOMETRIJA U RAVNI

2.1 Koordinate, Osnovni obrasci .....	22
2.2 Geometrijsko mesto tačaka. Jednačina linije .....	24
2.3 Prava linija .....	25
2.4 Krive linije drugoga reda .....	28
2.41 Kružna linija .....	28
2.42 Elipsa .....	28
2.43 Hiperbola .....	32
2.44 Parabola .....	35
2.45 Opšta jednačina drugoga stepena .....	38
2.5 Neke algebarske i transcendentne krive .....	42
2.51 Algebarske krive višega reda .....	43
2.52 Neke transcendentne krive .....	47

##### B. ANALITIČKA GEOMETRIJA U PROSTORU

2.6 Koordinate tačke u prostoru. Osnovni obrasci .....	54
2.7 Geometrijska mesta tačaka u prostoru. Površina. Linija u prostoru. Koordinatne površine i linije .....	58
2.71 Ravan. Jednačina ravni .....	60
2.711 Zadaci .....	60
2.72 Prava. Jednačine prave .....	61
2.721 Prava i ravan .....	62
2.8 Površina drugoga reda .....	65

Glava treća

DIFERENCIJALNI RAČUN

3.1.	Teorija graničnih vrednosti .....	71
3.2.	Neprekidnost funkcije .....	77
3.3.	Izvod i diferencijal funkcije .....	79
3.31.	Funkcije više promenljivih .....	89
3.4.	Osnovne teoreme diferencijalnog računa .....	93
3.5.	Analitičke primene izvoda i diferencijala .....	95
3.51.	Ekstremum funkcije .....	96
3.52.	Neodređeni izrazi .....	101
3.53.	Obične i singularne tačke .....	104
3.54.	Prevojne tačke. Konkavnost i konveksnost .....	105

Glava četvrta

INTEGRALNI RAČUN

4.1.	Izvod i prvobitna funkcija. Pojam neodređenog integrala ..	108
4.2.	Tablica osnovnih integrala .....	109
4.3.	Elementarne metode integracije .....	110
4.4.	Neodređeni integrali .....	113
4.41.	Integracija racionalnih funkcija .....	113
4.42.	Integracija iracionalnih funkcija .....	115
4.43.	Integracija nekih transcendentnih funkcija .....	118
4.44.	Primedbe o funkcijama koje se određuju integralima .....	120
4.45.	Tablica neodređenih integrala .....	121
4.5.	Pojam određenog integrala .....	130
4.51.	Osnovne osobine određenih integrala .....	133
4.52.	Nepravi integrali .....	135
4.53.	Tablica određenih integrala .....	137
4.6.	Višestruki integrali .....	144

Glava peta

DIFERENCIJALNA GEOMETRIJA

PRIMENA INTEGRALNOG RAČUNA NA GEOMETRIJU

5.1.	Određivanje krive u ravni u konačnom obliku .....	147
5.11.	Diferencijalni elementi prvoga reda krive u ravni .....	148
5.12.	Diferencijalni elementi drugoga reda krive u ravni .....	153
5.2.	Kriva u prostoru .....	157
5.21.	Diferencijalni elementi krive u prostoru .....	159
5.3.	Teorija površine .....	165
5.4.	Teorija polja .....	179
5.5.	Primena integralnog računa na geometriju .....	187
5.51.	Iz Geometrije masa .....	197
5.52.	Neki integrali i teoreme iz Teorije polja .....	200
5.6.	Stiltjes-ov integral .....	203

Glava šesta

KALKULATIVNI PROCESI

6.1.	Determinante .....	205
6.2.	Rešavanje sistema linearnih jednačina. Kramerova metoda ..	208
6.21.	Gausova metoda .....	210
6.3.	Algebarske jednačine .....	211
6.31.	Približno određivanje korena jednačina .....	217
6.4.	Iz Teorije redova .....	220
6.41.	Konačni redovi .....	220
6.42.	Numerički redovi .....	223
6.43.	Funkcionalni redovi .....	225
6.431.	Stepeni redovi .....	227
6.432.	Tejlorov i Meklorenov red .....	229
6.433.	Tablica nekih poznatih redova .....	230
6.5.	Funkcionalni redovi specijalnih funkcija .....	234
6.51.	Trigonometrijski redovi .....	237
	INDEX RERUM .....	242

## PREDGOVOR

U savremenoj matematičkoj literaturi postoji čitav niz knjiga, kratkih i opširnih, u kojima se daje pregled osnovnih pojmova, pravila i obrazaca pojedinih odeljaka Više matematike.

Te knjige su nastale zbog današnje potrebe upoznavanja matematike mnogo šireg kruga ljudi nego što je to ranije bio slučaj.

Do XX veka Viša matematika je bila „visoka nauka“, oblast stručnjaka matematičara, koji su se bavili svojim stručnim predmetom radi samog predmeta i njegovih neposrednih primena. Sad je Viša matematika, svojim idejama, pojmovima, metodama, čak i svojom terminologijom imperativno ušla u sve grane tehničkog i širokog praktičkog života.

U svojim prethodnim knjigama, posvećenim Višoj matematici, postavio sam sebi zadatak olakšati prodiranje Više matematike u što šire krugove, s jedne strane, onih, za koje je znanje prvih elemenata Više matematike ne samo obavezno, već i neophodno, sa druge strane, onih, koji nemaju te obaveze, ali svojim istinskim naprednim duhom žele ući svesnije, čak i stvaralački, u svoj svakidašnji rad sa mašinama, čiji je svaki delić ispunjen Mehanikom i Višom matematikom.

U ovoj knjizi iznosim u novoj, sad široko rasprostranjenoj, formi pregled pojmova, pravila i obrazaca Više matematike. Materijal knjige se odnosi samo na matematička fakta, sa kratkim objašnjenjima, bez dokaznog potvrđivanja tog materijala.

Pri izlaganju teksta i ove knjige težio sam da on bude što pristupačniji.

Pri izradi rukopisa mnogo mi je pomogao prof. T. P. Anđelić kome izjavljujem prijateljsku i srdačnu zahvalnost.

P.S. Na nekim mestima ove knjige se pozivam na moje knjige „*Elementi Više matematike*“, koje su izašle u izdanju „Tehničke knjige“. To su knjige:

I. Funkcija. Izvod. Diferencijal. 1961 g.

II. Diferencijalni račun i njegove primene. 1961 g.

III. Integralni račun sa primenama. Kalkulativni procesi. 1962 g.

IV. Diferencijalne jednačine sa dopunama. 1962 g.

Pri pozivanju, u uglastoj zagradi, rimska cifra označava knjigu, a broj stranu knjige.

Glava prva

## BROJ I FUNKCIJA

### 1.1. Brojevi

Zaustavimo se na pojmu broja proširenom na ove klase brojeva:

*realni* brojevi, rezultat prebrojavanja ili merenja stvarnom jedinicom (+ 1),

*imaginarni* brojevi, uopštavanje rezultata računskih radnji koji se ne izražavaju realnim brojevima i zahtevaju novu, imaginarnu jedinicu ( $i = +\sqrt{-1}$ ), (zbir realnog i imaginarnog broja čini *kompleksni* broj ili *kompleks*).

*vektorski* brojevi, *trodimenzioni* ili *višedimenzioni* sa jedinicama ( $i, j, k$  odnosno  $i_v$  sa  $v=1, 2, 3, \dots, n$ , gde je  $n$  broj dimenzija), (zbir realnog i trodimenzionog vektorskog broja čini *kvaternion*).

Realni brojevi se dele na ove kategorije:

a. *pozitivni*, *nula* i *negativni* brojevi.

b. *celi* i *razlomljeni* brojevi ili *razlomci*.

Brojevi 1, 2, 3, ... su *prirodni* brojevi.

Zbir celog i razlomljenog broja je *mešoviti* broj ili *nepravi razlomak*. Razlomci mogu biti *obični* ( $\frac{1}{2}$ , 7/15, 9:17)

i *decimalni*, i to *konačni* i *beskonačni*. U ovu kategoriju unosimo samo konačne i *beskonačne periodične decimalne razlomke*

(0,5;3,14; 0,212121... = 0,(21) =  $\frac{21}{99} = \frac{7}{33}$ ; 2,3444... = 2,3 (4) =

$$= 2, \frac{34-3}{90} = 2 \frac{31}{90}; 5,1(23) = 5, \frac{123-1}{990} = 5 \frac{122}{990} = 5 \frac{61}{495};$$

$$5,12(3) = 5, \frac{123-12}{900} = 5 \frac{111}{900} = 5 \frac{37}{300}.$$

Brojevi pod a. i b. su *racionalni brojevi*. Racionalni brojevi su rezultati merenja *samerljivih veličina*.

c. *iracionalni brojevi*. Dve veličine, koje nemaju zajedničke mere (primer—strana i dijagonala kvadrata), su *nesamerljive*; njihov odnos se ne izražava racionalnim brojem. Takav odnos je *iracionalan* i izražava se *iracionalnim brojem* (primer:  $\sqrt{2}$ ). Iracionalan broj se izražava *beskonačnim neprodičnim decimalnim brojem*. Pri izračunavanjima sa iracionalnim decimalnim brojevima uzimaju se njihove približne vrednosti.

Kategorija iracionalnih brojeva se razdvaja u dve podkategorije:

c<sub>1</sub>. *algebarski brojevi*. Ako dati broj može da bude rešenje (koren) jednačine, odnosno nula nekog polinoma *n*-tog stepena sa racionalnim koeficijentima, taj broj je *algebarski*.

Ako takva jednačina ne postoji, broj spada u podkategoriju:

c<sub>2</sub>. *transcendentnih brojeva*. Broj  $\pi$  (odnos dužine kružne linije prema prečniku) i *e* (osnova prirodnih, Neper-ovih logaritama) su transcendentni brojevi.

Prava određenog smera je *osa*. Osa sa na njoj označenom tačkom (početkom koordinate) i jediničnom dužinom za merenje je *brojna skala*. Svakom realnom broju odgovara na brojnoj skali određena tačka; njeno rastojanje od početka, izmereno izabranom jedinicom na jednu (pozitivnu) ili na drugu (negativnu) stranu, određuje *apsolutnu vrednost* i *znak* realnog, odnosno *skalarnog broja*. Veličina koja se meri realnim brojem je *skalarna veličina*.

Pošto proučavanje operacija sa realnim brojevima ulazi čak i u najmanji okvir Elementarne matematike, u ovoj knjizi se zaustavljamo samo na operacijama sa kompleksnim brojevima.

## 1.2. Kompleksni brojevi

*Kompleksni broj* se izražava u ovim oblicima:

a. *algebarski oblik kompleksa*:  $z = x + yi$ , gde su *x* i *y* realni brojevi, a *i* — imaginarna jedinica  $i = +\sqrt{-1}$ , za koju važe jednačine

$$i^2 = -1, i^3 = -i, i^4 = +1, i^{4n+1} = i, i^{4n+2} = -1,$$

$$i^{4n+3} = -i, i^{4n} = +1,$$

gde je *n* ceo broj. Broj *x* je *realni deo kompleksa* (oznaka  $x = \text{Re } z$ ), *y* — je *imaginarni deo* (oznaka  $\text{Im } z$ ). Kompleksnom broju  $x + yi$  u *Dekartovom koordinatnom sistemu* odgovara tačka (*afiks kompleksa*) sa koordinatama (*x, y*). Osa *Ox* (sl. 1) je *realna osa kompleksa*, *Oy* — *imaginarna*.

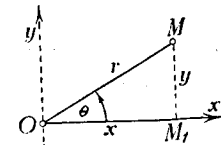

Sl. 1 — Dekartove i polarne koordinate

b. *polarni oblik kompleksa*:

$$z = r(\cos \theta + i \sin \theta),$$

gde su *r* i  $\theta$  *polarne koordinate afiksa kompleksa* u polarnom koordinatnom sistemu sa polarnom osom *Ox*. Koordinata  $r = +\sqrt{x^2 + y^2}$  je *modul kompleksa* i  $\theta = \arctg \frac{y}{x}$  njegov *argument*. Kvadrat

modula  $r^2 = x^2 + y^2$  je *norma kompleksa*; oznaka norme kompleksa je  $N(z)$ . Ugao  $\theta$  se meri brojem bez imenovanja — odnosom luka prema poluprečniku. Jedinični ugao u tom sistemu je *radijan*. Granice u kojim se mogu menjati *r* i  $\theta$  su:  $0 < r < \infty$ ;  $-\infty < \theta < +\infty$ . Argument  $\theta$  datog kompleksa ima beskrajno mnogo vrednosti:  $\theta + 2k\pi$  (*k* — ceo broj). Njegova vrednost u granicama  $-\pi < \theta < +\pi$  je *glavna vrednost argumenta*. Broj nula ima modul i normu jednaku nuli, a argument mu je neodređen.

c. *Ajlerov oblik kompleksa*  $z = re^{i\theta} = r(\cos \theta + i \sin \theta)$ , gde je *e* osnova prirodnih logaritama (vidi I, 110).

Kompleks  $x - yi = \bar{z}$  je *konjugovan* sa kompleksom  $x + yi = z$  i obrnuto,  $\bar{\bar{z}} = z$ .

## Osnovne operacije kompleksima

*Sabiranje i oduzimanje:*

$$z_1 \pm z_2 = (x_1 + y_1 i) \pm (x_2 + y_2 i) = x_1 \pm x_2 + (y_1 \pm y_2) i.$$

*Množenje dvaju kompleksa; u algebarskom obliku:*

$$z_1 z_2 = (x_1 + y_1 i) (x_2 + y_2 i) = x_1 x_2 - y_1 y_2 + (x_1 y_2 + y_1 x_2) i;$$

*u polarnom obliku:*

$$\begin{aligned} z_1 z_2 &= r_1 (\cos \theta_1 + i \sin \theta_1) r_2 (\cos \theta_2 + i \sin \theta_2) = \\ &= r_1 r_2 [\cos (\theta_1 + \theta_2) + i \sin (\theta_1 + \theta_2)]. \end{aligned}$$

(Pravilo: moduli se množe, argumenti se sabiraju); u *Ajlerovom obliku*:  $z_1 z_2 = r_1 e^{\theta_1 i} \cdot r_2 e^{\theta_2 i} = r_1 r_2 e^{(\theta_1 + \theta_2) i}$  (potvrda prethodnog pravila).

Proizvod dva konjugovana kompleksa jednak je njihovoj normi:  $(x + iy)(x - iy) = z \bar{z} = x^2 + y^2 = N(z) = N(\bar{z})$ .

Za *deljenje* važi pravilo: moduli se dele, argumenti se oduzimaju,

$$z_1 : z_2 = \frac{r_1}{r_2} [\cos (\theta_1 - \theta_2) + i \sin (\theta_1 - \theta_2)].$$

*Količnik* dva kompleksa obično se transformiše u količnik kompleksa i realnog broja:

$$z_1 : z_2 = (x_1 + y_1 i) : (x_2 + y_2 i) = \frac{(x_1 + y_1 i) (x_2 - y_2 i)}{(x_2 + y_2 i) (x_2 - y_2 i)} = (z_1 \bar{z}_2) : N(z_2).$$

*Dizanje kompleksa na n-ti stepen:*

$$z^n = (re^{\theta i})^n = r^n e^{(n\theta) i} = r^n [\cos (n\theta) + i \sin (n\theta)].$$

Za  $r = 1$  *Moavrov obrazac*:

$$(e^{\theta i})^n = e^{n\theta i} = (\cos \theta + i \sin \theta)^n = \cos n\theta + i \sin n\theta.$$

Prethodni obrasci važe i za slučaj razlomljenog broja  $n$ , tj. za slučaj *korenovanja*,

$$\sqrt[n]{z} = \sqrt[n]{r (\cos \theta_0 + i \sin \theta_0)} = \sqrt[n]{r} \left( \cos \frac{\theta_0 + 2k\pi}{n} + i \sin \frac{\theta_0 + 2k\pi}{n} \right).$$

Ovaj izraz ima  $n$  različitih vrednosti za  $k = 0, 1, 2, \dots, n-1$ .

Ovde je  $\sqrt[n]{r}$  *aritmetički koren* iz pozitivnog broja  $r$  i  $\theta_0$  glavna vrednost argumenta kompleksa  $z$ . Afiksi tih kompleksnih korena dele kružnu liniju poluprečnika  $r$  na  $n$  jednakih delova.

## 1.3. Vektorski brojevi

Duž određenog smera je *vektor*. Njegovi elementi su: 1. *Početna tačka*. 2. *Prava* kroz početnu tačku, *osnova* ili *prava-nosač* vektora. 3. *Smer* od početka na toj pravoj. 4. *Dužina duži* — *intenzitet (modul)* vektora. Prema svojim geometrijskim osobinama vektori se dele ovako: a. *vektori vezani za tačku* sa nabrojenim ostalim elementima; b. *vektori vezani za pravu* sa proizvoljnim položajem početka na pravoj nosača; c. *slobodni vektori* sa proizvoljnim položajem početka u prostoru, sa određenom osnovom, smerom i intenzitetom. Pošto se u ovoj knjizi primenjuju samo slobodni vektori, reč vektor označavaće samo slobodni vektor. Prava-nosač slobodnog vektora je određena do paralelizma.

Oznake vektora:

$$\vec{AB}, \vec{V}, \vec{A}, \vec{a}, \vec{b}, \vec{i}, \vec{j}, \vec{k}, \dots, \vec{\omega}, \vec{\Omega},$$

a tako isto i navedena slova bez strelice kad je značenje oznake naročito naglašeno.

Veličine koje se određuju vektorima nazivaju se *vektorske veličine*.

Dva vektora su jednaka, kad su njihove osnove paralelne (ili se poklapaju), smerovi su isti i intenziteti jednaki.

Znamo da tri uzajamno ortogonalne ose iz zajedničke tačke obrazuju *ortogonalni koordinatni trijedar* (sl. 2). Tri ose  $Ox, Oy, Oz$  tog trijedra mogu imati dva različita rasporeda. Ako uzmemo u obzir sferni trougao sa temenima u presečima osa  $Ox, Oy, Oz$  sa sferom centra  $O$ , proizvoljnog poluprečnika, onda red temena na periferiji tog trougla, ako gledamo na njega spolja, može ili odgovarati kretanju kazaljke na časovniku ili biti suprotnog smera. U prvom slučaju imamo tzv. *levi trijedar*, u drugom — *desni* (sl. 3). Sad se

u literaturi više upotrebljuje desni trijedrar, zato što odgovara kretanju zavrtanja: pri obrtanju sleva nadesno (od  $x$  prema  $y$ ) normalan *zavrtanj* se pomera u smeru  $z$  ose.

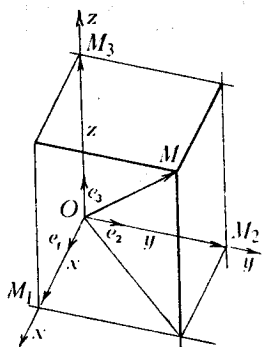

Sl. 2 — Ortogonalni koordinatni trijedrar

Rastojanja neke tačke  $M$  prostora od koordinatnih ravni  $Oyz$ ,  $Ozx$ ,  $Oxy$ , sa odgovarajućim znacima prema smeru normalnih osa, su *koordinate*  $x$ ,  $y$ ,  $z$  tačke  $M$  u prostoru; piše se  $M(x, y, z)$ .

Prema postupcima, poznatim iz Elementarne matematike, za sabiranje, oduzimanje i množenje vektora skalarnim množiocem možemo napisati

ovaj obrazac za vektor  $\vec{OM}$ , vektor položaja tačke  $M$  u odnosu na tačku  $O$ :

$$\vec{OM} = \vec{r} = x\vec{e}_1 + y\vec{e}_2 + z\vec{e}_3 = r_x\vec{i} + r_y\vec{j} + r_z\vec{k},$$

gde su:  $\vec{e}_1, \vec{e}_2, \vec{e}_3$ , odnosno  $\vec{i}, \vec{j}, \vec{k}$  jedinični vektori (ortovi) osa  $Ox, Oy, Oz$ . Uporedo sa napisanom vektorskom jednačinom možemo napisati ovu brojnu jednačinu

$$u = x_1 e_1 + x_2 e_2 + x_3 e_3$$

izraženu u tzv. vektorskim brojevima. Sa  $u$  je označen trodimenzioni vektorski broj što odgovara vektoru  $\vec{OM}$ ;  $x, y, z$  su skalari, a  $\vec{e}_1, \vec{e}_2, \vec{e}_3$  su osnovne vektorske jedinice, koje se često označuju i sa  $\vec{i}, \vec{j}, \vec{k}$ ,

a njihovi vektori sa  $\vec{i}, \vec{j}, \vec{k}$ .

Modul i intenzitet vektora i vektorskog broja imaju istu oznaku i istu skalarnu vrednost izraženu pomoću koordinata:

$$|\vec{OM}| = |\vec{r}| = |\vec{u}| = +\sqrt{x^2 + y^2 + z^2}$$

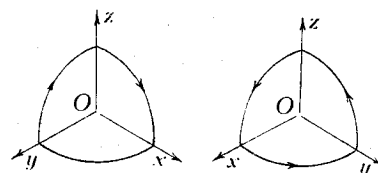

Sl. 3 — Trijedri, levi i desni

U vektorskoj algebri postoji više proizvoda dva vektora. Skalarni ili unutrašnji proizvod dva vektora  $AB$  i  $AC$  sa oznakom  $(AB, AC)$  je skalar jednak proizvodu intenziteta ovih vektora i kosinusa ugla  $\alpha$  između njih, tj.

$$(AB, AC) = \overline{AB} \cdot \overline{AC} \cos \alpha.$$

Ako je jedan od tih vektora jedinični vektor, recimo  $\vec{a}$ , prethodni obrazac daje  $(AB, \vec{a}) = \overline{AB} \cos \alpha$ , a to je vrednost projekcije vektora  $AB$  na osu  $\vec{a}$ . Skalarni proizvod dva vektorska broja  $u_1 = x_1 i + y_1 j + z_1 k, u_2 = x_2 i + y_2 j + z_2 k$  ima vrednost  $(u_1 u_2) = x_1 x_2 + y_1 y_2 + z_1 z_2$ .

Vektorski ili spoljašnji proizvod dva vektora  $AB$  i  $AC$  sa oznakom  $[AB, AC]$  je vektor, koji ima ove elemente: 1. Osnova mu (sl. 4) stoji upravno na ravni datih vektora; 2. Smer mu je uperen u onaj poluprostor odakle bi posmatrač video da drugi vektor, nadovezan na kraj prvog, obrće prvi vektor u smeru suprotnom kretanju kazaljke na časovniku (konvencija desnog trijedra); 3. Intenzitet mu je brojno jednak veličini površine paralelograma konstruisanog na datim vektorima kao na stranama, tj.  $\overline{AB} \cdot \overline{AC} \sin \alpha$ .

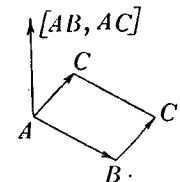

Sl. 4 — Vektorski proizvod

Oba proizvoda se pokoravaju zakonima množenja skalarnih veličina, sa tom važnom razlikom što je vektorski proizvod nekomutativan, tj.  $[AB, AC] = -[AC, AB]$  i prema tome u slučaju vektorskog proizvoda treba dobro paziti na red množilaca: sa potrebnom promenom reda menjati znak (!).

Vektorski proizvod paralelnih ili kolinearnih vektora jednak je nuli. Za vektorske proizvode osnovnih jediničnih vektora  $\vec{e}_1, \vec{e}_2, \vec{e}_3$  imamo ovu tablicu sa prvim činiocem iz vertikalnog stupca:

	$\vec{e}_1$	$\vec{e}_2$	$\vec{e}_3$
$\vec{e}_1$	0	$\vec{e}_3$	$-\vec{e}_2$
$\vec{e}_2$	$-\vec{e}_3$	0	$\vec{e}_1$
$\vec{e}_3$	$\vec{e}_2$	$-\vec{e}_1$	0

Na osnovu ove tablice prema distributivnom zakonu sleduje ovaj obrazac za vektorski proizvod dva vektorska broja:

$$[[u_1, u_2]] = (y_1 z_2 - z_1 y_2) \vec{e}_1 + (z_1 x_2 - x_1 z_2) \vec{e}_2 + (x_1 y_2 - y_1 x_2) \vec{e}_3.$$



Desna strana ove jednačine se može napisati kao *determinanta* trećega reda u obliku  $\begin{vmatrix} e_1 & e_2 & e_3 \\ x_1 & y_1 & z_1 \\ x_2 & y_2 & z_2 \end{vmatrix}$ . O pravilima razvijanja determinanata govorićemo na drugom mestu (str. 206.).

Od tri vektora odnosno od tri vektorska broja  $u_1, u_2, u_3$  mogu se obrazovati ovi *proizvodi*:

a. skalarni proizvod jednog i vektorskog proizvoda dva ostala  $(u_1 [u_2, u_3]) = \begin{vmatrix} x_1 & y_1 & z_1 \\ x_2 & y_2 & z_2 \\ x_3 & y_3 & z_3 \end{vmatrix}$ . Osobine  $(u_1 [u_2, u_3]) = (u_2 [u_3, u_1]) = (u_3 [u_1, u_2]) = - (u_1 [u_3, u_2]) = - (u_2 [u_1, u_3]) = - (u_3 [u_2, u_1])$ , ciklična permutacija prava ili inverzna. Kratka oznaka:  $(u_1, u_2, u_3)$ . Uslov komplanarnosti  $(u_1, u_2, u_3) = 0$ . Obrasci za razlaganje vektora odnosno vektorskog broja  $u$  u tri komponente sa pravcima vektorskih brojeva  $u_1, u_2, u_3$ :  $u = (u, v_1) u_1 + (u, v_2) u_2 + (u, v_3) u_3$ , gde su

$$v_1 = (u_1, u_2, u_3)^{-1} [u_2, u_3], \quad v_2 = (u_1, u_2, u_3)^{-1} [u_3, u_1],$$

$$v_3 = (u_1, u_2, u_3)^{-1} [u_1, u_2].$$

b. vektorski proizvod jednog i vektorskog proizvoda dva ostala  $[u_1 [u_2, u_3]] = u_2 (u_1, u_3) - u_3 (u_1, u_2)$ .

Navedimo još *proizvode od četiri vektora*, odn. vek. broja, koji mogu biti od koristi.

$$1. ([u_1 u_2] [u_3 u_4]) = (u_1 u_3) (u_2 u_4) - (u_1 u_4) (u_2 u_3).$$

$$2. [ [u_1 u_2] [u_3 u_4] ] = u_2 (u_1 [u_3 u_4]) - u_1 (u_2 [u_3 u_4]) = \\ = u_2 (u_1 u_3 u_4) - u_1 (u_2 u_3 u_4).$$

$$3. [ [ [u_1 u_2] u_3 ] u_4 ] = (u_1 u_3) [u_2 u_4] - (u_2 u_3) [u_1 u_4] = \\ = u_3 (u_1 u_2 u_4) - [u_1 u_2] (u_3 u_4).$$

Nekoliko vektorskih jednačina i njihova rešenja pomoću vektorskih brojeva. Oznake:  $\xi$  nepoznati vektorski broj,  $v_1, v_2, \dots$  dati vektorski brojevi,  $v$  — proizvoljan vektorski broj,  $s_1, s_2, \dots$  dati skalari,  $s$  — proizvoljan skalar.

$$1. \xi \pm v_1 = v_2. \quad \text{Reš. } \xi = v_2 \mp v_1.$$

$$2. s_1 \xi = v_1. \quad \text{Reš. } \xi = s_1^{-1} v_1.$$

$$3. (v_1 \xi) = s_1. \quad \text{Reš. } \xi = s_1 v_1^{-2} v_1 + [v v_1]; \quad v_1^2 = |v_1|^2 = (v_1 v_1).$$

$$4. [v_1 \xi] = v_2. \quad \text{Reš. } \xi = s v_1 + v_1^{-2} [v_2 v_1]; \quad \text{iz date jednačine sleduje da je } (v_1 v_2) = 0.$$

$$5. [v_1 \xi] = v_2, \quad (v_3 \xi) = s_1. \quad \text{Reš. } \xi = (v_1 v_3)^{-1} \{s_1 v_1 + [v_2 v_3]\}; \quad \text{isto } (v_1 v_2) = 0.$$

$$6. (v_1 \xi) = s_1, \quad (v_2 \xi) = s_2, \quad (v_3 \xi) = s_3.$$

$$\text{Reš. } \xi = (v_1 v_2 v_3)^{-1} \{s_1 [v_2 v_3] + s_2 [v_3 v_1] + s_3 [v_1 v_2]\}.$$

$$7. [v_1 \xi] + s_1 \xi = v_2.$$

$$\text{Reš. } \xi = \{s_1 (v_1^2 + s_1^2)\}^{-1} \{v_1 (v_1 v_2) + s_1^2 v_2 + s_1 [v_2 v_1]\}.$$

#### 1.4. Veličine stalne i promenljive

*Veličine* na čije proučavanje se primenjuju matematičke metode imaju *brojnu vrednost* i *imenovanje*, koje odgovara prirodi date veličine. Neke veličine mogu da budu i *apstraktni brojevi*, bez imenovanja. Brojna vrednost veličine se dobiva kao rezultat *merjenja*. U osnovi merjenja leži određivanje skalarnih brojeva, jednog (napr. za dužinu, masu i dr.) ili više njih (površina, zapremina, gustina i dr.). Merenje se vrši *neposredno* ili *posredno*. Pri posrednom merenju se određuju pomoćne veličine, na osnovu kojih se tražena veličina određuje izračunavanjem.

Znamo da veličine mogu biti *stalne*, kojima odgovaraju *stalni brojevi* i *promenljive*, sa *promenljivom brojnom vrednošću*. Za stalne veličine, koje imaju istu vrednost u čitavom procesu postupanja sa njima, upotrebljuje se i reč *konstanta*, kao termin. Konstante se dele na *relativne* i *apsolutne*. Relativne imaju stalne vrednosti samo u određenim procesima, a apsolutne u svim procesima rasuđivanja sa njima. Brojevi  $\pi$  i  $e$  određuju apsolutne konstante.

*Oblast* ili *područje* promenljivih (varijabilnih) veličina je skup svih onih vrednosti, koje mogu, prema datim uslovima, uzimati te veličine. Oblast može biti *jednodimenziona* sa promenljivom  $x$  (tačke na pravoj), *dvodimenziona* sa pro-

menljivim  $x, y$  (tačke na površini odnosno ravni), *trodimenziona* sa  $x, y, z$  (tačke u prostoru). Rub je granica oblasti. Oblast je *zatvorena* ili *otvorena* pod uslovima da tačke ruba pripadaju ili ne pripadaju oblasti. Oblast može biti *diskretna* ili *neprekidna (kontinuum)*.

### 1.5. Pojam funkcije

Za dve promenljive veličine  $x$  i  $y$  se kaže da su *u funkcionalnoj vezi*, ako za svaku vrednost, recimo, promenljive  $x$ , u njenom području, možemo odrediti jednu ili više određenih vrednosti  $y$ . Tada je *y funkcija x-a*;  $x$  je *nezavisno promenljiva*,  $y$  je *zavisna*. Oznake:  $y = \text{fonct.}(x)$ ;  $y = y(x)$ ;  $y = \Phi(x)$ ,  $\psi(x)$ , ...; slova,  $f, y, \Phi, \psi, \dots$  su *simboli funkcija*. Oblast promenljive  $x$  (*argumenta funkcije*) je *oblast postojanja, (egzistencije) funkcije*. Funkcija je *jednoznačna, dvoznačna* ili *mnogoznačna*, ako svakoj vrednosti  $x$  odgovara jedna, dve ili više vrednosti promenljive  $y$ . Posebnoj vrednosti argumenta odgovara posebna vrednost funkcije:  $y_1 = f(x_1)$ . Funkcije više promenljivih su:  $z = f(x, y)$ ;  $w = w(x, y, z; t)$ .

Funkcionalna veza, recimo, između  $x$  i  $y$ , postavlja se na više načina.

1. *Analitički način*: a. *obrascem (formulom)*  $y = f(x)$ , gde je  $f$  simbol operacija koje treba izvršiti sa brojnom vrednošću  $x$ -a da dobijemo brojnu vrednost  $y$ -a (*rešen* ili *eksplicitni oblik*). b. *jednačinom*  $\varphi(x, y) = 0$ . Prema datoj vrednosti  $x$  rešenje jednačine po  $y$  daje vrednost funkcije  $y$  (*skriven* ili *implicitni oblik*). c. *u parametarskom obliku*:  $x = f_1(t)$ ,  $y = f_2(t)$ , gde je  $t$  *pomoćni parametar*. (Primeri: a.  $y = +\sqrt{r^2 - x^2}$ . b.  $x^2 + y^2 - r^2 = 0$ . c.  $x = r \cos t$ ,  $y = r \sin t$  ili  $x = r \frac{1 - \tau^2}{1 + \tau^2}$ ,

$$y = 2r \frac{\tau}{1 + \tau^2}.$$

2. *Tablični način*: a. *numeričke tablice* u kojim su navedene, u izvesnom redu, vrednosti funkcije za određene vrednosti argumenta. Te vrednosti su unapred određene izračunavanjem (računom ili mašinom). b. *tablice vrednosti funkcija* kao rezultat opažanja ili eksperimentisanja.

3. *Grafički način*. U koordinatnom sistemu, recimo u Dekartovom, koordinata  $x$  se uzima za nezavisno promen-

ljivu, a  $y$  za funkciju. Paru vrednosti  $(x, y)$  odgovara tačka  $M$  u koordinatnoj ravni. Pri promeni  $x$  tačka  $M$  crta krivu — *grafik funkcije*. Važan je slučaj neprekidne linije koja odgovara neprekidnoj funkciji. Grafik funkcije se dobiva ili crtanjem, tačnim pomoću naročitog geometrijskog alata (lenjira, pravolinijskog ili krivolinijskog, šestara, elipsografa i dr.) i približnim, spajanjem posebnih tačaka pravim ili krivim prema određenim pravilima, ili pomoću naročitih aparata koji automatski crtaju odgovarajuće grafike.

4. *Mašinski način*. Već *obična računaska mašina* posle unošenja vrednosti promenljivih brojeva u nju automatski daje rezultat izvršene radnje, tj. funkciju unesenih brojeva. Savremena *elektronska mašina* daje rezultat-funkciju posle izvršenja čak i vrlo komplikovanih radnji, a može automatski crtati i grafik odgovarajuće funkcije.

#### 1.51. Inverzne funkcije

Ako između operacija  $f$  i  $\varphi$  dve funkcije  $f(x)$  i  $\varphi(x)$  postoji funkcionalni identitet  $f[\varphi(x)] = x$ , odnosno  $\varphi[f(x)] = x$ , za sve vrednosti  $x$  u određenoj oblasti, onda se kaže da su te dve *funkcije inverzne* ili *obrnute* jedna drugoj u toj oblasti. Primeri: 1.  $f(x) = x^2$ ,  $\varphi(x) = \sqrt{x}$ . Tada je  $[\sqrt{x}]^2 = x$ , odnosno  $\sqrt{x^2} = x$ . 2.  $f(x) = \sin x$ ,  $\varphi(x) = \arcsin x$ ;  $\sin(\arcsin x) = x$ ,  $\arcsin(\sin x) = x$ .

Ako je funkcionalna veza data u implicitnoj formi

$$F(x, y) = 0,$$

njoj odgovaraju dve funkcije  $y = f(x)$  i  $x = \varphi(y)$ . Dve funkcije  $f(x)$  i  $\varphi(x)$  tada su inverzne. Primer.  $4x^2 + y^2 - 4 = 0$ ;

$$y = +2\sqrt{1-x^2}, \quad x = \frac{1}{2}\sqrt{4-y^2}.$$

$$\text{i } \varphi(x) = \frac{1}{2}\sqrt{4-x^2} \text{ su inverzne, jer je } 2\sqrt{1-\left(\frac{1}{2}\sqrt{4-x^2}\right)^2} = \sqrt{4-4+x^2} = x, \text{ odn. } \frac{1}{2}\sqrt{4-(2\sqrt{1-x^2})^2} = \frac{1}{2}\sqrt{4-4+4x^2} = x.$$

Grafici inverznih funkcija  $y = f(x)$ ,  $x = \varphi(y)$  u Dekartovim koordinatama su krive simetrične u odnosu na simetralu prvog i trećeg kvadranta Dekartovih osa.

Glava druga  
ANALITIČKA GEOMETRIJA  
A. ANALITIČKA GEOMETRIJA U RAVNI

2.1. Koordinate. Osnovni obrasci

*Analitička geometrija* proučava geometrijske objekte — tačke, linije, površine i dr. — pomoću operacija sa brojevima, skalarnim i vektorskim.

*Dekartov koordinatni sistem* (sl. 1\*, a). Tačka  $M(x, y)$ ;  $x$  i  $y$  su *Dekartove koordinate tačke*;  $x$  je *apscisa*,  $y$  — *ordinata*.

Koordinate  $x, y$  su apstraktni brojevi, odnosi dužine  $OM_1$ , odnosno  $OM_2$  prema dužini  $OM_0$  uzetoj za jedinicu. Znak, pozitivan ili negativan, koordinate  $x$  (odnosno  $y$ ) zavisi od smera vektora  $OM_1$  ( $OM_2$ ) uporedo sa smerom ose  $Ox$  ( $Oy$ ).

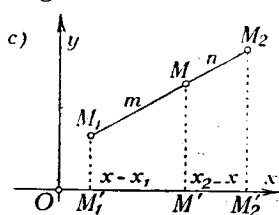
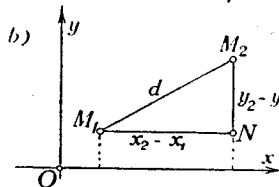
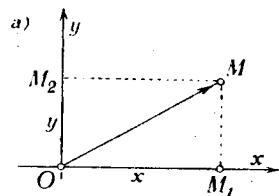

Sl. 1\* — Dekartov koordinatni sistem

*Rastojanje* (sl. 1\*, b)  $d$  između dve tačke  $M_1(x_1, y_1)$ ,  $M_2(x_2, y_2)$  ima vrednost:

$$d = +\sqrt{(x_2 - x_1)^2 + (y_2 - y_1)^2};$$

*rastojanje tačke  $M(x, y)$  od početka koordinata*

$$d = +\sqrt{x^2 + y^2}.$$

Koordinate tačke  $M(x, y)$ , koja deli duž čiji su krajevi  $M_1(x_1, y_1)$ ,  $M_2(x_2, y_2)$  (sl. 1\*, c) u datoj razmeri  $\lambda = m:n = M_1M:MM_2$ , iznose:

$$x = \frac{mx_2 + nx_1}{m+n} = \frac{x_1 + \lambda x_2}{1 + \lambda}, \quad y = \frac{my_2 + ny_1}{m+n} = \frac{y_1 + \lambda y_2}{1 + \lambda}.$$

*Koordinate sredine duži  $M_1M_2$ :*

$$x = \frac{1}{2}(x_1 + x_2), \quad y = \frac{1}{2}(y_1 + y_2).$$

Ako je  $\lambda > 0$ , tačka  $M$  je na duži  $M_1M_2$ ; za  $\lambda < 0$  ona je van duži; za tačku  $M_2$  veličina  $\lambda$  ima skok  $\pm \infty$ .

*Površina trapeza* sa temenima:  $M_1(x_1, 0)$ ,  $M_2(x_2, 0)$ ,  $M_3(x_2, y_2)$ ,  $M_4(x_1, y_1)$  biće  $Q = \frac{1}{2}(x_2 - x_1)(y_1 + y_2)$ .

*Površina trougla* sa temenima:  $M_1(x_1, y_1)$ ,  $M_2(x_2, y_2)$ ,  $M_3(x_3, y_3)$ :

$$Q = \frac{1}{2}[x_1(y_2 - y_3) + x_2(y_3 - y_1) + x_3(y_1 - y_2)] = \frac{1}{2} \begin{vmatrix} x_1 & y_1 & 1 \\ x_2 & y_2 & 1 \\ x_3 & y_3 & 1 \end{vmatrix}.$$

*Kosougla koordinate. Afine koordinate.* Koordinatne ose nisu ortogonalne (sl. 1\*\*). Ugao između osa  $\omega \neq \frac{\pi}{2}$ .  $OM_1 = x$ ,

$OM_2 = y$ ;  $M_1M \parallel Oy$ ,  $M_2M \parallel Ox$ . Ako su jedinice za merenje  $OM_1$  i  $OM_2$  jednake,  $x$  i  $y$  su (obične) *kosougla koordinate*. U opštem slučaju različitih jedinica, koordinate se zovu *afine*.

*Polarne koordinate  $r$  i  $\theta$*  (vidi sliku 1 str. 13):  $r$  je *polarni poteg*  $OM$ , meren datom jedinicom dužine; prema tome je  $r$  apstraktni broj, *polarni ugao*  $\theta$  se meri odnosom luka prema poluprečniku. *Veze između polarnih i Dekartovih koordinata:*

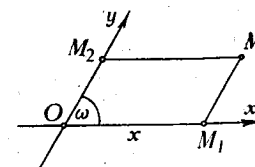

Sl. 1\*\* — Kosougla koordinate

$$x = r \cos \theta, \quad y = r \sin \theta;$$

$r = \sqrt{x^2 + y^2}$ ,  $\theta = \arctg \frac{y}{x}$ . *Rastojanje između dve tačke u polarnim koordinatama:*  $d^2 = r_1^2 + r_2^2 - 2r_1r_2 \cos(\theta_2 - \theta_1)$ .

*Transformacija Dekartovih koordinata.*

1. Nove ose  $O'x'y'$  imaju isti pravac i smer, nov početak  $O'$  sa koordinatama  $a, b$  u odnosu na ose  $Oxy$ , tada su

$$x = x' + a, \quad y = y' + b,$$

gde su  $x', y'$  koordinate iste tačke u odnosu na ose  $O'x'y'$ .

2. Početak je isti, osa  $Ox'$  čini ugao  $\alpha$  sa osom  $Ox$ , tada su:  
 $x = x' \cos \alpha - y' \sin \alpha$ ,  $y = x' \sin \alpha + y' \cos \alpha$ .

3. Opšti slučaj:

$$x = x' \cos \alpha - y' \sin \alpha + a, \quad y = x' \sin \alpha + y' \cos \alpha + b.$$

## 2.2. Geometrijsko mesto tačaka. Jednačina linije

Niz tačaka, čiji položaj zadovoljava određene uslove, zove se *geometrijsko mesto tačaka* sa datim uslovima. Od naročite važnosti je slučaj kad geometrijsko mesto tačaka predstavlja liniju. Analitička geometrija proučava geometrijska mesta tačaka pomoću jednačina i, obrnuto, tumači jednačine pomoću geometrijskih mesta.

*Primeri:* 1. Geometrijsko mesto tačaka (skr. G. m. t.)  $M(x, y)$  podjednako udaljenih od tačaka  $M_1(x_1, y_1)$ ,  $M_2(x_2, y_2)$  ima jednačinu:

$$x(x_2 - x_1) + y(y_2 - y_1) + \frac{1}{2}(x_1^2 + y_1^2 - x_2^2 - y_2^2) = 0.$$

To je simetrala duži  $M_1M_2$ . 2. G. m. t.  $M(x, y)$  na istom rastojanju  $r$  od tačke  $C(a, b)$ . Jednačina

$$(x - a)^2 + (y - b)^2 - r^2 = 0.$$

Kružna linija. 3. G. m. t. sa stalnim odnosom  $k$  rastojanja tačke  $M(x, y)$  od dve stalne tačke  $F_1$  i  $F_2$ :  $F_1M : F_2M = k$ . *Apolonijev krug* [II, 128]. Izvesti jednačinu. 4. G. m. t. podjednako udaljenih od date tačke  $F\left(\frac{p}{2}, 0\right)$  i date prave čija

je jednačina  $x = -\frac{p}{2}$ . Parabola sa jednačinom  $y^2 = 2px$ .

G. m. tačaka je grafik funkcije  $y = f(x)$ , koja izražava geometrijsku osobinu položaja tačaka pomoću promenljivih koordinata  $x, y$  tačke datog mesta. Jednačina  $y = f(x)$  je jednačina grafika, linije datog g. m., izražena u rešenom ili *eksplicitnom obliku*.  $F(x, y) = 0$  je *skriven, implicitan oblik*. Najzad,  $x = f_1(t)$ ,  $y = f_2(t)$  — *parametarski oblik*. Ako tačka sa koordinatama  $x_0, y_0$  pripada datoj liniji imamo identitete:  $y_0 \equiv f(x_0)$  ili  $F(x_0, y_0) \equiv 0$ , ili, najzad,  $x_0 = f_1(t_0)$ ,  $y_0 = f_2(t_0)$ .

Jednačina krive u polarnim koordinatama:  $r = f(\theta)$ , ili  $F(r, \theta) = 0$ .

Kriva sa jednačinom  $P_n(x, y) = 0$ , gde je  $P_n(x, y)$  polinom  $n$ -tog stepena po  $x$  i  $y$ , je *algebarska kriva n-toga reda*.

## 2.3. Prava linija

Oblici jednačine prave kao algebarske linije prvoga reda:

(1) *Opšti oblik:*  $Ax + By + C = 0$ . Specijalni slučajevi:

(1<sub>1</sub>).  $A = 0, B \neq 0, C \neq 0$ , prava  $\parallel Ox$  osi; (1<sub>2</sub>).  $B = 0, A \neq 0, C \neq 0$ . Prava  $\parallel Oy$  osi. (1<sub>3</sub>).  $C = 0, A \neq 0, B \neq 0$ . Prava prolazi kroz početak koordinata. (1<sub>4</sub>).  $A = 0, C = 0$ . Osa  $x$ . (1<sub>5</sub>)  $B = 0, C = 0$ . Osa  $y$ . (1<sub>6</sub>).  $A = B = 0$ , pa i  $C = 0$ . Prava ne postoji (u beskonačnosti). U opštem slučaju  $A \neq 0, B \neq 0, C \neq 0$  položaj prave zavisi od dva parametra; odnosa dva koeficijenta prema trećem.

(2) *Rešeni oblik:*

$$y = ax + b, \text{ gde je: } a = \operatorname{tg} \alpha$$

ugaoni koeficijent,  $b$  — početna ordinata,  $\alpha$  — ugao prave sa  $Ox$ .

(3) *Normalni oblik* (sl. 5):

$$x \cos \beta + y \sin \beta - n = 0;$$

$n$  — dužina normale ( $n > 0$ ) iz početka koordinata na pravu,  $\beta$  — ugao te normale sa  $Ox$  osom.

(4) *Segmentni oblik* (sa ošecima):  $x/p + y/q = 1$ ;  $p, q = b$  ošeci prave na osama.

(5) *Parametarski oblik:*  $x = x_1 + lt, y = y_1 + mt$ ;  $x_1, y_1$  — koordinate tačke na pravoj,  $l, m$  — brojevi proporcionalni kosinusima uglova prave sa  $Ox$  i  $Oy$  osom.

(6) *Vektorski oblik:*  $V = V_1 + tV_2$ ;  $V_1 = OM_1, V_2 = M_1M_2$  (može biti jedinični vektor),  $V = OM$ , gde je  $M$  proizvoljna tačka na pravoj,  $t$  — promenljivi parametar.

Pokažimo kako se, radi zgodnijeg rešavanja pojedinih zadataka, može jednačina prave u opštem obliku transformisati na druge oblike, a prema tome i makoji njen oblik u neki drugi. Beležimo to u skraćenoj formi.

Iz (1) u (2). Rešenje po  $y$  ( $B \neq 0$ ):

$$y = -\frac{A}{B}x - \frac{C}{B} = ax + b; \quad a = -A/B, \quad b = -C/B.$$

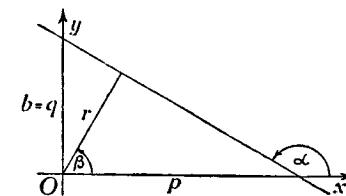

Sl. 5—Prava linija

Iz (1) u (3). Množenje *normirajućim množiocem*

$$\lambda = \frac{1}{\pm \sqrt{A^2 + B^2}}.$$

Znak je suprotan znaku  $C$ .

Iz (1) u (4). Deljenje sa

$$-C (C \neq 0), p = -C/A, q = -C/B (A \neq 0, B \neq 0).$$

Iz (1) u (5). Od jednačine  $Ax + By + C = 0$  oduzimamo identitet  $Ax_1 + By_1 + C \equiv 0$ , iz rezultata  $A(x - x_1) + B(y - y_1) = 0$  izvodimo jednačine (5):  $x = x_1 + Bt$ ,  $y = y_1 - At$ , gde je  $t$  proizvoljan broj.

Vektorski oblik (6) neposredno sleduje iz parametarskog oblika:  $V(x, y), V_1(x_1, y_1), V_2(l, m) = V_2(B, -A)$ .

Rešenja osnovnih zadataka.

1. Napisati jednačinu prave, koja prolazi kroz datu tačku  $M_1(x_1, y_1)$ .  $y - y_1 = a(x - x_1)$  ili  $A(x - x_1) + B(y - y_1) = 0$ ; ugaoni koeficijent  $a$  ili odnos  $A : B$  su neodređeni. Specijalno:  $x = x_1$  ili  $y = y_1$ .

2. Prava kroz dve tačke:  $M_1(x_1, y_1), M_2(x_2, y_2)$ .

$$\frac{y - y_1}{y_2 - y_1} = \frac{x - x_1}{x_2 - x_1}. \text{ Ugaoni koeficijent } a = \frac{y_2 - y_1}{x_2 - x_1}.$$

3. Odrediti ugao  $\alpha$  između dve prave sa ugaonim koeficijentima  $a_1$  i  $a_2$ .

$$\operatorname{tg} \alpha = \frac{a_2 - a_1}{1 + a_1 a_2} = \frac{A_1 B_2 - A_2 B_1}{A_1 A_2 + B_1 B_2}.$$

Iz ovog obrasca sleduje: uslov paralelnosti pravih  $a_2 = a_1$  ili  $A_1 : A_2 = B_1 : B_2$  i uslov normalnosti  $a_1 a_2 = -1$ ,  $A_1 A_2 + B_1 B_2 = 0$ .

4. Odrediti koordinate tačke preseka dve prave

$$A_1 x + B_1 y + C_1 = 0, A_2 x + B_2 y + C_2 = 0.$$

$$x = \frac{C_2 B_1 - B_2 C_1}{A_1 B_2 - B_1 A_2}, \quad y = \frac{C_1 A_2 - C_2 A_1}{A_1 B_2 - B_1 A_2}, \quad \Delta = A_1 B_2 - B_1 A_2 \neq 0.$$

Ako je  $\Delta = 0$ , ali  $A_1/A_2 \neq C_1/C_2$ , prave su paralelne; a ako je  $A_1/A_2 = C_1/C_2$ , prave se poklapaju.

5. Uslov da tri tačke  $M(x, y), M_1(x_1, y_1), M_2(x_2, y_2)$  pripadaju istoj pravoj. Neposredno iz obrasca za površinu

$$\text{trougla sa navedenim temenima: } Q_{\Delta} = 0, \text{ tj. } \begin{vmatrix} x & y & 1 \\ x_1 & y_1 & 1 \\ x_2 & y_2 & 1 \end{vmatrix} = 0.$$

Ako su  $x$  i  $y$  promenljive, imamo jednačinu prave kroz dve tačke u obliku determinante.

6. Uslov da se tri prave

$A_1 x + B_1 y + C_1 = 0, A_2 x + B_2 y + C_2 = 0, A_3 x + B_3 y + C_3 = 0$  seku u istoj tački.

$$\begin{vmatrix} A_1 & B_1 & C_1 \\ A_2 & B_2 & C_2 \\ A_3 & B_3 & C_3 \end{vmatrix} = 0.$$

7. Odrediti rastojanje tačke  $M_1(x_1, y_1)$  od prave sa jednačinom u normalnom i opštem obliku:  $x \cos \beta + y \sin \beta - n = 0, Ax + By + C = 0$ .

$$d = x_1 \cos \beta + y_1 \sin \beta - n = \frac{Ax_1 + By_1 + C}{\pm \sqrt{A^2 + B^2}}.$$

Ako je  $d > 0$ , data tačka i početak koordinata se nalaze sa raznih strana od date prave; za  $d < 0$  ove tačke su sa iste strane od date prave.

8. Prava kroz presek dve date prave  $A_1 x + B_1 y + C_1 = 0, A_2 x + B_2 y + C_2 = 0$ .

$$A_1 x + B_1 y + C_1 + \lambda (A_2 x + B_2 y + C_2) = 0,$$

gde je  $\lambda$  proizvoljan broj. Dopunski uslovi: 1. i prolazi kroz datu tačku  $M_1(x_1, y_1)$ , tada je

$$\lambda = -(A_1 x_1 + B_1 y_1 + C_1) : (A_2 x_1 + B_2 y_1 + C_2).$$

2. i paralelna pravoj  $A_3 x + B_3 y + C_3 = 0$ , tada je  $\lambda = -\Delta_1/\Delta_2$ , gde su:  $\Delta_1 = B_1/B_3 - A_1/A_3, \Delta_2 = B_2/B_3 - A_2/A_3$ ; 3. i normalna na istoj pravoj, tada je  $\lambda = -\delta_1/\delta_2$ , gde su:  $\delta_1 = A_1/B_3 + B_1/A_3, \delta_2 = A_2/B_3 + B_2/A_3$ ; 4. i polove uglove između datih pravih,

tada je  $\lambda = \pm \frac{v_1}{v_2}$ , gde su:  $v_1 = \sqrt{A_1^2 + B_1^2}, v_2 = \sqrt{A_2^2 + B_2^2}$ .

9. Napisati jednačinu prave u polarnim koordinatama  $r$  i  $\theta$ . Iz normalnog oblika (3) za  $OM = r$  neposredno sleduje tražena jednačina  $r \cos(\beta - \theta) - n = 0$ .

10. Napisati tzv. *Pliker-ovu jednačinu* prave u ravni. Uzmimo datu pravu za osnovu stalnog vektora  $V(A, B)$ . Pliker-ova jednačina u obliku  $x B - y A = g = \text{const.}$  izražava stalnost intenziteta vektorskog proizvoda vektora položaja  $OM$  proizvoljne tačke  $M(x, y)$  date prave i vektora  $V$ . Ako stavimo  $A = l \cos \alpha$ ,  $B = l \sin \alpha$ , tada je

$$x \sin \alpha - y \cos \alpha = g : l = \text{const.}$$

## 2.4. Krive linije drugoga reda

### 2.41. Kružna linija

Koordinate centra  $c(x_c, y_c)$ , poluprečnik  $r$ , jednačina kružne linije

$$(x - x_c)^2 + (y - y_c)^2 = r^2.$$

Centar na  $Ox$  osi, jednačina  $(x - x_c)^2 + y^2 = r^2$ .

Centar na  $Oy$  osi, jednačina  $x^2 + (y - y_c)^2 = r^2$ .

Centar u početku koordinata, jednačina  $x^2 + y^2 = r^2$ .

Jednačini  $x^2 + y^2 + 2Dx + 2Ey + F = 0$  odgovara kružna linija sa centrom:  $x_c = -D$ ,  $y_c = -E$ ; kvadrat poluprečnika  $r^2 = D^2 + E^2 - F > 0$  (stvarni krug),  $< 0$  (imaginarni krug),  $= 0$  (tačka). Opšta jednačina drugoga reda

$$Ax^2 + 2Bxy + Cy^2 + 2Dx + 2Ey + F = 0$$

određuje kružnu liniju pod uslovima:  $A = C \neq 0$ ,  $B = 0$ . Jednačine kružne linije čiji je centar  $c(x_c, y_c)$  u parametarskom obliku:  $x = x_c + r \cos t$ ,  $y = y_c + r \sin t$ ; čiji je centar u početku:  $x = r \cos t$ ,  $y = r \sin t$ . U polarnim koordinatama  $\rho, \theta$ :

$$\rho^2 + \rho_c^2 - 2\rho_c \rho \cos(\theta - \theta_c) - r^2 = 0.$$

U polarnim koordinatama čiji je pol na kružnoj liniji i polarna osa — prečnik:  $\rho = 2r \cos \theta$ ; sa polom u centru:  $\rho = r$ .

### 2.42. Elipsa

Ako ordinate tačaka kružne linije (sl. 6) poluprečnika  $a$  čija je jednačina  $x^2 + y^2 = a^2$ , odnosno čije su parametarske jednačine  $x = a \cos \theta$ ,  $y = a \sin \theta$ , skratimo u istoj razmeri  $PE : PK = b : a$  ( $b < a$ ), dobićemo jednačinu  $\frac{x^2}{a^2} + \frac{y^2}{b^2} = 1$ , odnosno parametarske jednačine  $x = a \cos \theta$ ,  $y = b \sin \theta$ , koje određuju

krivu koja se zove *elipsa*.  $AA_1 = 2a$  je *velika*,  $BB_1 = 2b$  *mala* osa elipse. Tačka  $O$  — *centar elipse*. Na velikoj osi, na rastojanju  $c = \sqrt{a^2 - b^2}$  od centra, dve tačke  $F$  i  $F_1$  — *žiže (fokusi) elipse*. Druga definicija elipse: Elipsa je geometrijsko mesto tačaka u ravni za koje zbir rastojanja od dve stalne tačke, žiže, ima stalnu vrednost ( $2a$ ). Količnik  $c/a = e$  je *ekscentričnost elipse*. Ordinata tačke sa apscisom  $c$  je *parametar*  $p = b^2/a$  elipse. Tačke  $A, A_1, B, B_1$  su *temena elipse*. Dve prave paralelne maloj osi na rastojanju

$$\Delta = a/e = a^2/c > a$$

od centra su *direktrise (upravnice) elipse*.  $FE = r$  i  $F_1E = r_1$  su *fokalni potezi* tačke  $E$  elipse:

$$r_1 = a + ex, \quad r = a - ex.$$

Ako su  $d$  i  $d_1$  rastojanja tačke  $E$  elipse od direktrisa,  $r : d = r_1 : d_1 = e$ .

*Temeni oblik jednačine elipse:*

$$y^2 = 2px \left(1 - \frac{x}{2a}\right)$$

u odnosu na ose paralelne sa osama  $Oxy$  sa početkom u temenu  $A_1$ .

*Jednačina elipse u polarnim koordinatama  $\rho, \theta$ :*

$$\rho = \frac{p}{1 + e \cos \theta}.$$

Pol je u žiži  $F$ , polarna osa prema bližem temenu  $A$ .

G. m. sredina paralelnih tetiva (ug. koef.  $m_1$ ) je prečnik elipse (*dijametar*) ug. koef.  $m_2$ . Obratno, tetive pravca  $m_2$  daju prečnik (*dijametar*) pravca  $m_1$ . Pravci prečnika i tetiva su *konjugovani*,  $m_1 m_2 = -b^2/a^2$ . Dužine konjugovanih *dijametara*  $2a_1$  i  $2b_1$  sa  $m_1 = \text{tg } \alpha$ ,  $m_2 = -\text{tg } \beta$  ( $\alpha$  i  $\beta$  su uglovi sa velikom osom) zadovoljavaju *dve invarijante*:  $a_1^2 + b_1^2 = a^2 + b^2$ ;

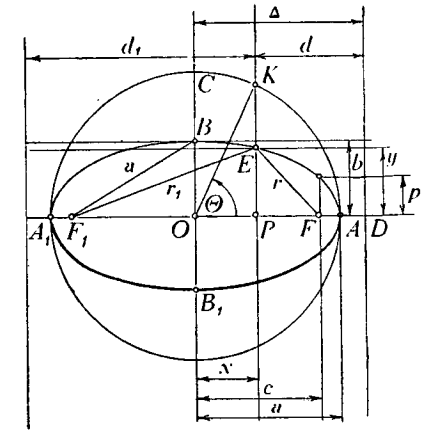

Sl. 6 — Elipsa

$a_1 b_1 \sin(\alpha + \beta) = ab$ . Normalni konjugovani dijemetri su glavni dijemetri u pravcima osa simetrije elipse.

Jednačina tangente na elipsu u tački  $M_1(x_1, y_1)$

$$\frac{xx_1}{a^2} + \frac{yy_1}{b^2} = 1.$$

Jednačina normale

$$(x-x_1) a^2 y_1 - (y-y_1) b^2 x_1 = 0.$$

Osobine: Tangenta na kraju jednog dijametra ima pravac konjugovanog dijametra. Tangenta i normala polove uglove između pravaca dva fokalna potega iste tačke. Ako je tačka  $M_1(x_1, y_1)$  van elipse, jednačina  $\frac{xx_1}{a^2} + \frac{yy_1}{b^2} = 1$  određuje polaru elipse za tačku  $M_1$ . Polara spaja tačke dodira tangenata na elipsu iz tačke  $M_1$ .

### Konstrukcije elipse

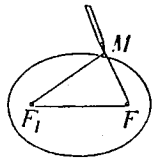

Sl. 7 — Konstrukcija elipse 1

1. Končanu petlju od nerastegljivog konca dužine  $2(a+c)$  zategnimo trouglom  $FF_1M$  (sl. 7) oko dva klinčića  $F$  i  $F_1$  učvršćena na hartiji. Zatežući konac, kraj olovke  $M$  crta elipsu.

2. Dva koncentrična kruga poluprečnika  $a$  i  $b$  (sl. 8). Tačke  $K$  i  $K_2$  na proizvoljnom poluprečniku  $OK$ . Tačka  $E$  elipse je presek normale  $KP$  na osu  $Ox$  i prave  $K_2E$  paralelne toj osi  $EP:KP=b:a$ .

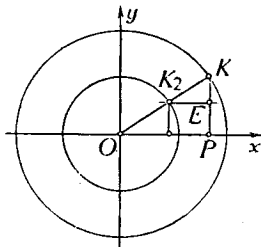

Sl. 8 — Konstrukcija elipse 2

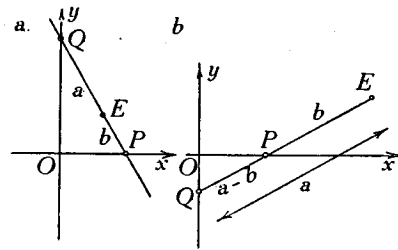

Sl. 9 a, b — Konstrukcija elipse 3

3. Krajevi duži  $PQ$  (sl. 9 a) dužine  $a$  se kreću po osama  $Ox$  i  $Oy$ . Tačka  $E$  te duži sa  $EP=b$  crta elipsu. Varijanta:

krajevi duži  $PQ$  (sl. 9 b), dužine  $a-b$  se kreću po osama  $Ox, Oy$ . Tačka  $E$  sa  $EQ=a$  crta elipsu. Kao što je poznato, navedeno kretanje duži  $PQ$  ostvaruje tzv. *Kardanovo kretanje*, koje se može ostvariti i kotrljanjem bez klizanja kruga određenog poluprečnika unutra po krugu dvostrukog poluprečnika.

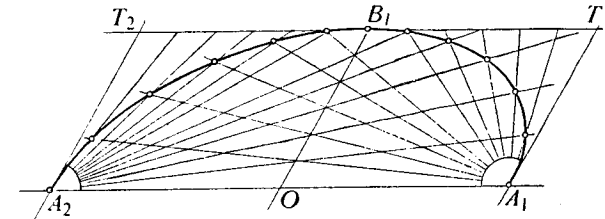

Sl. 10 — Konstrukcija elipse po tačkama

4. Sa datim konjugovanim prečnikom  $A_1A_2$  i poluprečnikom  $OB_1$  (sl. 10) tačke elipse se mogu konstruisati prema postupku pokazanom na slici 10.

5. Približna konstrukcija elipse se može izvršiti i pomoću krugova krivine (str. 153) u temenima elipse (sl. 11). Iz tačke  $K$  se spušta normala na pravu  $AB_1$ . Produžena, ona seče  $Ox$  i  $Oy$  ose u centrima  $C_1$  i  $C_2$  krugova krivine zatemena  $A$  i  $B_1$ . Odgovarajući delovi tih krugova približno se spajaju prigodnim krivim linijama pomoću krivolinijskog lenjira.

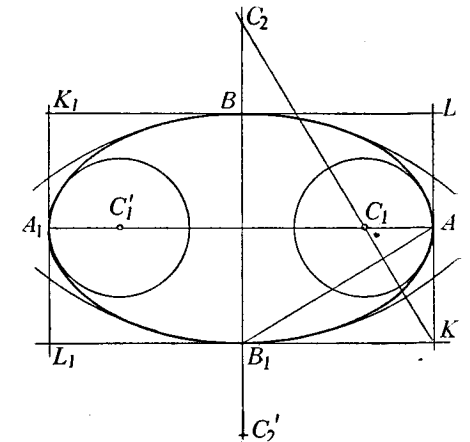

Sl. 11 — Približna konstrukcija elipse

Površina elipse iznosi  $\pi ab$ . Ona se deli na jednake delove podelom kruga poluprečnika  $a$ , jer svakom kružnom

sektoru  $Q_k$  odgovara površina eliptičkog ekscentričnog sektora  $Q_e = \frac{b}{a} Q_k$ ; elipsa je projekcija kruga na ravan sa uglom  $\varphi$  između ravni, pri čemu je  $\cos \varphi = b/a$ .

Približne vrednosti periferije  $L$  elipse se daju tablicom vrednosti  $L/a$  u funkciji odnosa  $b/a$ .

$b/a$	0,1	0,2	0,3	0,4	0,5	0,6	0,7	0,8	0,9
$L/a$	4,064	4,202	4,386	4,603	4,844	5,105	5,382	5,672	5,972

### 2.43. Hiperbola

Hiperbola je g. m. t. u ravni za koje razlika rastojanja od dve stalne tačke ima stalnu vrednost. Stalne tačke  $F$  i  $F_1$  (sl. 12) su žiže (fokusi) hiperbole. Stavimo  $FF_1 = 2c$ . Sredina duži

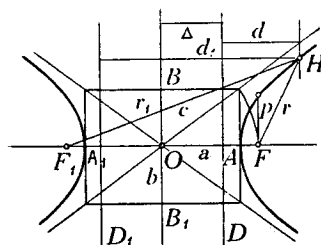

Sl. 12 — Hiperbola

$FF_1$  je centar hiperbole.  $H$  je proizvoljna tačka hiperbole.  $HF = r$ ,  $HF_1 = r_1$  su fokalni potezi tačke  $H$ . Prema definiciji  $HF_1 - HF = r_1 - r = \text{const} = 2a$  (desna grana),  $r - r_1 = 2a$  (leva grana). Jednačina hiperbole je

$$x^2/a^2 - y^2/b^2 = 1.$$

$AA_1 = 2a$  je realna osa hiperbole,  $BB_1 = 2b$ , sa  $b = \sqrt{c^2 - a^2}$ , je imaginarna osa. Dijagonale pravougao-

nika čije su dimenzije  $2a$  i  $2b$  su asimptote hiperbole čije su jednačine  $y = \pm bx/a$  ili  $x^2/a^2 - y^2/b^2 = 0$ . Jednačine elipse i hiperbole imaju osobinu da jedna prelazi u drugu posle zamene  $b$  sa  $bi$  ( $i = +\sqrt{-1}$ ). Jednačine hiperbole u rešenom obliku  $y = \pm \frac{b}{a} \sqrt{x^2 - a^2}$ . Količnik  $c/a = e > 1$  je ekscentričnost hiper-

bole. Vrednost fokalnih potega:  $r = ex - a$ ,  $r_1 = ex + a$  (za desnu granu) i  $r = a - ex$ ,  $r_1 = -a - ex$  (za levu granu). Tačke  $A$  i  $A_1$  su temena hiperbole. Dve prave paralelne imaginarnoj osi na rastojanju  $\Delta$  od centra sa  $\Delta = a/e = a^2/c < a$  su direktrise (upravnice) hiperbole. Njihove jednačine  $x = \Delta$ ,  $x = -\Delta$ . Ako

označimo sa  $d$  rastojanje tačke  $H$  od prve direktrise i sa  $d_1$  od druge, onda je  $r : d = r_1 : d_1 = e$ .

Temeni oblik jednačine hiperbole

$$y^2 = 2px \left( \frac{x}{2a} - 1 \right),$$

gde je  $p = b^2/a$  parametar hiperbole, ordinata tačke hiperbole sa apscisom  $c$ .

Ako je  $a = b$ , hiperbola je jednakostrana sa jednačinom  $x^2 - y^2 = a^2$ . Ako za nove ose  $O\xi$ ,  $O\eta$  uvedemo simetrale uglova između koordinatnih osa  $Ox$ ,  $Oy$ , posle transformacije koordinata

$$x = \frac{\sqrt{2}}{2}(\eta + \xi), \quad y = \frac{\sqrt{2}}{2}(\eta - \xi),$$

imamo jednačinu jednakostrane hiperbole u odnosu na asimptote

$$\xi\eta = a^2/2 = \text{const.}$$

Hiperbola je grafik obrnute proporcionalnosti. Ova osobina važi i za proizvoljnu hiperbolu u odnosu na odgovarajuće kosouglove ose, asimptote hiperbole (sl. 13 a, b).

U parametarskom obliku jednačine hiperbole se mogu napisati na dva načina:  
1.  $x = a/\cos t$ ,  $y = b \operatorname{tg} t$ .  
2.  $x = a \cosh \varphi$ ,  $y = b \sinh \varphi$ ,

gde su  $\cosh \varphi = \frac{1}{2}(e^\varphi + e^{-\varphi})$ ,  
 $\sinh \varphi = \frac{1}{2}(e^\varphi - e^{-\varphi})$  hiper-

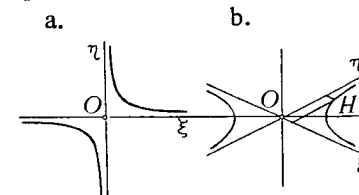

Sl. 13 — Hiperbole u odnosu na asimptote

boličke funkcije koje zadovoljavaju uslov  $\cosh^2 x - \sinh^2 x = 1$ .

G. m. sredina paralelnih tetiva (ug. koef.  $m_1$ ) je prečnik (ug. koef.  $m_2$ ). Pravci tetiva i prečnika hiperbole su konjugovani,  $m_1 m_2 = b^2/a^2$ . Glavni prečnici su ose simetrije.

Dve hiperbole  $x^2/a^2 - y^2/b^2 = 1$ ,  $x^2/a^2 - y^2/b^2 = -1$  su konjugovane. One imaju zajedničke asimptote.

Jednačine tangente i normale za hiperbolu čija je jednačina  $x^2/a^2 - y^2/b^2 = 1$  u tački  $M(x_1, y_1)$  su:  $xx_1/a^2 - yy_1/b^2 = 1$ ,



$(x-x_1)a^2y_1+(y-y_1)b^2x_1=0$ . Tangenta i normala polove unutrašnji i spoljašnji ugao između fokalnih potega.

Jednačina hiperbole u polarnim koordinatama je ista kao u jednačina elipse, samo ekscentričnost  $e$  ima vrednost veću od jedinice.

### Konstrukcija hiperbole

1. Lenjir  $AB$  (sl. 14) pričvrstimo čicdom za hartiju, u tački  $F_1$ , tako da se može oko ove tačke slobodno okretati. Za kraj  $B$  lenjira zakačen je nerastegljiv konac, koji je drugim svojim krajem, vezan za tačku  $F$  na hartiji. Duž lenjira može slobodno kliziti kuka  $M$ , kroz koju prolazi konac. Olovku, kojom izvlačimo hiperbolu, držimo tako da joj vrh ostaje stalno priljubljen uz kuku. Prema tome konac treba da ima položaj  $FMB$  i njegov deo  $MB$  treba stalno da leži na lenjiru. Ako lenjir okrećemo oko tačke  $F_1$ , držeći konac pri tome zategnut, vrh olovke  $M$  opisuje hiperbolu.

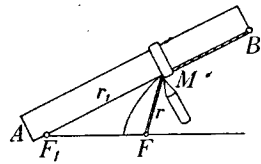

Sl. 14 — Crtanje hiperbole

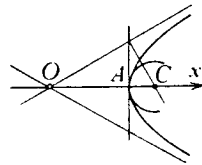

Sl. 14a — Krivina hiperbole kod temena

2. Ako je  $H_0(\xi_0, \eta_0)$  data tačka u ravni, ordinata  $\eta$  tačke jednakostrane hiperbole sa apscisom  $\xi$  se određuje iz jednačine  $\xi\eta = \xi_0\eta_0$  kao četvrta proporcionala iz proporcije

$$\eta : \eta_0 = \xi_0 : \xi.$$

Prelaz na raznostranu hiperbolu opšteg slučaja se vrši promenom tetiva upravni na simetralu ugla između  $O\xi$  i  $O\eta$  u istoj srazmeri.

3. Za približnu ocenu krivine (str. 154). hiperbole kod temena  $A$  (sl. 14a) određuje se centar kruga krivine, tačka  $C$ , kao presak  $Ox$  ose i normale na asimptotu iz tačke preseka asimptote i tangente na hiperbolu u temenu  $A$ .

### Površina hiperboličkog sektora

U integralnom računu se pokazuje da je površina  $Q$  hiperboličkog sektora, omeđenog delom  $OA$  ose  $x$ , lukom  $AH$  hiperbole i potegom  $OH$  tačke  $H$  hiperbole ima vrednost

$$Q = \frac{1}{2} ab \ln \left( \frac{x}{a} + \frac{y}{b} \right).$$

### 2.44. Parabola

Parabola (sl. 15) je g. m. t. u ravni podjednako udaljenih od stalne tačke (žiže, fokusa) i stalne prave (direktrise).

Temeni oblik jednačine parabole

$$y^2 = 2px,$$

gde je  $p$  parametar parabole, tj. ordinata tačke parabole sa apscisom žiže  $x=p/2$ . Teme parabole, početak koordinata, polovi rastojanja između žiže i direktrise. Osa  $Ox$  je osa simetrije parabole. Fokalni poteg  $FM = r = \frac{p}{2} + x$ . Ekscentrič-

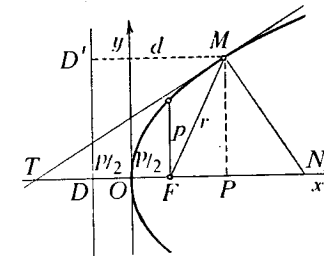

Sl. 15 — Parabola

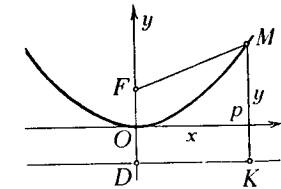

Sl. 16 — Parabola kao grafik kvadratne funkcije

nost parabole  $e = \frac{r}{d} = 1$ . Jednačina direktrise  $x = -\frac{p}{2}$ . Za paralelne tetive (ug. koef.  $m$ ) jednačina prečnika je  $y = p/m$ . Jednačina tangente u tački  $M_1(x_1, y_1)$  na parabolu:

$$yy_1 = p(x + x_1).$$

Jednačina normale  $y - y_1 = -\frac{y_1}{p}(x - x_1)$ . Tangenta polovi ugao između fokalnog potega i negativnog pravca  $Ox$  ose. Normala polovi uporedni ugao prethodnog ugla.

Jednačina parabole u polarnim koordinatama  $\rho, \theta$  sa polom u žiži  $F$  i polarnom osom prema temenu:

$$\rho = \frac{p}{1 + \cos \theta} = \frac{p}{2} \sec^2 \frac{\theta}{2}$$

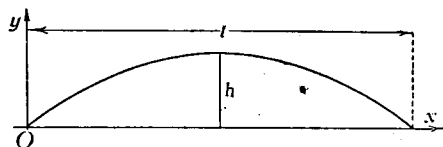

Sl. 17 — Parabola na tetivi sa strelicom

$$y = ax_1(2x - x_1)$$

Tangenta polovi apscisu tačke dodira.

Parametarske jednačine parabole:  $x = 2pt^2, y = 2pt$ .

Jednačina parabole sa parametrima: tetivom  $l$  i strelicom  $h$  (sl. 17):

$$y = \frac{4h}{l} \cdot \frac{x(l-x)}{l}$$

U opštem slučaju, kvadratnoj funkciji  $y = ax^2 + bx + c$  odgovara parabola sa temenom u tački  $x_0 = -b/2a$ ,

$$y_0 = -\frac{1}{4a}(b^2 - 4ac)$$

i simetralom u pravcu  $Oy$  ose čiji je otvor u smeru te ose za  $a > 0$  i u suprotnom smeru za  $a < 0$ .

Jednačini  $x = ay^2 + by + c$ , ili u obliku rešenom po  $y$

$$y = -\frac{b}{2a} \pm \sqrt{\frac{x}{a} + \frac{b^2 - 4ac}{4a^2}}$$

odgovara parabola čije je teme u tački  $x_0 = -(b^2 - 4ac)/4a$ ,  $y_0 = -b/2a$ .

### Konstrukcija parabole

1. Neka lenjir  $L$  (sl. 18), čvrsto utvrđen na stolu, određuje položaj direktrise; i pretpostavimo da pravougli trougao  $T$ , svojom katetom  $NA$ , može kliziti duž tog lenjira. Postavimo, prvo, drugu katetu  $NB$  tog trougla tako da se na njoj nalazi žiža  $F$ . Zatim uzmimo konac i jedan njegov kraj učvrstimo u tački  $F$  na stolu. Kuku  $M$ , koja se može kretati po kateti  $NB$ , stavimo na sredinu rastojanja između žiže i direktrise. Konac provucimo kroz kuku do kraja  $B$  katete i tu mu pričvrstimo drugi kraj.

Ako kateta  $NA$  trougla počne da se kreće nagore, kraj olovke, pričvršćen za pokretnu kuku, pri stalno zategnutom koncu, opisaće parabolu, jer će stalno biti  $FM = NM$ . Kuka se pri tome ne sme odvajati od katete  $NB$ .

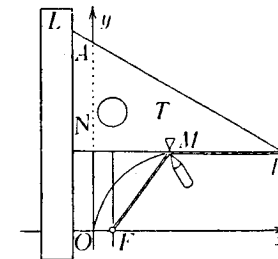

Sl. 18 — Crtanje parabole

2. Odmerimo na pravoj  $y = b$  od  $Oy$  ose niz jednakih dužina  $\sigma$ . Tačke preseka prave  $y = \frac{b}{k\sigma}x$ , gde je  $k$  ceo broj, sa pravom  $y = ks$ , pri  $s : \sigma = \alpha = \text{const}$ , pripadaju paraboli  $y^2 = b\alpha x$  (sl. 19a).

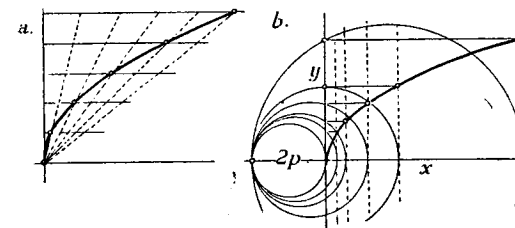

Sl. 19 a, b — Crtanje parabole po tačkama

3. Levo od početka koordinata odmerimo dužinu  $OA = 2p$  (sl. 19b), a desno apscisu  $x$  tražene tačke parabole. Ordinata  $y$  te tačke se određuje poznatom konstrukcijom srednje proporcionalne za duži  $2p$  i  $x$ .

4. Približna konstrukcija luka parabole oko temena može se izvršiti pomoću kruga krivine sa poluprečnikom  $p$ .

#### 2.45. Opšta jednačina drugog stepena

Opšta jednačina drugog stepena

(1)  $F(x, y) = a_{11}x^2 + 2a_{12}xy + a_{22}y^2 + 2a_{13}x + 2a_{23}y + a_{33} = 0$  određuje liniju koja se zove *kriva drugoga reda* ili *konusni presek*. Koeficijenti te jednačine mogu se napisati ovom *matričnom tablicom* (str. 205)

$$\begin{vmatrix} a_{11} & a_{12} & a_{13} \\ a_{21} & a_{22} & a_{23} \\ a_{31} & a_{32} & a_{33} \end{vmatrix},$$

pri čemu je u našem slučaju  $a_{12} = a_{21}$ ,  $a_{13} = a_{31}$ ,  $a_{23} = a_{32}$ , tj. *matrica je simetrična*.

Prema matričnoj tablici drugi oblik jednačine (1)

$$(1') F(x, y) = (a_{11}x + a_{12}y + a_{13})x + (a_{21}x + a_{22}y + a_{23})y + a_{31}x + a_{32}y + a_{33} = F_1(x, y) \cdot x + F_2(x, y) \cdot y + F_3(x, y).$$

Pojmove determinante kvadratne matrice i algebarske dopune ili kofaktora svakog elementa te determinante smatramo kao poznate (vidi gl. VI). Tako za dopunu elementa, npr.  $a_{12}$ , imamo  $A_{12} = (-1)^{1+2}(a_{21}a_{33} - a_{23}a_{31})$ .

Pri transformaciji koordinata  $x, y$  na nove koordinate  $\xi, \eta$  prema obrascima  $x = \xi \cos \alpha - \eta \sin \alpha + a$ ,  $y = \xi \sin \alpha + \eta \cos \alpha + b$ , gde su  $a, b$  koordinate novog početka i  $\alpha$  je ugao obrtanja, dobiva se transformisana jednačina

$$f(\xi, \eta) = a'_{11}\xi^2 + 2a'_{12}\xi\eta + a'_{22}\eta^2 + 2a'_{13}\xi + 2a'_{23}\eta + a'_{33} = 0.$$

Funkcije koeficijenata, koje ne menjaju svoje vrednosti pri transformaciji koordinata, su *invarijante* u odnosu na datu transformaciju.

Jednačina (1) ima ove invarijante:

$$J_1 = a_{11} + a_{22}, \quad J_2 = A_{33} = \begin{vmatrix} a_{11} & a_{12} & a_{13} \\ a_{21} & a_{22} & a_{23} \end{vmatrix}, \quad J_3 = \begin{vmatrix} a_{11} & a_{12} & a_{13} \\ a_{21} & a_{22} & a_{23} \\ a_{31} & a_{32} & a_{33} \end{vmatrix},$$

tj. npr.  $a_{11} + a_{22} = a'_{11} + a'_{22}$ .

Sem toga, postoji još tzv. *uslovna invarijanta*

$$S = A_{11} + A_{22} = \begin{vmatrix} a_{22} & a_{23} \\ a_{32} & a_{33} \end{vmatrix} + \begin{vmatrix} a_{11} & a_{13} \\ a_{31} & a_{33} \end{vmatrix}.$$

pod uslovima:  $J_2 = 0, J_3 = 0$ .

Klasifikacija krivih drugoga reda, prema vrednostima navedenih invarijanata, može se prikazati ovom tablicom.

	$J_2 \neq 0$		$J_2 = 0$		
	Kriva sa centrom		Kriva bez centra		
	$J_2 > 0$	$J_2 < 0$			
$J_3 \neq 0$ Kriva	1 $J_1 J_2 < 0$ stvarna elipsa	4 $J_1 J_2 > 0$ hiperbola	6 Parabola		
$J_3 = 0$ Skup dve prave	Neparalelne prave		Paralelne prave		
	3 Imaginarne	5 stvarne	7 $S > 0$ imaginarne	8 $S < 0$ stvarne	9 $S = 0$ dvostruka prava

Pošto se znak uslovne invarijante  $S$ , usled veze  $SA_{22} = A_{12}^2 + A_{22}^2$ , poklapa sa znakom  $A_{22} = a_{11}a_{33} - a_{13}^2$ , karakter paralelnih pravih može se odrediti ne samo znakom invarijante  $S$ , već i znakom veličine  $A_{22}$ .

Nabrojimo sad kanonične jednačine onih krivih drugoga reda, koje odgovaraju brojevima tablice.

1.  $x^2/a^2 + y^2/b^2 - 1 = 0$ , ( $-x^2/a^2 - y^2/b^2 + 1 = 0$ ). Stvarna elipsa.

2.  $x^2/a^2 + y^2/b^2 + 1 = 0$ , ( $-x^2/a^2 - y^2/b^2 - 1 = 0$ ). Imaginarna elipsa.

3.  $x^2/a^2 + y^2/b^2 = 0$ . Dve imaginarnе prave. Stvarna tačka ( $x=y=0$ ).
4.  $\pm x^2/a^2 \mp y^2/b^2 - 1 = 0$ , ( $\mp x^2/a^2 \pm y^2/b^2 + 1 = 0$ ). Hiperbola.
5.  $x^2/a^2 - y^2/b^2 = 0$ . Dve prave koje se seku.
6.  $y^2 - 2px = 0$ . Parabola.
7.  $x^2 + 1 = 0$ . Dve paralelne imaginarnе prave.
8.  $x^2 - 1 = 0$ . Dve paralelne prave.
9.  $x^2 = 0$ . Dve prave koje se poklapaju.

#### Određivanje krive sa centrom

Centar krive je tačka koja polovi sve tetive koje prolaze kroz tu tačku. Koordinate centra krive (1) se određuju iz uslova:

$$(2) \quad \begin{aligned} F_1 &= a_{11}x + a_{12}y + a_{13} = 0, \\ F_2 &= a_{21}x + a_{22}y + a_{23} = 0. \end{aligned}$$

Ovaj sistem jednačina može: 1. imati određeno rešenje kad je  $J_2 \neq 0$ . Kriva je sa centrom. 2. nemati rešenja kad je  $J_2 = 0$ ,  $J_3 \neq 0$ . Kriva je bez centra. 3. imati beskrajno mnogo rešenja kad je  $J_2 = 0$ ,  $J_3 = 0$ . Kriva degeneriše u dve paralelne prave sa g. m. centara — pravom linijom.

Posle transformacije koordinata u odnosu na nove ose  $O' \xi \eta$ , paralelne starim sa početkom u centru  $O'$ , jednačina (1) dobiva tzv. *centralni oblik*:

$$a_{11}\xi^2 + 2a_{12}\xi\eta + a_{22}\eta^2 + J_3/J_2 = 0.$$

Posle druge transformacije koordinata, posle prelaza na tzv. *glavne ose*  $O'XY$ , imamo

$$a_{11}\xi^2 + 2a_{12}\xi\eta + a_{22}\eta^2 + J_3/J_2 = \lambda_1 X^2 + \lambda_2 Y^2 + J_3/J_2 = 0,$$

gde su, prema vrednostima invarijanata  $J_1$  i  $J_2$ ,  $\lambda_1$  i  $\lambda_2$  rešenja tzv. *karakteristične jednačine*

$$\begin{vmatrix} a_{11} - \lambda & a_{12} \\ a_{21} & a_{22} - \lambda \end{vmatrix} = \lambda^2 - J_1 \lambda + J_2 = 0,$$

čiji su koreni uvek realni.

Posle zamene  $\lambda_{1,2} = -\frac{J_3}{J_2} \cdot \frac{1}{r_{1,2}^2}$  dolazimo do *kanoničnog oblika jednačine krive sa centrom*  $X^2/r_1^2 + Y^2/r_2^2 - 1 = 0$ ;  $r_1$  i  $r_2$  su glavne poluose krive. U vezi sa znacima korena  $\lambda_{1,2}$ , odnosno veličina  $r_{1,2}$ , imamo: elipsu, realnu ili imaginarnu, ili hiperbolu. Pri  $J_3 = 0$  imamo degenerativne slučajeve: tačku ili dve prave koje se seku. Za ugaoni koeficijent  $m_{1,2}$  glavne ose, što odgovara korenu  $[\lambda_{1,2}$ , imamo  $m_{1,2} = \frac{1}{a_{12}}(\lambda_{1,2} - a_{11}) = \frac{a_{12}}{\lambda_{1,2} - a_{22}}$ . Ugao  $\alpha$  poluose  $r_1$  na  $OX$  osi može se odrediti iz jednačine  $\text{tg } 2\alpha = \frac{2a_{12}}{a_{11} - a_{22}}$ .

#### Određivanje krive bez centra

Pod uslovima  $J_2 = 0$ ,  $J_3 \neq 0$  opštoj jednačini (1) odgovara *parabola*, kriva bez centra, sa *kanoničnom jednačinom*  $Y^2 - 2pX = 0$ , gde je  $p$  njen parametar sa vrednošću  $p = \sqrt{-J_3/J_1^3}$ . Osa simetrije  $O'X$  parabole se određuje jednačinom

$$(*) \quad a_{11}x + a_{12}y + R = 0,$$

gde je  $R = \frac{a_{11}(a_{11}a_{13} - a_{12}a_{23})}{a_{11}^2 + a_{12}^2}$ . Teme  $O'$  parabole se nalazi u preseku prave (\*) i prave sa jednačinom  $b_1x + b_2y + b_0 = 0$ , gde su

$$b_1 = 2(a_{11}R - a_{11}a_{13}), \quad b_2 = 2(a_{12}R - a_{11}a_{23}), \quad b_0 = R^2 - a_{11}a_{33}.$$

U izuzetnom slučaju, kad su  $b_1 = 0$ ,  $b_2 = 0$ , a to znači  $R = a_{13}$  i  $b_0 = a_{13}^2 - a_{11}a_{33} = -A_{22}$ , imamo dve paralelne prave sa jednačinom

$$(a_{11}x + a_{12}y + a_{13})^2 + A_{22} = 0.$$

Pošto  $A_{22}$  i  $S$  imaju isti znak, navedena jednačina određuje karakter i položaj para paralelnih pravih.

### Kriva drugoga reda kao konusni presek

Krive drugoga reda mogu se dobiti kao preseci površine pravog kružnog konusa i ravni (sl. 20). Konusnu površinu uzimamo produženu i na drugu stranu od vrha; prema tome imamo dva krila konusne površine.

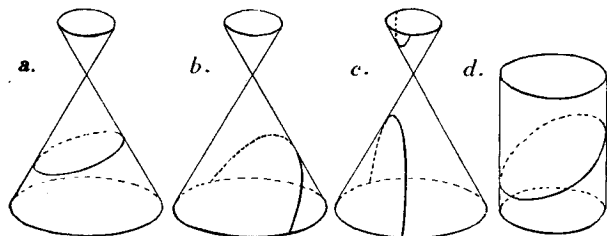

Sl. 20 — Konusni preseki

U preseku ravni samo sa jednim krilom, kad ravan seče sve proizvodilje — imamo elipsu odnosno krug, a kad postoji proizvodilja paralelna ravni preseka — parabolu. Kad ravan seče oba krila imamo hiperbolu. Kad ravan prolazi kroz vrh i 1. ne seče konusnu površinu imamo tačku, a kad 2. seče — imamo drugi degenerativni slučaj — dve prave sa presekom u vrhu. Najzad, kad se konusna površina pretvara u površinu kružnog cilindra, preseki su: elipsa, odnosno krug, i dve paralelne prave. Presek u obliku dvostruke prave odgovara slučaju kad poluprečnik kruga vodilje konusa, odnosno cilindra, teži nuli.

### 2.5. Neke algebarske i transcendentne krive

Algebarska jednačina  $n$ -toga reda

$$(1) \quad P_n(x, y) = 0,$$

gde je  $P_n(x, y)$  polinom  $n$ -tog stepena po  $x$  i  $y$ , određuje algebarsku funkciju  $y(x)$  u rešenom, eksplicitnom obliku  $y=f(x)$ , kad se jednačina (1) pretvara u identitet

$$P_n(x, y(x)) \equiv 0$$

za sve vrednosti  $x$  u određenoj oblasti. Ako algebarsku funkciju  $y(x)$  ne možemo izraziti obrascem, jednačina (1) određuje algebarsku funkciju u nerešenom, implicitnom obliku.

Funkcija  $y(x)$ , koja ne zadovoljava nikakvu algebarsku jednačinu, je *transcendentna funkcija*.

Proučili smo pravu liniju i konusne preseke kao algebarske krive prvog i drugog reda. Sad pređimo na nabrojavanje algebarskih krivih višega reda.

#### 2.51. Algebarske krive višega reda

1. Funkcije stepena:  $y=cx^n$ , gde su  $c$  i  $n$  konstante ( $n$  je racionalan broj). Za  $n>0$  imamo krivu paraboličkog tipa, za  $n<0$  — hiperboličkog tipa.

Primeri: a.  $y=ax^3$  (kubna parabola, sl. 21). b.  $y=ax^{3/2}$  (polukubna parabola, sl. 22).

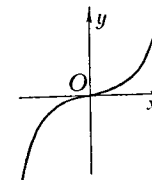

Sl. 21 — Kubna parabola

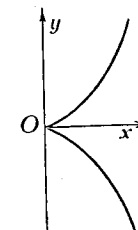

Sl. 22 — Polukubna parabola

U primenama se upotrebljavaju funkcije stepena sa  $n=1, 2, 3, 4, 5$ . Za crtanje tih krivih po tačkama se upotrebljava metoda slična metodi, koja je navedena na sl. 19 za slučaj  $n=2$ .

Za  $n<0$  navodimo ove slučajeve: 1.  $n=-1$ , obična jednakostrana hiperbola u odnosu na asimptote, kriva drugoga reda; 2.  $n=-2$ , hiperbola trećega reda, jer je  $yx^2=\text{const.}$  jednačina trećega reda. 3. Jednačini  $yx^p=\text{const.}$  ( $p>1$ ) odgovara hiperbola višeg,  $(p+1)$  — toga reda.

Primeri: a.  $n=-1$ , obična hiperbola. b.  $n=-2$ , hiperbola trećega reda (sl. 23 a, b).

2. Grafici polinoma  $y=a_n x^n + a_{n-1} x^{n-1} + \dots + a_1 x + a_0$  su parabole opšteg oblika.

Primeri: a.  $y=x^3+cx$ , b.  $y=-x^3+cx$  (sl. 24 a, b).

3. *Neke specijalne algebarske krive.* Navedimo nekoliko poznatih algebarskih krivih sa odgovarajućim jednačinama u Dekartovim i polarnim koordinatama i osobinom kao g. m. t.

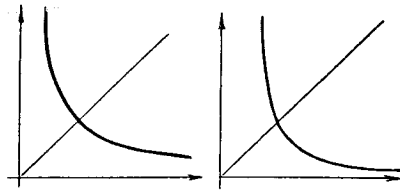

Sl. 23 — Hiperbole

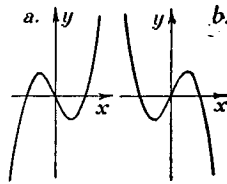

Sl. 24 — Parabole trećega reda

a. *Dioklesova cisoida* (sl. 25).

$$y^2(2a-x) = x^3; \quad r = 2a \sin^2 \theta / \cos \theta.$$

G. m. tačke  $M$  na pravoj  $OC$  na rastojanju  $OM = DC$ .

b. *Dekartov list* (sl. 26).

$$x^3 + y^3 = 3axy; \quad r = \frac{3a \sin \theta \cos \theta}{\sin^3 \theta + \cos^3 \theta}.$$

Parametarski oblik:

$$x = 3at : (1+t^3), \quad y = 3at^2 : (1+t^3), \quad t(-\infty, +\infty).$$

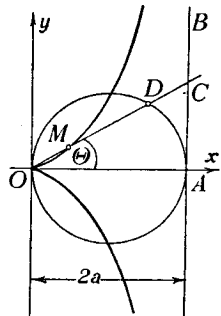

Sl. 25 — Dioklesova cisoida

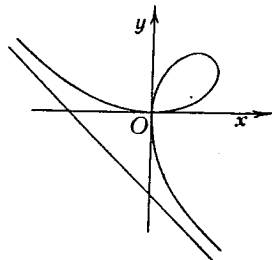

Sl. 26 — Dekartov list

c. *Agnezijev uvojak* (sl. 27).  $x^2y = 4a^2(2a-y)$ . G. m. tačke  $M$  sa ordinatom tačke  $P$  na krugu poluprečnika  $a$  i apscisom tačke  $Q$  na pravoj  $AB$  paralelnoj osi  $Ox$ .  $OPQ$  je promenljiva prava sa stalnom tačkom  $O$ .

d. *Strofoida* (sl. 28).

$$(a-x)y^2 = (a+x)x^2, \quad r = -\frac{a \cos 2\theta}{\cos \theta}.$$

G. m. tačka  $M$  i  $M'$  na pravoj iz stalne tačke  $A$  ( $OA = a$ ) na istim rastojanjima  $KM = KM' = KO$  od preseka  $K$  te prave sa  $Oy$  osom.

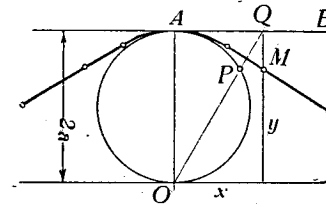

Sl. 27 — Agnezijev uvojak

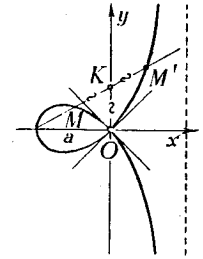

Sl. 28 — Strofoida

e. *Konhoida* (sl. 29).

$$(x^2 + y^2)(x-b)^2 = a^2x^2; \quad r = b/\cos \theta \pm a.$$

G. m. tačka  $M$  i  $M'$  na pravoj iz stalne tačke  $O$  ( $OA = b$ ) na istim rastojanjima  $KM = KM' = a$  od preseka  $K$  te prave sa pravom  $x = b$ .

f. *Kasinijeve ovale* (sl. 30).

$$(x^2 + y^2)^2 - 2c^2(x^2 - y^2) = a^4 - c^4; \\ r^2 = c^2 \cos 2\theta \pm \sqrt{c^4 \cos^2 2\theta - (c^4 - a^4)}.$$

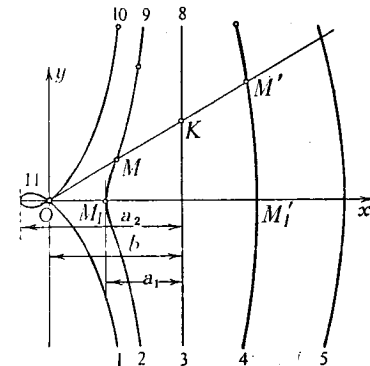

Sl. 29 — Konhoida

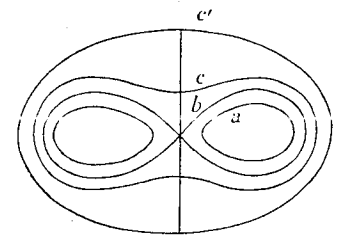

Sl. 30 — Kasinijeve ovale. Bernulijeva lemniskata

G. m. t.  $M$  za koju proizvod  $r_1 r_2$  dva fokalna potega  $r_1 = F_1 M$ ,  $r_2 = F_2 M$  sa  $F_1 F_2 = 2c$  ima stalnu vrednost  $a^2$ , tj.  $r_1 r_2 = a^2$ . Specijalni slučajevi:  $\alpha$ .  $a < c$ , dva odvojena dela.  $\beta$ .  $a > c$ , zatvoreni oblik.  $\gamma$ .  $a = c$ , dva dela se spajaju u jednoj tački. *Bernulijeva lemniskata*. čija je jednačina

$$(x^2 + y^2)^2 - 2c^2(x^2 - y^2) = 0, \quad r^2 = 2a^2 \cos 2\theta.$$

g. *Paskalov puž*. (sl. 31).

$$x^2 + y^2 = ax + b\sqrt{x^2 + y^2}; \quad r = a \cos \theta + b.$$

G. m. tačke  $M$  odnosno  $M'$  na pravoj tetive  $OP$  iz tačke  $P$  na stalnom rastojanju  $PM = b$  odnosno  $PM' = |b|$ . Kada je  $b = a$ , imamo *kardioidu*  $r = a(1 + \cos \theta)$ .

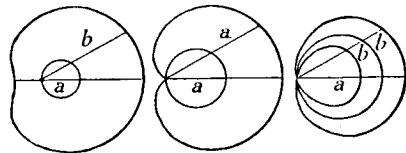

Sl. 31 — Paskalov puž. Kardioida

h. *Krive cveta sa listićima*. Naročitu vrstu algebarskih krivih čine krive, čije su jednačine u polarnim koordinatama vrlo jednostavne. To su krive u obliku cvetića sa nekoliko listića. Navedimo nekoliko takvih krivih.

$\alpha$ . Cvet sa tri listića (sl. 32 a, b).

$$r = a \sin 3\theta; \quad (x^2 + y^2)^2 = ay(3x^2 - y^2),$$

$$r = a \cos 3\theta; \quad (x^2 + y^2)^2 = ax(x^2 - 3y^2).$$

Krive su četvrtoga reda.

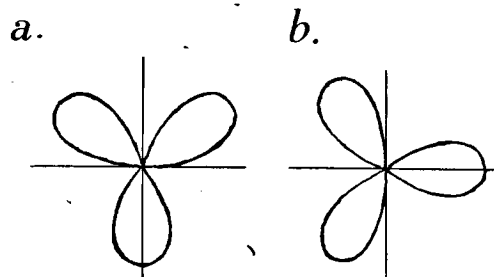

Sl. 32 a, b — Dva trolistnika

$\beta$ . Bez izvođenja algebarske jednačine u Dekartovim koordinatama spomenimo još ove krive: 1.  $r = a \sin 2\theta$  i 2.  $r = a \cos 2\theta$  — dva četvorolistnika (sl. 33 a, b) i 3.  $r = a \sin 4\theta$  — osmolistnik (sl. 33c).

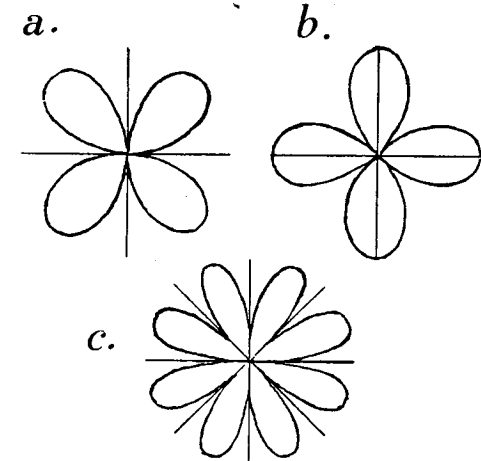

Sl. 33 a, b, c — Dva četvorolistnika i osmolistnik

### 2.52. Neke transcendentne krive

1. *Eksponecijalne krive*. Jednačine  $y = a^x$  ili  $y = Ca^x$  ( $a > 0$ ).

Specijalan važan slučaj:  $y = e^x$  ili

$$y = Ce^x \quad (e \approx 2,718281828459 \approx 2,718),$$

gde je  $e$  osnova prirodnih logaritama. Grafici ovih funkcija su poznati iz Elementarne matematike (sl. 34).

2. Funkcija inverzna eksponecijalnoj je *logaritamska* (sl. 35). Važni slučajevi: dekadni ili Brigzov logaritam, sa osnovom 10 i prirodan ili Neperov logaritam, sa osnovom  $e$ .

3. *Hiperboličke funkcije*:

$$\sinh x = \frac{1}{2}(e^x - e^{-x}) = \frac{1}{2e^x}(e^{2x} - 1),$$

$$\cosh x = \frac{1}{2}(e^x + e^{-x}) = \frac{1}{2e^x}(e^{2x} + 1),$$

$$\operatorname{tgh} x = \frac{e^x - e^{-x}}{e^x + e^{-x}} = \frac{e^{2x} - 1}{e^{2x} + 1}, \quad \operatorname{cotgh} x = \frac{1}{\operatorname{tgh} x} = \frac{e^x + e^{-x}}{e^x - e^{-x}}.$$

Između tih funkcija postoje ove veze:

$$\cosh^2 x - \sinh^2 x = 1 \quad \operatorname{tgh} x = \frac{\sinh x}{\cosh x}, \quad \operatorname{cotgh} x = \frac{1}{\operatorname{tgh} x} = \frac{\cosh x}{\sinh x},$$

$$\cosh x + \sinh x = e^x, \quad \cosh x - \sinh x = e^{-x}.$$

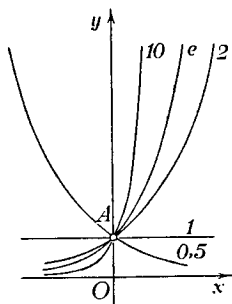

Sl. 34 — Eksponencijalne krive

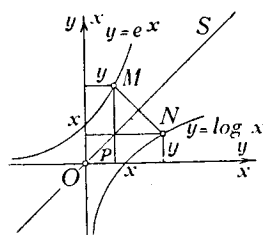

Sl. 35 — Krive logaritama

4. *Areafunkcije.* Funkcije inverzne hiperboličkim funkcijama su *areafunkcije*. Oznaka  $y = \operatorname{Ar} \sinh x$  (čita se: Area sinus hyperbolicus). Inverzija  $x = \sinh y$ . Naziv Area—površina, sleduje iz geometrijskog tumačenja površine hiperbolijskog sektora (str. 192). Vrednosti:

$$\operatorname{Ar} \sinh x = \log(x + \sqrt{x^2 + 1}),$$

$$\operatorname{Ar} \cosh x = \log(x \pm \sqrt{x^2 - 1}), \quad x > 1,$$

$$\operatorname{Ar} \operatorname{tgh} x = \frac{1}{2} \log \frac{1+x}{1-x}, \quad -1 < x < 1,$$

$$\operatorname{Ar} \operatorname{cotgh} x = \frac{1}{2} \log \frac{x+1}{x-1}, \quad -1 > x > 1.$$

5. *Lančanica* (sl. 36).  $y = \frac{a}{2}(e^{\frac{x}{a}} + e^{-\frac{x}{a}})$ ,  $a > 0$ . G. m. t.

teškog konca, stalne linearne gustine, učvršćenog u dvema tačkama.

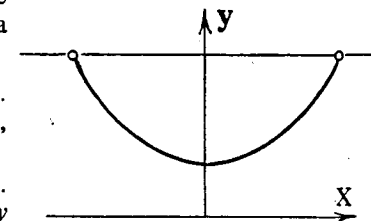

Sl. 36 — Lančanica

6. *Kriva saturacije* (sl. 37).  $y = a(1 - e^{-kx})$ . Kad  $x \rightarrow \infty$ ,  $y$  teži  $a$ .

7. *Kriva verovatnoće* (sl. 38).  $y = ae^{-x^2}$ . Kad  $x \rightarrow \infty$ ,  $y$  teži 0.

8. *Spirale:*  $\alpha$ . *Arhimedova* (sl. 39 $\alpha$ ).  $r = a\theta$ .  $\beta$ . *Hiperbolička* (sl. 39 $\beta$ ).  $r = a\theta^{-1}$ .  $\gamma$ . *Parabolička* (sl. 39 $\gamma$ ),  $(r-a)^2 = 4ac\theta$ .  $\delta$ . *Logaritamska* (sl. 39 $\delta$ ),  $r = ae^{m\theta}$  ( $m > 0$ ).  $\epsilon$ . *Žezlo* (sl. 39 $\epsilon$ ),  $r^2\theta = a^2$ .

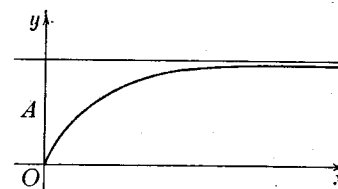

Sl. 37 — Kriva saturacije

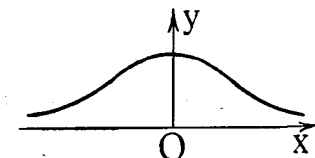

Sl. 38 — Kriva verovatnoće

9. *Cikličke krive.* Krug  $k$  poluprečnika  $r$  se kotrlja bez klizanja po nepokretnoj osnovi, pravoj ili krugu  $K$  poluprečnika  $R$ , spolja ili unutra. Tačka  $M$ , čvrsto vezana za krug  $k$ , opisuje krivu, koja se zove *ciklička kriva* (*ciklida*).

a. Ako je osnova prava, tačka  $M$  opisuje *trohoidu* (sl. 40). Može biti tri slučaja:  $\alpha$ . *Cikloida*. Jednačine u parametarskom obliku:  $x = r(t - \sin t)$ ,  $y = r(1 - \cos t)$ .  $\beta$ . *Razvučena cikloida*. Jednačine:  $x = r(t - \epsilon \sin t)$ ,  $y = r(1 - \epsilon \cos t)$ ,  $\epsilon < 1$ .  $\gamma$ . *Zbijena cikloida*. Jednačine: iste kao prethodne sa  $\epsilon > 1$ . Parametar  $t$  označava ugao obrtanja kruga  $k$ , meren u radijanima.

b. Krug  $k$  se kotrlja po krugu  $K$  spolja. Kriva se zove *epicikloida* (sl. 41). Jednačine u parametarskom obliku

$$x = r(m_1 \sin \psi - \sin m_1 \psi), \quad y = r(m_1 \cos \psi - \cos m_1 \psi),$$



gde je  $m_1 = \frac{R}{r} + 1$ .  $\psi$  je ugao poluprečnika  $R$  tačke dodira krugova sa  $Oy$  osom.

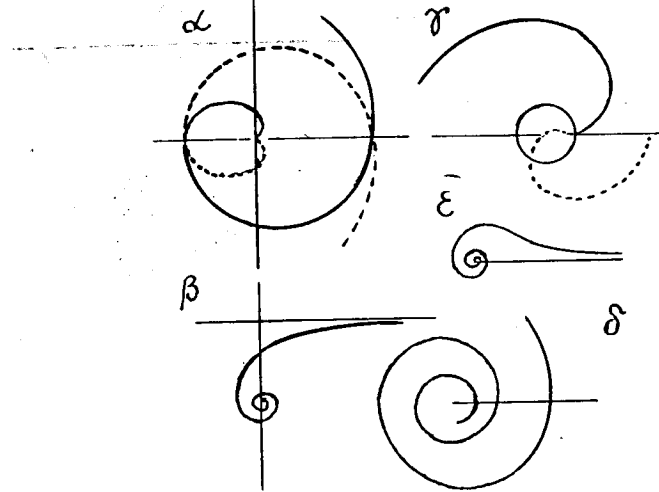

Sl. 39 — Spirale. α. Arhimedova; β. Hiperbolička; γ. Parabolička; δ. Logaritamska; ε. Žezlo

c. Krug  $k$  se kotrlja po krugu  $K$  unutra ( $R > r$ ). Kriva se zove *hipocikloida* (sl. 42). Jednačine:  $x = r(m_2 \sin \psi - \sin m_2 \psi)$ ,  $y = r(m_2 \cos \psi + \cos m_2 \psi)$ , gde je  $m_2 = \frac{R}{r} - 1$ .

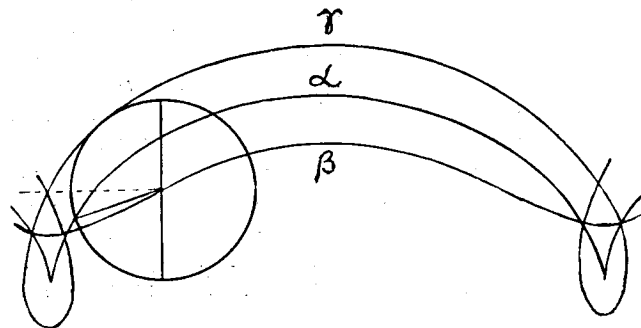

Sl. 40 — Trohoide. Cikloide: α. Obična; β. Razvučena; γ. Zbijena

Kao i cikloida epicikloida i hipocikloida mogu biti i razvučene i zbijene u vezi sa položajem tačke  $M$ , koja crta krivu; tačka kruga  $k$  daje razvučene krive, a van toga kruga zbijene.

Ako su poluprečnici  $r$  i  $R$  samerljivi, posle određenog, konačnog broja obrtanja, pokretni krug  $k$  se vraća istom

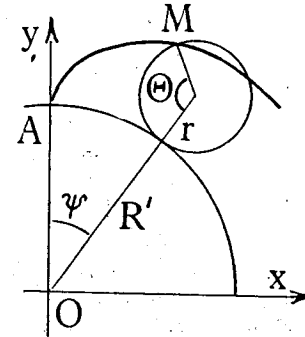

Sl. 41 — Epicikloida

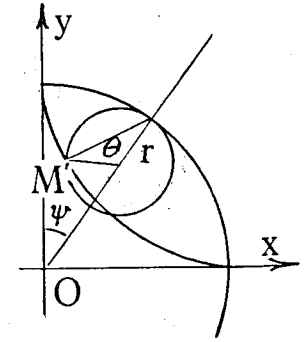

Sl. 42 — Hipocikloida

tačkom svoje periferije u istu tačku periferije nepokretnog kruga  $K$ . U ovom slučaju ciklida je algebarska kriva; u slučaju nesamerljivosti kriva je transcendentna. Vredi spomenuti dva specijalna slučaja:

1. Pri  $r = R$  epicikloida se pretvara u *kardioidu*.
2. Pri  $r = \frac{1}{4} R$  hipocentroida uzima oblik *centroide* (sl. 43)

sa jednačinom u Dekartovim koordinatama  $x^{2/3} + y^{2/3} = a^{2/3}$ , u parametarskom obliku:  $x = a \cos^3 \theta$ ,  $y = a \sin^3 \theta$ .

Geometrija cikličkih krivih stoji u neposrednoj vezi sa kretanjem jednog objekta prema drugom, kruga prema pravoj ili jednog kruga prema drugom. Teorija kretanja, *kirematika*, uči da svakom kretanju odgovara *obratno, inverzno kretanje*; u našem slučaju to su kretanja prave po krugu i ranije nepokretnog kruga  $K$  po krugu  $k$ , koji je sad nepomičan. Takva obratna kretanja su izvor novih krivih. Ovde nećemo ulaziti u pro-

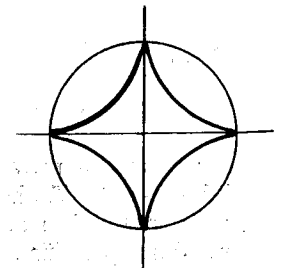

Sl. 43 — Centroide

učavanje svih tih krivih, već ćemo se zaustaviti na proučavanju kotrljanja prave po krugu. Tačka  $M$  prave koja se kotrlja bez klizanja po krugu poluprečnika  $a$  iz svog početnog položaja  $M_0$  na  $Ox$  osi opisuje krivu koja se zove *evolventa kruga* (sl. 44). Parametarske jednačine:

$$x = a(\cos t + t \sin t), \quad y = a(\sin t - t \cos t).$$

To je transcendentna kriva. Dužina tangente  $PM$  do preseka sa evolventom jednaka je dužini luka  $M_0P$ .

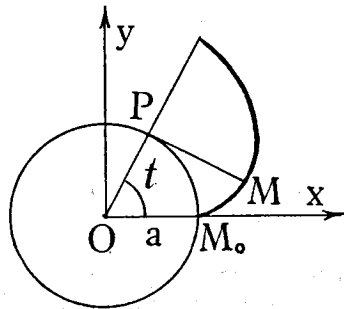

Sl. 44 — Evolventa kruga

prema redu na krugu. Od tačke  $O$  na  $Ox$  osi se odmeri dužina  $p = 2\pi r = OA$  i podeli se na  $n$  jednakih delova, kroz tačke

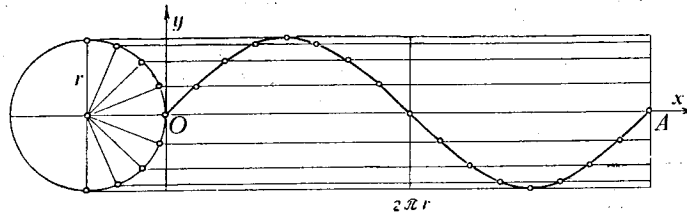

Sl. 45 — Grafička konstrukcija sinusoide

podele se povuku prave paralelne  $Oy$  osi (vertikale) i numerišu od tačke  $O$ . Tačke preseka paralele i vertikale sa istom numerom pripadaju sinusoidi. Spajanje tih tačaka neprekidnom linijom daje približnu sliku grafika sinusoide, konstruisanog po tačkama. Sinusoida, kao neprekidna linija, lako se dobiva

kinematičkim postupkom, koji se široko primenjuje u tehnici i služi za ocenjivanje kretanja raznolikih mašina. Taj postupak ostvaruje sinusoidu kao g. m. tačke koja u isto vreme vrši ravnomerno kretanje po krugu i ravnomernu translaciju na hartiji u stalnom pravcu.

Sinus je periodična funkcija sa periodom  $2\pi$ . Prema tome za funkciju  $y = \sin x$  jedan sinusni talas (breg i dolina) ima dužinu  $l = 2\pi r$ , gde je  $r$  dužina izabrana za jedinicu. Jednačini  $y = \sin(kx)$ , gde je  $k$  apstraktni broj, odgovara sinusni talas dužine  $l_k = k l$ . Za  $k > 1$  sinusoida je *razvučena*, a za  $k < 1$  — *zbijena*.

U opštoj formi jednačina sinusoide obično se izražava ovako

$$(1) \quad y = a \sin \left( 2\pi \frac{t}{T} + \varphi_0 \right),$$

gde su:  $a$  — visina ili amplituda sinusoide,  $2\pi \frac{t}{T} = \varphi$  promenljivi

deo faze ( $\varphi + \varphi_0$ ) sinusoide,  $\varphi_0$  — početna faza,  $t$  — nezavisno promenljiva, koja se odmerava na  $Ox$  osi,  $T$  — stalna veličina, iste dimenzije kao i  $t$ . Pošto svakoj sinusoidi odgovara harmonijska oscilacija sa jednačinom (1), gde je  $t$  vreme i  $T$  period oscilacije, analogno se i za sinusoidu uvode ove

konstante:  $n = \frac{1}{T} = f$  broj oscilacija u sekundi ili frekvencija,

$\frac{2\pi}{T} = 2\pi f = \omega$  kružna frekvencija, odnosno ugaona brzina obr-

tnog kretanja tačke po krugu. Sa novim konstantama jednačina (1) sinusoide se može zameniti jednom od ovih:

$$y = a \sin(\omega t + \varphi_0) = a \sin(2\pi f t + \varphi_0) = a \sin(2\pi n t + \varphi_0).$$

Primitimo da se proučavanje *kosinusoide*, grafika funkcije  $y = \cos x$ , svodi na proučavanje sinusoide, jer jedna prelazi u drugu sa promenom početne faze, a to znači sa pomeranjem grafika u pravcu  $Ox$  odnosno  $Ot$  ose.

Klasa trigonometrijskih funkcija sa promenljivim amplitudama i frekvencijama igra, u pojedinosti ili u *zbirovima*,

konačnim ili beskonačnim (Furijeovim), prvorazrednu ulogu u Matematici, teorijskoj i primenjenoj. Pomoću tih funkcija se mogu proučavati i one funkcionalne veze, koje su teško pristupačne za proučavanje pomoću drugih matematičkih sredstava.

## B. ANALITIČKA GEOMETRIJA U PROSTORU

### 2.6. Koordinate tačke u prostoru. Osnovni obrasci

Koordinate tačke u prostoru su tri broja koji određuju položaj tačke u odnosu na izabrane geometrijske elemente tog prostora. Postoji više načina za takvo određivanje.

1. *Dekartov sistem.* Osnovni elementi u tom sistemu su tri ortogonalne ose sa zajedničkom tačkom; to je tzv. *Dekartov trijedar.* Zajednička tačka  $O$  osa je početak koordinatnog sistema. Uzmimo desni red koordinatnih osa  $Ox, Oy, Oz$  (sl. 46). Ravni  $Oyz, Ozx, Oxy$  su koordinatne ravni sistema.

Uvodimo oznake:  $M$  — proizvoljna tačka u prostoru;  $\vec{OM} = \vec{r}$  — vektor položaja tačke  $M$  u odnosu na tačku  $O$ ;  $\alpha, \beta, \gamma$  — uglovi

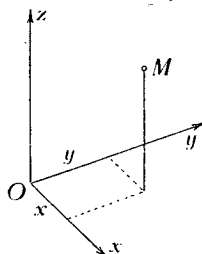

Sl. 46 — Dekartov trijedar

vektora položaja  $\vec{OM}$  sa koordinatnim osama;  $l, m, n$  — veličine proporcionalne kosinusima prethodnih uglova, *ugaoni koeficijenti pravca* vektora  $\vec{OM}$ ,  $k$  je koeficijent proporcionalnosti, tj. napr.  $l = k \cos \alpha$ .

*Dekartove koordinate*  $x, y, z$  tačke  $M$  u prostoru su algebarske vrednosti projekcija vektora položaja  $\vec{OM}$  na koordinatne ose:

$$x = r \cos \alpha, \quad y = r \cos \beta, \quad z = r \cos \gamma.$$

$$\therefore r^2 = x^2 + y^2 + z^2; \quad \cos^2 \alpha + \cos^2 \beta + \cos^2 \gamma = 1;$$

$$l : \cos \alpha = m : \cos \beta = n : \cos \gamma;$$

Tačku čije su koordinate  $x, y, z$  označavaćemo sa  $M(x, y, z)$ .

Za dve tačke  $M_1(x_1, y_1, z_1), M_2(x_2, y_2, z_2)$  na  $\vec{OM}$ :

$$\frac{x_2 - x_1}{l} = \frac{y_2 - y_1}{m} = \frac{z_2 - z_1}{n} = \frac{r_2 - r_1}{k},$$

gde su:  $r_1$  i  $r_2$  odgovarajuće algebarske vrednosti, u porednju sa smerom vektora položaja, rastojanja tačaka  $M_1$  i  $M_2$  od početka koordinata i  $k$  koeficijent proporcionalnosti.

O primeni vektorskog predstavljanja  $\vec{OM} = xe_1 + ye_2 + ze_3$  vidi str. 16.

Pojam Dekartovih koordinata se uopštava na slučaj prostora sa  $n$  dimenzija. Koordinate  $x_1, x_2, \dots, x_n$  tačke  $M$  se odnose na zamišljeni  $n$ -edar sa ortogonalnim jediničnim vektorima  $e_1, e_2, \dots, e_n$ . Tada je

$$\vec{OM} = x_1 e_1 + x_2 e_2 + \dots + x_n e_n = \sum_{i=1}^n x_i e_i.$$

Tačka  $M$ , koja deli rastojanje  $M_1 M_2$  u datom odnosu  $\lambda = M_1 M : M M_2$ , ima koordinate:

$$x = \frac{x_1 + \lambda x_2}{1 + \lambda}, \quad y = \frac{y_1 + \lambda y_2}{1 + \lambda}, \quad z = \frac{z_1 + \lambda z_2}{1 + \lambda},$$

a sredina te duži:

$$x = \frac{1}{2}(x_1 + x_2), \quad y = \frac{1}{2}(y_1 + y_2), \quad z = \frac{1}{2}(z_1 + z_2).$$

Rastojanje  $d$  između tačaka  $M_1$  i  $M_2$  se određuje iz jednačine

$$d^2 = (x_2 - x_1)^2 + (y_2 - y_1)^2 + (z_2 - z_1)^2.$$

*Transformacija pravougljih koordinata.* 1. slučaj.  $x, y, z$  polazne koordinate u odnosu na trijedar  $Oxyz$ , nov trijedar  $O'xyz$  se razlikuje samo novim položajem početka  $O'(a, b, c)$ :

$$x = x' + a, \quad y = y' + b, \quad z = z' + c.$$

2. Slučaj. Ose trijedara imaju isti početak  $O$ , ali različite pravce osa:  $Oxyz$  i  $Ox'y'z'$ .  $\alpha_{ik}$  je oznaka kosinusa ugla između  $i$ -te ose prvog trijedra i  $k$ -te ose drugog trijedra. Tada je:

$$\begin{aligned} x &= \alpha_{11} x' + \alpha_{12} y' + \alpha_{13} z', & x' &= \alpha_{11} x + \alpha_{21} y + \alpha_{31} z, \\ y &= \alpha_{21} x' + \alpha_{22} y' + \alpha_{23} z', & y' &= \alpha_{12} x + \alpha_{22} y + \alpha_{32} z, \\ z &= \alpha_{31} x' + \alpha_{32} y' + \alpha_{33} z', & z' &= \alpha_{13} x + \alpha_{23} y + \alpha_{33} z. \end{aligned}$$

$$\therefore \vec{OM} = x e_1 + y e_2 + z e_3, \quad \vec{OM} = x' e_1' + y' e_2' + z' e_3'.$$

$$\alpha_{ik} = (e_i, e_k').$$

Uslovi ortogonalnosti i jediničnosti ortova  $e_1, e_2, e_3$  su:

$$\alpha_{i1}\alpha_{k1} + \alpha_{i2}\alpha_{k2} + \alpha_{i3}\alpha_{k3} = \begin{cases} 0 & \text{za } i \neq k \text{ (ortogonalnost)} \\ 1 & \text{za } i = k \text{ (jediničnost).} \end{cases}$$

$$\therefore \text{Uslovi za ortove } e_1', e_2', e_3' \text{ su } \alpha_{i1}\alpha_{1k} + \alpha_{i2}\alpha_{2k} + \alpha_{i3}\alpha_{3k} = \begin{cases} 0 & \text{za } i \neq k \text{ (ortogonalnost)} \\ 1 & \text{za } i = k \text{ (jediničnost).} \end{cases}$$

3. slučaj. Prelaz od trijedra  $Oxyz$  na trijedar  $O'x'y'z'$  se vrši neposrednom uzastopnom primenom transformacija prvog i drugog slučaja.

*Ajlerovi uglovi.* Pošto između devet kosinusa  $\alpha_{ik}$  ( $i, k = 1, 2, 3$ ) postoji šest nezavisnih jednačina, svi kosinusi se

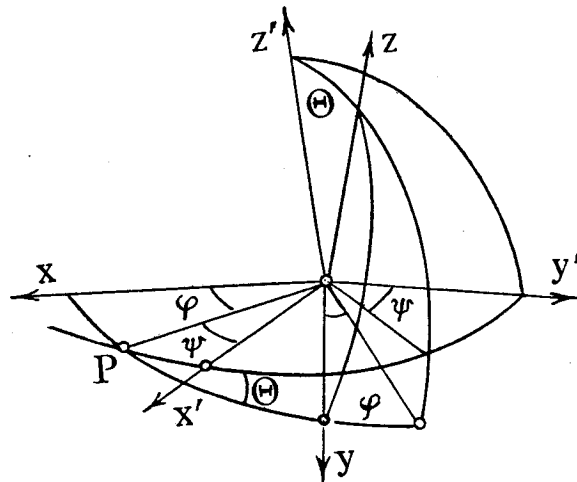

Sl. 47 — Ajlerovi uglovi

mogu izraziti pomoću samo tri parametra; za takve parametre se mogu uzeti tri *Ajlerova ugla*  $\varphi, \psi, \theta$  prema ovoj slici (sl. 47). Trijedar  $Oxyz$  se dovodi u položaj trijedra  $Ox'y'z'$  pomoću tri obrtanja: I. Oko ose  $Oz$  za ugao  $\varphi$ , pri tome osa  $Ox$  zauzima položaj ose  $OP$ . II. Oko ose  $OP$  za ugao  $\theta$  između  $Oz$  i  $Oz'$  ose. III. Oko ose  $Oz$  za ugao  $\psi$  između  $OP$  ose i ose  $Ox'$ . Kao što je poznato, na osnovu obrasca

sferne trigonometrije  $\cos a = \cos b \cos c + \sin b \sin c \cos A$ , gde su  $a, b, c$ , strane sfernog trougla i  $A$  ugao naspram strane  $a$ , mogu se izvesti vrednosti kosinusa  $\alpha_{ik}$  u funkciji Ajlerovih uglova.

$$\alpha_{11} = \cos \psi \cos \varphi - \sin \psi \sin \varphi \cos \theta,$$

$$\alpha_{12} = -\cos \psi \sin \varphi - \sin \psi \cos \varphi \cos \theta, \quad \alpha_{13} = \sin \psi \sin \theta;$$

$$\alpha_{21} = \sin \psi \cos \varphi + \cos \psi \sin \varphi \cos \theta,$$

$$\alpha_{22} = -\sin \psi \sin \varphi + \cos \psi \cos \varphi \cos \theta, \quad \alpha_{23} = -\cos \psi \sin \theta;$$

$$\alpha_{31} = \sin \varphi \sin \theta, \quad \alpha_{32} = \cos \varphi \sin \theta, \quad \alpha_{33} = \cos \theta.$$

2. *Polarno—cilindarski sistem.* Osnovni elementi: *orijentisana ravan*  $\pi$  (sl. 48), tj. ravan sa označenim licem i naličjem, u toj ravni *polarna poluosa*  $OL$  i tačka  $O$  *pol sistema*. *Polarno-cilindarske koordinate* su: 1. rastojanje  $z$  tačke  $M$  od ravni  $\pi$ , sa odgovarajućim znakom prema orijentaciji ravni; 2. rastojanje  $r$  projekcije  $N$  tačke  $M$  u ravni  $\pi$  od pola  $O$ ; 3. ugao  $\theta$  između potega  $r$  i poluose  $OL$ , pri čemu se taj ugao računa od poluprave  $OL$  u levom sistemu u smislu kretanja kazaljke na časovniku, u desnom sistemu — suprotno tom smeru. Oblasti promene:  $r$  od  $0$  do  $+\infty$ ,  $z$  od  $-\infty$  do  $+\infty$ ,  $\theta$  od  $0$  do  $2\pi$ . U Mehanici za proučavanje neprekidne promene uvodi se algebarska vrednost koordinate  $r$  sa oblašću od  $-\infty$  do  $+\infty$  i proširuje se oblast  $\theta$  od  $0$  do  $+\infty$ .

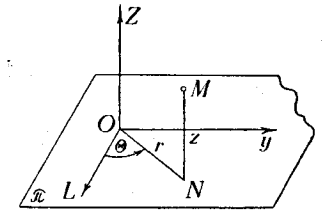

Sl. 48 — Polarno-cilindarski sistem

Pri relativnom položaju elemenata polarno-cilindarskog sistema prema Dekartovom trijedru, pokazanom na slici, imaju ove obrasce za transformaciju koordinata: od polarno-cilindarskih na Dekartove:  $x = r \cos \theta, y = r \sin \theta, z = z$  i, obratno, od Dekartovih na polarno-cilindarske —

$$r = \sqrt{x^2 + y^2}, \quad \theta = \arctg \frac{y}{x} = \arcsin \frac{y}{\sqrt{x^2 + y^2}}, \quad z = z.$$

3. Sferni sistem koordinata. Osnovni elementi: tačka  $O$ , centar sistema, (polarna) osa  $SON$  i poluravan (prvi meridijan)  $Q$  sa granicom  $SON$  (sl. 49). Ravan  $E$ , upravna na polarnoj osi kroz tačku  $O$ —ravan ekvatora. Ravan  $SNM$  je meridijan tačke  $M$ . Sferne koordinate su: 1.  $\rho$ —dužina potega  $OM$ ; 2. ugao  $\varphi$  između potega  $OM$  i ekvatora, odgovara geografskoj širini; mesto njega se uzima ugao  $\theta = \frac{\pi}{2} - \varphi$  (polarno rastojanje). 3. ugao  $\psi$  između prvog meridijana i meridijana tačke  $M$  (geografska dužina). Oblasti promene: za  $\rho$  od

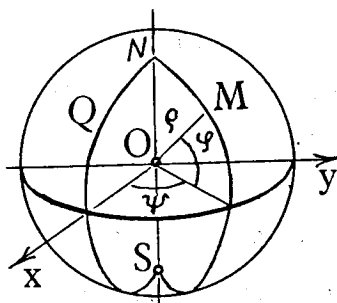

Sl. 49 — Sferne koordinate

0 do  $+\infty$ , za  $\psi$  od 0 do  $2\pi$  (ili od  $-\pi$  do  $+\pi$ ), za  $\varphi$  od 0 do  $\pi/2$  (severna) i od 0 do  $-\pi/2$  (južna). Obrasci za transformaciju:

$$x = \rho \cos \varphi \cos \psi, \quad y = \rho \cos \varphi \sin \psi, \quad z = \rho \sin \varphi;$$

$$\rho = \sqrt{x^2 + y^2 + z^2}, \quad \psi = \arctg \frac{y}{x}, \quad \varphi = \arctg \frac{z}{\sqrt{x^2 + y^2}}.$$

## 2.7. Geometrijska mesta tačaka u prostoru. Površina.

### Linija u prostoru. Koordinatne površine i linije

Skup svih tačaka u prostoru, koje zadovoljavaju postavljene uslove, je g. m. tačaka tih uslova. Prema postavljenim uslovima g. m. t. može biti: 1. skup diskretnih tačaka; 2. linija u prostoru, 3. površina, 4. zapremina, — ili zajednica takvih elemenata. Zaustavimo se prvo na površini.

Površina se određuje analitički jednim od ovih načina: 1. Jednačinom  $F(x, y, z) = 0$ , 2. U rešenom obliku, recimo, jednačinom  $z = f(x, y)$ . 3. U parametarskom obliku jednačinama:  $x = f_1(q_1, q_2)$ ,  $y = f_2(q_1, q_2)$ ,  $z = f_3(q_1, q_2)$  ili upotrebom Gausovih parametara  $u$  i  $v$ , umesto parametara  $q_1$  i  $q_2$ , u obliku:  $x = x(u, v)$ ,  $y = y(u, v)$ ,  $z = z(u, v)$ . 4. U vektorskom obliku  $\vec{r} = \vec{f}(u, v)$ , gde je  $\vec{f}$  simbol vektor-funkcije.

Linija u prostoru se određuje ovako: 1. Sa dve jednačine  $F_1(x, y, z) = 0$ ,  $F_2(x, y, z) = 0$ , kao presek dve površine. 2. Jednačinama cilindarskih površina  $y = y(x)$ ,  $z = z(x)$ ; prva jednačina odgovara projekciji date linije u prostoru na  $Oxy$  ravan, a druga na  $Oxz$  ravan. 3. U parametarskom obliku  $x = f_1(t)$ ,  $y = f_2(t)$ ,  $z = f_3(t)$ , gde je  $t$  proizvoljan parametar. U specijalnom vrlo zgodnom parametarskom obliku  $x = \varphi_1(s)$ ,  $y = \varphi_2(s)$ ,  $z = \varphi_3(s)$ , gde je  $s$  dužina luka krive, računata od određene tačke na krivoj. 4. U vektorskom obliku  $\vec{r} = \vec{f}(t)$  odnosno  $\vec{r} = \vec{f}(s)$ .

Pri prelazu od proizvoljnih koordinata  $q_1, q_2, q_3$ , na Dekartove  $x, y, z$  tačke  $M$  u prostoru ili obrnuto, treba da budu poznate jednačine transformacije:

$$q_1 = q_1(x, y, z), \quad q_2 = q_2(x, y, z), \quad q_3 = q_3(x, y, z)$$

ili

$$x = f_1(q_1, q_2, q_3), \quad y = f_2(q_1, q_2, q_3), \quad z = f_3(q_1, q_2, q_3).$$

Ako stavimo u te jednačine  $q_1 = \text{const}$ , dobićemo jednačinu koordinatne površine na kojoj se menjaju parametri  $q_2$  i  $q_3$  — krivolinijske koordinate tačke na toj površini. Kroz svaku tačku prostora prolaze tri koordinatne površine:  $q_1 = \text{const}$ ,  $q_2 = \text{const}$ ,  $q_3 = \text{const}$ . Te tri površine se seku duž tri koordinatne linije, na svakoj od kojih se menja samo jedan parametar. Npr. prvoj koordinatnoj liniji odgovaraju jednačine:  $x = f_1(q_1, C_2, C_3)$ ,  $y = f_2(q_1, C_2, C_3)$ ,  $z = f_3(q_1, C_2, C_3)$ .

U Dekartovom sistemu koordinatne površine su tri ravni, koje prolaze kroz tačku  $M(x, y, z)$ ; koordinatne linije su prave paralelne osama  $Ox, Oy, Oz$ .

U polarno-cilindarskom sistemu koord. površ. su:  $r = \text{const}$ . — površina valjka (cilindra) poluprečnika  $r$ ,  $\theta = \text{const}$ . — ravan koja prolazi kroz osu  $Oz$ ,  $z = \text{const}$ . ravan paralelna sa  $Oxy$  ravni. Koordinatne linije: za  $r$  prava koja prolazi kroz datu tačku i stoji upravno na  $Oz$  osu, za  $\theta$ —krug, za  $z$ —prava paralelna  $Oz$  osi.

Za sferni sistem koordinatne površine su: 1. sfera poluprečnika  $\rho$ , 2. poluravan meridijana za  $\psi = \text{const}$ . 3. konusna površina sa proizvoljnom pod uglom  $\varphi = \text{const}$ . prema ekvatoru. Koordinatne linije: 1. za  $r$ —prava koja prolazi kroz centar, 2.  $\psi$ —mali krug na sferi, 3. za  $\varphi$ —veliki krug u ravni meridijana.

### 2.71. Ravan. Jednačina ravni

Jednačina ravni: 1.  $z = ax + by + c$ ;  $z$  je funkcija prvog stepena po  $x$  i  $y$ . 2. Opšti oblik:  $a_1x + a_2y + a_3z + a_4 = 0$ . 3. Jednačina sa odsečcima:  $x/p + y/q + z/r = 1$ . 4. Normalni oblik:  $x \cos \alpha + y \cos \beta + z \cos \gamma = n$ , gde je  $n$  dužina normale spuštene iz početka koordinata na ravan,  $\alpha, \beta, \gamma$ —uglovi te normale sa koordinatnim osama. 5. Vektorski oblik:  $(\vec{r} \vec{N}) + D = 0$ , gde su:  $\vec{r}$  vektor-položaja proizvoljne tačke  $M$  u ravni u odnosu na tačku  $O$ ,  $\vec{N}$ —dati vektor u prostoru, normalan na datoj ravni,  $D$ —dati skalar.

Veze između parametara položaja ravni:

$$a = -a_1/a_3, b = -a_2/a_3, c = -a_4/a_3;$$

$$p = -a_4/a_1, q = -a_4/a_2, r = -a_4/a_3;$$

$$a_1 : \cos \alpha = a_2 : \cos \beta = a_3 : \cos \gamma = a_4 : -n = \pm \sqrt{a_1^2 + a_2^2 + a_3^2};$$

$$\vec{N}(a_1, a_2, a_3), D = a_4.$$

Specijalni položaji ravni prema vrednostima koeficijentata  $a_1, a_2, a_3, a_4$ . 1.  $a_1 = 0$  — ravan je paralelna sa  $Ox$  osom; 2.  $a_1 = a_2 = 0$  — ravan je paralelna sa  $Oxy$  ravni. 3.  $a_4 = 0$ , ravan prolazi kroz početak koordinatnih osa. 4.  $a_1 = a_4 = 0$ , ravan prolazi kroz  $Ox$  osu. 5.  $a_1 = a_2 = a_4 = 0$ , ravan  $Oxy$ . Sa drugim kombinacijama koeficijentata položaj ravni se određuje prema prethodnom.

#### 2.711. Zadaci

1. Jednačina ravni kroz datu tačku  $M_0(x_0, y_0, z_0) = M(\vec{r}_0)$ . U skalarnom obliku:  $a_1(x - x_0) + a_2(y - y_0) + a_3(z - z_0) = 0$ ,  $(\vec{r} - \vec{r}_0, \vec{N}) = 0$ ;  $a_1, a_2, a_3$  odnosno vektor  $\vec{N}$  su proizvoljni.

2. Jednačina ravni kroz tri date tačke:  $M_1(\vec{r}_1), M_2(\vec{r}_2), M_3(\vec{r}_3)$ . U vektorskom obliku:  $(\vec{r} - \vec{r}_1)[(\vec{r}_2 - \vec{r}_1)(\vec{r}_3 - \vec{r}_1)] = 0$ ,

$$\text{u skalarnom } \Delta = \begin{vmatrix} x - x_1 & y - y_1 & z - z_1 \\ x_2 - x_1 & y_2 - y_1 & z_2 - z_1 \\ x_3 - x_1 & y_3 - y_1 & z_3 - z_1 \end{vmatrix} = \begin{vmatrix} x & y & z & 1 \\ x_1 & y_1 & z_1 & 1 \\ x_2 & y_2 & z_2 & 1 \\ x_3 & y_3 & z_3 & 1 \end{vmatrix} = 0.$$

3. Rastojanje  $d$  tačke  $M_0(x_0, y_0, z_0)$  od ravni:  $d = x_0 \cos \alpha + y_0 \cos \beta + z_0 \cos \gamma - n$ ; uslovi: 1.  $d = 0$ , tačka  $M_0$  je u ravni; 2.  $d < 0$ , tačka  $M_0$  i početak koordinata, tačka  $O$ , su sa iste strane od ravni; 3.  $d > 0$ , tačke  $M_0$  i  $O$  su sa različitih strana od ravni.

4. Jednačina ravni kroz presek dve date ravni sa jednačinama: (1)  $a_1x + a_2y + a_3z + a_4 = 0$ , (2)  $b_1x + b_2y + b_3z + b_4 = 0$ . Jednačina (3)  $a_1x + a_2y + a_3z + a_4 + \lambda(b_1x + b_2y + b_3z + b_4) = 0$ , gde je  $\lambda$  proizvoljan broj.

4<sub>1</sub>. Jednačina ravni kroz presek ravni (1) i (2) koja prolazi kroz tačku  $M_0(x_0, y_0, z_0)$  van tih ravni; jednačina (3) sa  $\lambda = -(a_1x_0 + a_2y_0 + a_3z_0 + a_4) : (b_1x_0 + b_2y_0 + b_3z_0 + b_4)$ .

5. Uslov da četiri tačke pripadaju istoj ravni. U determinanti  $\Delta$  koordinate  $x, y, z$  treba zameniti koordinatama četvrte tačke  $x_4, y_4, z_4$ .

6. Jednačina ravni koja prolazi kroz dve date tačke  $M_1(\vec{r}_1), M_2(\vec{r}_2)$  i stoji paralelno sa datim pravcem, koji je određen vektorom pravca  $\vec{L}(l, m, n)$ . U vektorskoj formi:  $(\vec{r} - \vec{r}_1, [\vec{r} - \vec{r}_2, \vec{L}]) = 0$ , u skalarnoj  $\begin{vmatrix} x - x_1 & y - y_1 & z - z_1 \\ x_2 - x_1 & y_2 - y_1 & z_2 - z_1 \\ l & m & n \end{vmatrix} = 0$ .

6<sub>1</sub>. Jednačina ravni kroz tačku  $M_0(\vec{r}_0)$  paralelna sa dva pravca, određena vektorima  $\vec{L}_1$  i  $\vec{L}_2$ . U vektorskoj formi:  $(\vec{r} - \vec{r}_0, [\vec{L}_1, \vec{L}_2]) = 0$ , u skalarnoj  $\begin{vmatrix} x - x_0 & y - y_0 & z - z_0 \\ l_1 & m_1 & n_1 \\ l_2 & m_2 & n_2 \end{vmatrix} = 0$ .

### 2.72. Prava. Jednačine prave

1. Prava kao presek dve ravni; sistem od dve jednačine

$$(1) \quad \begin{matrix} a_1x + a_2y + a_3z + a_4 = 0, & \text{ili} & (\vec{r}, \vec{N}_1) + D_1 = 0. \\ b_1x + b_2y + b_3z + b_4 = 0, & & (\vec{r}, \vec{N}_2) + D_2 = 0. \end{matrix}$$

2. Parametarski oblik jednačina:  $\vec{r} = \vec{r}_0 + \vec{L}t$ , skalarni —  $x = x_0 + lt, y = y_0 + mt, z = z_0 + nt$ , isto u vektorskom neresenom obliku  $(\vec{r} - \vec{r}_0, \vec{L}) = 0$ ,  $\vec{L}$  je vektor pravca prave.

3. Kanonični oblik jednačina prave se zasniva na paralelnosti vektora  $\vec{r}-\vec{r}_0$  i  $\vec{L}$ . Skalarni oblik.

$$\frac{x-x_0}{l} = \frac{y-y_0}{m} = \frac{z-z_0}{n}$$

Jednakost samo dva odnosa, npr.  $\frac{x-x_0}{l} = \frac{y-y_0}{m}$  određuje ravan koja projicira pravu na odgovarajuću koordinatnu ravan, u primeru na  $Oxy$  ravan. Tumačena u ravni  $Oxy$  to je projekcija date prave u  $Oxy$  ravni.

4. Jednačine prave kroz dve date tačke: u vektorskom obliku,  $[\vec{r}-\vec{r}_1, \vec{r}_2-\vec{r}_1]=0$ , u skalarnom  $\frac{x-x_1}{x_2-x_1} = \frac{y-y_1}{y_2-y_1} = \frac{z-z_1}{z_2-z_1}$ .

5. Transformacija jednačina (1) na kanonični oblik. Neka je  $M(x_0, y_0, z_0)$  tačka prave, tj.  $x_0, y_0, z_0$  su neka rešenja jednačina (1), tada su kanonične jednačine

$$\frac{x-x_0}{\begin{vmatrix} a_2 & a_3 \\ b_2 & b_3 \end{vmatrix}} = \frac{y-y_0}{\begin{vmatrix} a_3 & a_1 \\ b_3 & b_1 \end{vmatrix}} = \frac{z-z_0}{\begin{vmatrix} a_1 & a_2 \\ b_1 & b_2 \end{vmatrix}}, \text{ jer je } \vec{L} = [\vec{N}_1, \vec{N}_2].$$

6. Plikerove jednačine prave. Iz vektorske jednačine  $[\vec{r}-\vec{r}_0, \vec{L}]=0$  sleduje  $[\vec{r}, \vec{L}]=[\vec{r}_0, \vec{L}]=G$ , gde je  $\vec{G}(G_1, G_2, G_3)$  stalan vektor. Skalarnе jednačine

$$yn-zm = G_1, \quad zl-xn = G_2, \quad xm-yl = G_3$$

su Plikerove jednačine prave. Pošto je  $(\vec{L}, \vec{G})=0$ , između koordinata tih vektora postoji veza  $G_1 l + G_2 m + G_3 n = 0$ . Svaka od Plikerovih jednačina je zaključak iz ostale dve.

### 2.721. Prava i ravan

Uzimajući kanonični oblik jednačina prave i jednačinu ravni u opštem obliku  $a_1 x + a_2 y + a_3 z + a_4 = 0$  proučimo nekoliko pitanja.

1. Uslov paralelnosti dve prave:  $l_1 : l_2 = m_1 : m_2 = n_1 : n_2$ .
2. Uslov paralelnosti dve ravni:  $a_1 : b_1 = a_2 : b_2 = a_3 : b_3$ .
3. Uslov paralelnosti prave i ravni:  $la_1 + ma_2 + na_3 = 0$ .
4. Uslov normalnosti dve prave:  $l_1 l_2 + m_1 m_2 + n_1 n_2 = 0$ .
5. Uslov normalnosti dve ravni:  $a_1 b_1 + a_2 b_2 + a_3 b_3 = 0$ .
6. Uslov normalnosti prave i ravni:  $l/a_1 = m/a_2 = n/a_3$ .
7. Prava leži u ravni; dva uslova:

$$1. a_1 x_0 + a_2 y_0 + a_3 z_0 + a_4 = 0, \quad 2. la_1 + ma_2 + na_3 = 0.$$

8. Presečna tačka prave  $\vec{r} = \vec{r}_0 + \vec{L}t$  i ravni  $(\vec{r}, \vec{N}) + a_4 = 0$ . Za tačku preseka  $t = -(a_1 x_0 + a_2 y_0 + a_3 z_0 + a_4) : (la_1 + ma_2 + na_3)$ .

9. Uslov da dve prave pripadaju istoj ravni. U vektorskom obliku  $(\vec{r}_2 - \vec{r}_1, [\vec{L}_1, \vec{L}_2]) = 0$ . U skalarnom:

$$\begin{vmatrix} x_2 - x_1 & y_2 - y_1 & z_2 - z_1 \\ l_1 & m_1 & n_1 \\ l_2 & m_2 & n_2 \end{vmatrix} = 0.$$

10. Najkraće rastojanje između dve prave:

$$d = \frac{1}{|[\vec{L}_1, \vec{L}_2]|} ((\vec{r}_2 - \vec{r}_1), [\vec{L}_1, \vec{L}_2]) = \frac{1}{|[\vec{L}_1, \vec{L}_2]|} \begin{vmatrix} x_2 - x_1 & y_2 - y_1 & z_2 - z_1 \\ l_1 & m_1 & n_1 \\ l_2 & m_2 & n_2 \end{vmatrix} : \sqrt{\begin{vmatrix} m_1 n_1 \\ m_2 n_2 \end{vmatrix}^2 + \begin{vmatrix} n_1 l_1 \\ n_2 l_2 \end{vmatrix}^2 + \begin{vmatrix} l_1 m_1 \\ l_2 m_2 \end{vmatrix}^2}.$$

11. Rastojanje  $d$  tačke  $M_1(\vec{r}_1)$  od prave  $\vec{r} = \vec{r}_0 + \vec{L}t$ .

$$\text{U vektorskom obliku: } d = \frac{|[\vec{M}_0 \vec{M}_1, \vec{L}]|}{|\vec{L}|}$$

U skalarnom:

$$d = \sqrt{\left| \frac{y_1 - y_0}{m} \cdot \frac{z_1 - z_0}{n} \right|^2 + \left| \frac{z_1 - z_0}{n} \cdot \frac{x_1 - x_0}{l} \right|^2 + \left| \frac{x_1 - x_0}{l} \cdot \frac{y_1 - y_0}{m} \right|^2} : \sqrt{l^2 + m^2 + n^2}.$$

12. Jednačina zajedničke normale dve date prave. Tok geometrijske konstrukcije izražene u vektorskom obliku:

Jednačina datih pravih:  $[\vec{r}-\vec{r}_1, \vec{L}_1]=0$ ,  $[\vec{r}-\vec{r}_2, \vec{L}_2]=0$ .

Jednačina ravni  $\pi$  kroz prvu pravu paralelne drugoj

pravoj:  $(\vec{r}-\vec{r}_1, [\vec{L}_1 \vec{L}_2])=0$ .

Jednačina ravni  $\pi_1$  kroz prvu pravu upravne na ravan  $\pi$

$$(*) \quad (\vec{r}-\vec{r}_1, [\vec{L}_1 [\vec{L}_1 \vec{L}_2]])=0.$$

Isto za ravan  $\pi_2$  kroz drugu pravu upravnu na ravan  $\pi$ .

$$(**) \quad (\vec{r}-\vec{r}_2, [\vec{L}_2 [\vec{L}_1 \vec{L}_2]])=0.$$

Zajedno jednačine (\*) i (\*\*) određuju traženu pravu. Jednačina (\*) u skalarnom obliku se izražava ovako:

$$\begin{vmatrix} a-x_1 & y-y_1 & z-z_1 \\ l_1 & m_1 & n_1 \\ m_1 n_2 - m_2 n_1 & n_1 l_2 - n_2 l_1 & l_1 m_2 - l_2 m_1 \end{vmatrix} = 0.$$

Slično se izražava i druga jednačina.

13. Određivanje ugla. 1. Između dve prave:

$$\cos \varphi = \frac{l_1 l_2 + m_1 m_2 + n_1 n_2}{\sqrt{(l_1^2 + m_1^2 + n_1^2)(l_2^2 + m_2^2 + n_2^2)}}$$

ili skraćeno u vektorskom obliku  $\cos \varphi = \frac{(\vec{L}_1 \vec{L}_2)}{L_1 L_2}$ ; 2. Između

dve ravni:  $\cos \varphi = \frac{a_1 b_1 + a_2 b_2 + a_3 b_3}{\sqrt{(a_1^2 + a_2^2 + a_3^2)(b_1^2 + b_2^2 + b_3^2)}}$ , vektorski

oblik  $\cos \varphi = \frac{(\vec{N}_1 \vec{N}_2)}{N_1 N_2}$ ; 3. Između ravni i prave:

$$\sin \varphi = \frac{|a_1 l + a_2 m + a_3 n|}{\sqrt{(a_1^2 + a_2^2 + a_3^2)(l^2 + m^2 + n^2)}}$$

vekt.  $\sin \varphi = \frac{|(\vec{N} \vec{L})|}{N L}$ , gde je  $\varphi$  ugao između prave i njene projekcije na ravan.

## 2.8. Površina drugoga reda

Za oznaku koeficijenata jednačine drugog stepena sa tri promenljive  $x, y, z$  upotrebimo ovu kvadratnu simetričnu matricu četvrtoga reda (vidi VI)

$$\mathfrak{M} = \begin{vmatrix} a_{11} & a_{12} & a_{13} & a_{14} \\ a_{21} & a_{22} & a_{23} & a_{24} \\ a_{31} & a_{32} & a_{33} & a_{34} \\ a_{41} & a_{42} & a_{43} & a_{44} \end{vmatrix} \quad \text{sa uslovom } a_{ij} = a_{ji}.$$

Opšta jednačina površine drugoga reda se izražava ovako:

$$(1) F(x, y, z) = a_{11} x^2 + a_{22} y^2 + a_{33} z^2 + 2a_{12} xy + 2a_{23} yz + 2a_{31} zx + 2a_{14} x + 2a_{24} y + 2a_{34} z + a_{44} = 0.$$

Proučavanje jednačine (1) dovodi do zaključka da u odnosu na transformaciju na nove koordinate  $x', y', z'$  prema ortogonalnom trijedru sa novim početkom i novim pravicima osa jednačina (1) ima ove invarijante:

$$I_1 = a_{11} + a_{22} + a_{33}, \quad I_2 = \begin{vmatrix} a_{11} & a_{12} \\ a_{21} & a_{22} \end{vmatrix} + \begin{vmatrix} a_{11} & a_{13} \\ a_{31} & a_{33} \end{vmatrix} + \begin{vmatrix} a_{22} & a_{23} \\ a_{32} & a_{33} \end{vmatrix},$$

$$I_3 = \begin{vmatrix} a_{11} & a_{12} & a_{13} \\ a_{21} & a_{22} & a_{23} \\ a_{31} & a_{32} & a_{33} \end{vmatrix}, \quad I_4 = \Delta \mathfrak{M},$$

gde je  $\Delta \mathfrak{M}$  determinanta četvrtoga reda napisane matrice.

Prema vrednostima navedenih invarijanata može se sastaviti ova tablica za određivanje vrste površine drugoga reda.

		$I_3 \neq 0$ . Centralne površine		$I_3 = 0$ . Površine bez centra
		$I_1 I_3 > 0, I_2 > 0$	Veličine $(I_1 I_3)$ i $I_2$ nisu obe pozit.	
$I_4 \neq 0$	$I_4 < 0$	1 Elipsoid stvarni	3 Hiperboloid dvokrilni	5 Paraboloid eliptički
	$I_4 > 0$	2 Elipsoid imaginarni	4 Hiperboloid jednokrilni	6 Paraboloid hiperbolički
$I_4 = 0$		7 Konusi		8 Cilindri. Par ravni



Navedimo sad kanonične jednačine onih površina koje odgovaraju brojevima u tablici.

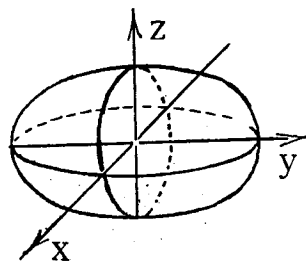

Sl. 50 — Elipsoid

1.  $x^2/a^2 + y^2/b^2 + z^2/c^2 = 1$ . Elipsoid stvarni (sl. 50).

2.  $x^2/a^2 + y^2/b^2 + z^2/c^2 = -1$ . Elipsoid imaginarni.

3.  $-x^2/a^2 - y^2/b^2 + z^2/c^2 = 1$ . Hiperboloid dvokrilni (sl. 51,a).

4.  $x^2/a^2 + y^2/b^2 - z^2/c^2 = 1$ . Hiperboloid jednokrili (sl. 51,b).

5.  $x^2/a^2 + y^2/b^2 = z$  Parabolo- id eliptički (sl. 52,a).

6.  $x^2/a^2 - y^2/b^2 = z$ . Parabolo- id hiperbolički (sl. 52, b).

7<sub>1</sub>.  $x^2/a^2 + y^2/b^2 + z^2/c^2 = 0$ . Konus imaginarni. Početak koordinata.

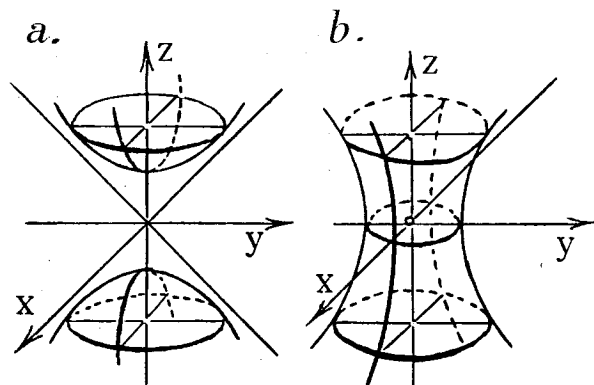

Sl. 51a, b — Hiperboloid, dvo- i jednokrili

7<sub>2</sub>.  $x^2/a^2 + y^2/b^2 - z^2/c^2 = 0$ . Konus stvarni (sl. 53).)

8<sub>1</sub>.  $x^2/a^2 + y^2/b^2 = 1$ . Cilindar eliptički (sl. 54,a).

8<sub>2</sub>.  $x^2/a^2 + y^2/b^2 = -1$ . „ „ imaginarni.

8<sub>3</sub>.  $x^2/a^2 - y^2/b^2 = 1$ . „ hiperbolički (sl. 54,b)

8<sub>4</sub>.  $x^2 = 2py$ . „ parabolčki (sl. 54,c).

8<sub>5</sub>.  $x^2/a^2 + y^2/b^2 = 0$ . Dve imaginarne ravni.

8<sub>6</sub>.  $x^2/a^2 - y^2/b^2 = 0$ . Dve ravni koje se seku (sl. 55, a)

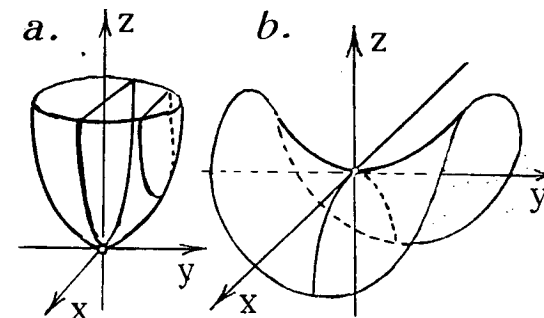

Sl. 52a, b — Parabolo- id, eliptički i hiperbolički

8<sub>7</sub>.  $x^2 + a^2 = 0$ . Dve imaginarne paralelne ravni.

8<sub>8</sub>.  $x^2 - a^2 = 0$ . Dve paralelne ravni (sl. 55,b).

8<sub>9</sub>.  $x^2 = 0$ . Dve ravni koje se poklapaju.

Centar površine drugoga reda se određuje rešavanjem ovog sistema linearnih jednačina

$$a_{11}x + a_{12}y + a_{13}z + a_{14} = 0,$$

$$a_{21}x + a_{22}y + a_{23}z + a_{24} = 0,$$

$$a_{31}x + a_{32}y + a_{33}z + a_{34} = 0.$$

Glavne ose se određuju posle rešavanja kubne karakteristične jednačine

$$\begin{vmatrix} a_{11} - \lambda & a_{12} & a_{13} \\ a_{21} & a_{22} - \lambda & a_{23} \\ a_{31} & a_{32} & a_{33} - \lambda \end{vmatrix} = 0.$$

koja se izražava pomoću invarijanata ovako

$$\lambda^3 - I_1 \lambda^2 + I_2 \lambda - I_3 = 0.$$

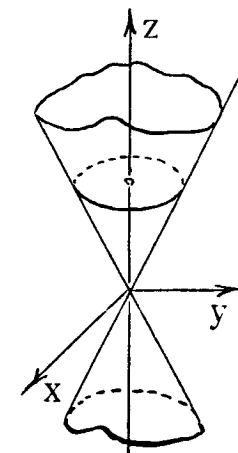

Sl. 53 — Konus

Jednačina površine tada dobiva oblik

$$\lambda_1 x'^2 + \lambda_2 y'^2 + \lambda_3 z'^2 + a'_{44} = 0,$$

gde su  $\lambda_1, \lambda_2, \lambda_3$  koreni karakteristične jednačine, a  $a'_{44} = I_4/I_3$ .

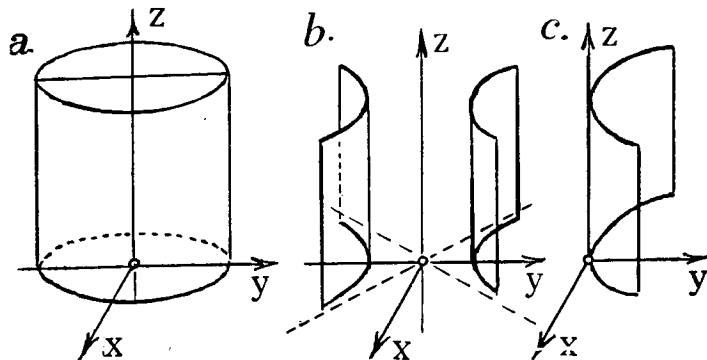

Sl. 54 a, b, c — Cilindar, eliptički, hiperbolički i parabolčki

Od centralnih površina sfera ima jednačinu

$$(x-x_c)^2 + (y-y_c)^2 + (z-z_c)^2 = r^2$$

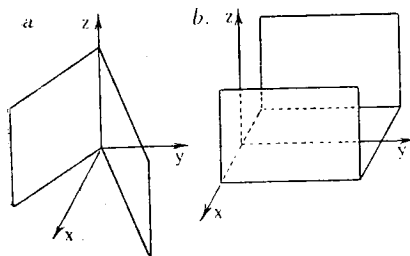

Sl. 55 — a. Dve ravni koje se seku; b. dve paralelne ravni

ili u opštem obliku  $x^2 + y^2 + z^2 + 2a_{14}x + 2a_{24}y + 2a_{34}z + a_{44} = 0$ , gde su  $x_c = -a_{14}, y_c = -a_{24}, z_c = -a_{34}$  koordinate centra i  $r^2 = a_{14}^2 + a_{24}^2 + a_{34}^2 - a_{44}$  kvadrat poluprečnika. Sfera je realna, ako je  $a_{14}^2 + a_{24}^2 + a_{34}^2 - a_{44} > 0$ .

Za površine bez centra ( $I_3 = 0$ ) karakteristična jednačina  $\lambda^3 - I_1\lambda^2 + I_2\lambda = 0$  ima korene  $\lambda_{1,2} = \frac{1}{2}(I_1 \pm \sqrt{I_1^2 - 4I_2}), \lambda_3 = 0$ .

Posle transformacije na nove ose jednačina površine dobiva oblik  $\lambda_1 \xi^2 + \lambda_2 \eta^2 + 2a'_{34}\zeta = 0$ .

Ako iskoristimo četvrtu invarijantu ovog slučaja

$$I_4 = \begin{vmatrix} \lambda_1 & 0 & 0 & 0 \\ 0 & \lambda_2 & 0 & 0 \\ 0 & 0 & 0 & a'_{34} \\ 0 & 0 & a'_{34} & 0 \end{vmatrix},$$

dobićemo

$$a'_{34} = \pm \sqrt{-\frac{I_4}{\lambda_1 \lambda_2}},$$

pa na taj način imamo ovu kanoničnu jednačinu površine parabolickog tipa

$$\frac{\lambda_1}{a_{34}} \xi^2 + \frac{\lambda_2}{a_{34}} \eta^2 = -2\zeta.$$

*Pravolinijske generatriše površina drugoga reda.* Prava, koja pripada jednoj površini i, menjajući svoj položaj, obrazuje tu površinu, zove se *pravolinijska generatriša te površine*.

Od površina drugoga reda ove površine imaju pravolinijske generatriše: 1. jednokrilni hiperboloid, 2. hiperbolički paraboloid, 3. konusi i 4. cilindri.

1. Za jednokrilni hiperboloid  $x^2/a^2 + y^2/b^2 - z^2/c^2 = 1$  imamo dva sistema pravolinijskih generatriša. To su prave sa jednačinama

$$(1) \quad \alpha_1 \left( \frac{x}{a} - \frac{z}{c} \right) = \beta_1 \left( 1 - \frac{y}{b} \right), \quad \beta_1 \left( \frac{x}{a} + \frac{z}{c} \right) = \alpha_1 \left( 1 + \frac{y}{b} \right);$$

$$(2) \quad \alpha_2 \left( \frac{x}{a} - \frac{z}{c} \right) = \beta_2 \left( 1 + \frac{y}{b} \right), \quad \beta_2 \left( \frac{x}{a} + \frac{z}{c} \right) = \alpha_2 \left( 1 - \frac{y}{b} \right).$$

2. Za hiperbolički paraboloid  $x^2/a^2 - y^2/b^2 = z$  imamo ove sisteme jednačina:

$$(3) \quad \gamma_1 \left( \frac{x}{a} - \frac{y}{b} \right) = \delta_1, \quad \delta_1 \left( \frac{x}{a} + \frac{y}{b} \right) = \gamma_1 z,$$

$$(4) \quad \gamma_2 \left( \frac{x}{a} + \frac{y}{b} \right) = \delta_2, \quad \delta_2 \left( \frac{x}{a} - \frac{y}{b} \right) = \gamma_2 z.$$

3. Za konusne površine, npr. sa jednačinom  $7_2$ , imamo ove parametarske jednačine generatriše:  $x = ta \cos \theta$ ,  $y = tb \sin \theta$ ,  $z = tc$ . Za datu vrednost parametra  $\theta$  imamo jednačine prave — generatriše.

4. Za cilindarske površine sa jednačinom  $F(x, y) = 0$  ova jednačina zajedno sa jednačinom  $z = t$ , gde je  $t$  proizvoljan parametar, izražava jednačinu generatriše za određene vrednosti  $x, y$ , koje zadovoljavaju jednačinu površine.

Glava treća

## DIFERENCIJALNI RAČUN

### 3.1. Teorija graničnih vrednosti

*Skup* elemenata se zove *uređen*, prema postavljenom pravilu, ako se može odrediti za svaka dva elementa skupa, koji od njih prethodi drugom, a za svaki treći element, različit od prva dva, da li prethodi prvom, ili se nalazi između prvog i drugog, ili sledi drugom.

Ako se svi elementi, *članovi*, uređena skupa mogu numerisati, *skup* je *prebrojiv*. Takav skup se zove i *niz*, napr. *niz realnih brojeva*, *niz vrednosti date funkcije* i drugih objekata. Broj članova niza može biti konačan, to je *konačan niz*, i beskonačno veliki za *beskonačan niz*. Upotreba samo reči „niz“ pretpostavlja beskonačan niz.

Oznake: (1)  $a_1, a_2, a_3, \dots, a_n, \dots$  — niz brojeva, (2)  $u_1, u_2, u_3, \dots, u_n, \dots$  niz vrednosti date funkcije, tj. za  $u = f(x)$  imamo  $u_1 = f(x_1)$ ,  $u_2 = f(x_2)$ ,  $\dots$ ,  $u_n = f(x_n) = u(x_n)$ . Članovi  $a_n$  i  $u_n$  su *opšti članovi* odgovarajućih nizova. Grafička slika: članovima  $a_i$  odgovaraju tačke na  $Ox$  osi, a članovima  $u_i$  tačke u ravni sa apscisama  $x_1, x_2, x_n, \dots$ , i ordinatama  $u_1, u_2, \dots, u_n$ .

Ako za niz (1) postoji takav broj  $M(m)$  da za sve članove niza važe nejednakosti  $a_i < M$  ( $a_i > m$ ), niz je *ograničen odozgo* (*odozdo*). Slično se kaže i za niz (2), ako nejednakosti  $u_i < M$  ( $u_i > m$ ) važe za sve vrednosti argumenta  $x$  u naznačenoj oblasti. Tada se kaže da je *funkcija*  $u(x)$  *ograničena*.

I. Broj  $a$  se zove *granična vrednost* niza (1), ako za svaku pozitivnu vrednost  $\varepsilon$  možemo naći takav član niza sa

indeksom  $N$  da ako je  $n \geq N$ , onda postaje i ostaje na snazi nejednakost

$$|a_n - a| < \varepsilon.$$

II. Za niz (1) se kaže da ima beskonačnu granicu ( $\infty$ ), ako za svaku pozitivnu vrednost  $P$  možemo naći takav član niza sa indeksom  $N$ , da pri  $n \geq N$ , postaje i ostaje

$$|a_n| > P$$

Broj  $a$  iz prvog dela definicije granične vrednosti zove se konačna (ili prava) granična vrednost, a iz drugog beskonačna (ili nepravna) granična vrednost.

Prema tome niz može: 1. imati konačnu graničnu vrednost i tada se zove konvergentan niz; 2. imati beskonačnu graničnu vrednost i 3. nemati granice. U 2. i 3. slučaju niz se zove divergentan.

Takođe se kaže da  $a_n$  teži graničnoj vrednosti  $a$ , kad  $n$  teži beskonačnosti, i to se označuje na više načina:

$$\lim_{n \rightarrow \infty} a_n = a, \quad (a_n)_{n \rightarrow \infty} \rightarrow a, \quad \lim_{n = \infty} a_n = a, \quad \text{pa i skraćeno}$$

$\lim_{n \rightarrow \infty} a_n = a$ , kad je uslov  $n \rightarrow \infty$  poznat iz prethodnog izlaganja. Oznaka  $\lim$  skraćena latinska reč *limes* — granica. U jednačini  $\lim_{n \rightarrow \infty} a_n \rightarrow +\infty$  ( $\lim_{n \rightarrow \infty} a_n \rightarrow -\infty$ ) simbol  $\infty$  ne označava

konkretan broj, već određuje proces ponašanja veličine  $a_n$  kad  $n$  raste posle određenog broja  $N$ .

Promenljiva veličina  $\alpha$  se zove beskrajno mala, ako je njena granica jednaka nuli. Promenljiva veličina  $\omega$  je beskrajno velika, ako je ona recipročna beskrajno maloj veličini. Veličine  $\alpha$  i  $\omega$  nisu vrlo mala i vrlo velika određena veličina, napr. 0,0000001 ili 100000000, već su promenljive veličine određenog ponašanja u procesu prelaza na granične vrednosti.

Ako je  $\lim_{\alpha \rightarrow 0} \frac{\beta}{\alpha} = 0$ , onda je  $\beta$  beskonačno mala veličina

višega reda prema  $\alpha$ . Ako pri upoređivanju dve beskrajne male veličine  $\alpha$  i  $\beta$ , beskrajno malu veličinu  $\alpha$  uzmem za

beskrajno malu veličinu prvoga reda i možemo postaviti uslov  $\lim_{\alpha \rightarrow 0} \frac{\beta}{\alpha^n} = A$ , gde je  $A \neq 0$  konstantna veličina, onda je  $\beta$

beskonačno mala veličina  $n$ -toga reda prema beskrajno maloj veličini  $\alpha$ . Ako je  $n=1$ ,  $\alpha$  i  $\beta$  su istoga reda, one su ekvivalentne. Ako je  $\beta = \alpha + \varepsilon$ , gde je  $\varepsilon$  beskonačno mala višega reda prema  $\alpha$ , onda je  $\alpha$  glavni deo beskonačno male  $\beta$ .

U nizu konkretnih problema o postavljanju funkcionalnih veza između raznovrsnih veličina u prirodi uspešno se primenjuje metoda operisanja sa beskrajno malim veličinama. Ova metoda se zove infinitezimalni račun, račun sa infinitezimalama, tj. sa beskrajno malim veličinama.

Pojam granice, koji smo definisali za niz (1) brojeva može da se proširi i na niz (2) vrednosti funkcije. On je od koristi pre svega za određivanje vrednosti funkcije  $f(x)$  za neku vrednost  $x=c$ , ako se ne može neposredno odrediti vrednost  $f(c)$ .

Uzima se za promenljivu  $x$  tzv. okolina tačke  $c$ , tj. otvorena oblast  $(c-\varepsilon, c+\varepsilon)$ , gde je  $\varepsilon$  proizvoljan pozitivan broj. U toj okolini postoji levi deo od  $c-\varepsilon$  do  $c$  i desni od  $c$  do  $c+\varepsilon$ . Uzmimo levi deo okoline i na tom delu odredimo niz tačaka  $x_1, x_2, \dots, x_n, \dots$  i neka  $c$  bude granica tog niza, tj.  $\lim_{n \rightarrow \infty} x_n = c$ . Pretpostavljamo da se može odrediti za funkciju  $f(x)$  niz vrednosti

$$f(x_1), f(x_2), \dots, f(x_n), \dots$$

U vezi sa tim nizom postavimo ovu definiciju granične vrednosti funkcije.

Ako postoji konačan broj  $A$  za koji se može naći takav broj  $N$  da za svako  $n \geq N$  bude ispunjena nejednakost

$$|A - f(x_n)| < \varepsilon,$$

sa proizvoljno datim pozitivnim brojem  $\varepsilon$ , a pri tome  $x_n$  zadovoljava nejednakost

$$(*) \quad 0 < c - x_n < \delta,$$

gde je  $\delta$  pozitivan broj što odgovara broju  $\varepsilon$ , onda se kaže da je  $A$  granična vrednost funkcije  $f(x)$  sleva od  $c$ .

Kratko se to beleži i ovako

$$\lim_{x \rightarrow c-0} f(x) = A.$$

Ako u prethodnoj definiciji nejednakost (\*) zamenimo nejednakošću.

$$(**) \quad 0 < x_n - c < \delta,$$

onda se, u opštem slučaju, definiše druga granična vrednost  $B$ , koja se zove *granična vrednost funkcije  $f(x)$  zdesna od  $c$* , i kratko označava

$$\lim_{x \rightarrow c+0} f(x) = B.$$

Ako je  $A = B$ , obe nejednakosti (\*) i (\*\*) možemo izraziti

$$|x_n - c| < \delta,$$

a zajedničku graničnu vrednost obeležiti

$$\lim_{x_n \rightarrow c} f(x_n) = A.$$

To je *granična vrednost funkcije  $f(x)$  u tački  $c$* , nezavisna od postupka prelaza na graničnu vrednost, sleva ili zdesna.

Stavovi o graničnim vrednostima:

1.  $\lim A = A$  ( $A$  konstantan broj).

2.  $\lim_{x \rightarrow a} [f_1(x) + f_2(x)] = \lim_{x \rightarrow a} f_1(x) + \lim_{x \rightarrow a} f_2(x)$ . Vredi i

za više sabiraka u konačnom broju.

3.  $\lim_{x \rightarrow a} [f_1(x) \times f_2(x)] = \lim_{x \rightarrow a} f_1(x) \times \lim_{x \rightarrow a} f_2(x)$ . Ista primedba o proizvodu više množilaca.

4.  $\lim_{x \rightarrow a} [f_1(x) : f_2(x)] = \lim_{x \rightarrow a} f_1(x) : \lim_{x \rightarrow a} f_2(x)$ , ako je  $\lim_{x \rightarrow a} f_2(x) \neq 0$ .

5. Ako je  $f_1(x) < f(x) < f_2(x)$  i  $\lim_{x \rightarrow a} f_1(x) = \lim_{x \rightarrow a} f_2(x) = A$ , onda je  $\lim_{x \rightarrow a} f(x) = A$ .

Definicije graničnih vrednosti, u koje već ulazi vrednost granice, ne mogu služiti za utvrđivanje egzistencije granične vrednosti. Kao teorema egzistencije može služiti ova *Bolcano — Košijeva teorema*:

*Da promenljiva  $x_n$  ima konačnu granicu, neophodno je i dovoljno da za svaku vrednost  $\varepsilon > 0$  postoji takav broj  $N$ , da ostaje na snazi nejednakost*

$$|x_n - x_{n'}| < \varepsilon,$$

ako su  $n > N$  i  $n' > N$ . Ova teorema se zove i *Bolcano — Košijev princip konvergentnosti*. Ova teorema, kao i teoreme egzistencije u drugim oblastima matematike, ne daje postupak za konkretno određivanje same granične vrednosti. Takvo određivanje u svakom specijalnom slučaju zahteva naročito rasuđivanje.

Važni primeri.

1.  $\lim_{n \rightarrow \infty} a^n = \begin{cases} \infty & \text{za } a > 1, \\ 1 & \text{za } a = 1, \\ 0 & \text{za } -1 < a < 1, \end{cases}$  ne konvergira za  $a < -1$ .

2.  $\lim_{x \rightarrow 0} a^x = 1$  ( $a > 0$ ), 3.  $\lim_{n \rightarrow \infty} \frac{a^n}{n!} = 0$ , 4.  $\lim_{n \rightarrow \infty} \sqrt[n]{n} = 1$ ,

5.  $\lim_{n \rightarrow \infty} \frac{\log n}{n} = 0$ , 6.  $\lim_{x \rightarrow a} \frac{x^n - a^n}{x - a} = na^{n-1}$ ,

7.  $\lim_{x \rightarrow 0} \frac{e^x - 1}{x} = 1$ , 8.  $\lim_{x \rightarrow 0} \frac{a^x - 1}{x} = \ln a$  ( $a > 0$ ),

9.  $\lim_{x \rightarrow \infty} \left(1 + \frac{1}{x}\right)^x = e$ , 10.  $\lim_{x \rightarrow \infty} \left(1 + \frac{z}{x}\right)^x = e^z$ ,

11.  $\lim_{n \rightarrow \infty} \left(1 + \frac{1}{2} + \frac{1}{3} + \dots + \frac{1}{n} - \ln n\right) = C \approx 0,57722 \dots$

(Ajlerova konstanta).

12.  $\lim_{n \rightarrow \infty} \left[ \frac{2 \cdot 4 \cdot 6 \cdot \dots \cdot (2n)}{1 \cdot 3 \cdot 5 \cdot \dots \cdot (2n-1)} \right]^2 \cdot \frac{1}{2n} = \frac{\pi}{2}$  (Valisov proizvod).

13.  $\lim_{x \rightarrow 0} \frac{\sin x}{x} = 1,$       14.  $\lim_{x \rightarrow 0} \frac{\operatorname{tg} x}{x} = 1,$
15.  $\lim_{x \rightarrow \infty} \frac{x^k}{e^{\varepsilon x}} = 0$  ( $\varepsilon > 0$ ),      16.  $\lim_{x \rightarrow \infty} \frac{\ln^k x}{x^\varepsilon} = 0$  ( $\varepsilon > 0$ ).
17.  $\lim_{x \rightarrow 0} \frac{\ln(1+x)}{x} = 1.$       18.  $\lim_{x \rightarrow \infty} \sqrt[p]{p} = 1$  ( $p > 0$ ).
19.  $\lim_{n \rightarrow \infty} \left( \frac{\sqrt[n]{n!}}{n} \right) = \frac{1}{e}.$       20.  $\lim_{n \rightarrow \infty} \frac{n!}{(n-p)! n^p} = 1$  ( $p > 0$ ,  
ceo broj).
21.  $\lim_{x \rightarrow 0} \frac{(1+x)^k - 1}{x} = k;$       22.  $\lim_{n \rightarrow \infty} n^k x^n = 0$  ( $|x| < 1$ ).
23.  $\lim_{n \rightarrow \infty} \frac{a^n}{1+a^n} = \begin{cases} 0, & \text{ako } 0 < a < 1, \\ 0,5 & \text{ako } a = 1, \\ 1, & \text{ako } a > 1. \end{cases}$
24.  $\lim_{n \rightarrow \infty} \left( \frac{\sqrt[n]{a} + \sqrt[n]{b}}{2} \right)^n = \sqrt{ab}$  ( $a > 0, b > 0$ ).
25.  $\lim_{x \rightarrow 1} \frac{(x^n - 1)(x^{n-1} - 1) \dots (x^{n-k+1} - 1)}{(x-1)(x^2-1) \dots (x^k-1)} =$   

$$= \frac{n(n-1) \dots (n-k+1)}{1 \cdot 2 \dots k} = \binom{n}{k}.$$
26.  $\lim_{n \rightarrow \infty} \frac{1^k + 2^k + \dots + n^k}{n^{k+1}} = \frac{1}{k+1}$  ( $k$  — ceo pozit. br.).
27.  $\lim_{n \rightarrow \infty} \left[ \frac{1^k + 2^k + \dots + n^k}{n^k} - \frac{n}{k+1} \right] = \frac{1}{2}$  ( $k$  — ceo pozitivian broj).
28.  $\lim_{n \rightarrow \infty} \frac{1-2+3-\dots-2n}{\sqrt{n^2+1}} = -1.$
29.  $\lim_{n \rightarrow \infty} \left( \frac{1+2+\dots+n}{n+2} - \frac{n}{2} \right) = -\frac{1}{2}.$

30.  $\lim_{n \rightarrow \infty} \frac{1^2 + 3^2 + 5^2 + \dots + (2n-1)^2}{n^3} = \frac{4}{3}.$
31.  $\lim_{n \rightarrow \infty} \frac{1 \cdot 2 + 2 \cdot 3 + 3 \cdot 4 + \dots + n(n+1)}{n^3} = \frac{1}{3}.$
32.  $\lim_{n \rightarrow \infty} \frac{1}{n} \left[ \left( a + \frac{1}{n} \right)^2 + \left( a + \frac{2}{n} \right)^2 + \dots + \left( a + \frac{n-1}{n} \right)^2 \right] = a^2 + a + \frac{1}{3}.$
33.  $\lim_{n \rightarrow \infty} \frac{n!}{n^n \cdot e^{-n} \cdot \sqrt{n}} = \sqrt{2\pi}$  (Stirlingova formula).
- Ako je  $f(x)$  konačna funkcija za svako konačno  $x$ , onda
34.  $\lim_{x \rightarrow \infty} [f(x+1) - f(x)] = \lim_{x \rightarrow \infty} \left[ \frac{f(x)}{x} \right].$
35.  $\lim_{x \rightarrow \infty} \left[ \frac{f(x+1)}{f(x)} \right] = \lim_{x \rightarrow \infty} [f(x)]^{\frac{1}{x}}.$

### 3.2. Nепrekidnost funkcije

Pretpostavimo da je ograničena funkcija  $f(x)$  određena u zatvorenom području  $[a, b]$  i broj  $c$  se nalazi između  $a$  i  $b$ , tj.  $a < c < b$ .

*Definicija neprekidnosti funkcije u tački  $c$ .* Funkcija  $f(x)$  je neprekidna u tački  $c$ , ako ona ima granične vrednosti sleva i zdesna od  $c$  i te granične vrednosti jednake su vrednosti funkcije za  $c$ , tj.

$$\lim_{x \rightarrow c-0} f(x) = f(c) = \lim_{x \rightarrow c+0} f(x).$$

Ako je funkcija  $y=f(x)$  neprekidna za  $x=c$  i priraštaj argumenta  $\Delta x = x-c$  uzimamo kao beskrajno malu veličinu, onda je i priraštaj funkcije  $\Delta y = f(c+\Delta x) - f(c)$  beskrajno mala.

Za funkciju  $f(x)$ , koja u tački  $c$  ne zadovoljava uslove neprekidnosti, kaže se da u toj tački ima *prekid* ili *skok*.

Za krajeve zatvorenog područja, tačke  $a$  i  $b$ , može se govoriti samo o *desnoj* i *levoj neprekidnosti*.

**Definicija neprekidnosti funkcije na datom području.** Funkcija  $f(x)$ , ograničena i određena u svima tačkama određenog zatvorenog područja, *neprekidna je na tom području*, ako je neprekidna u svakoj njegovoj tački, a i na krajevima u smislu jednostrane neprekidnosti.

Nabrojimo neke važne neprekidne funkcije.

1. Polinom po  $x$  i količnik dva polinoma su neprekidne funkcije, sem za one vrednosti  $x$ -a (polovi količnika), za koje polinom u imeniocu ima vrednost nule.

2. Sve tzv. elementarne funkcije (stepen, eksponencijalne, logaritmi, trigonometrijske i inverzne trigonometrijske, hiperboličke) su neprekidne funkcije za sve vrednosti  $x$ -a, sem za one konačne vrednosti  $x$ -a za koje funkcija teži beskonačnosti.

3. Zbir i proizvod konačnog broja neprekidnih funkcija takođe je neprekidna funkcija. Isto to se odnosi i na količnik dve funkcije, sem za one vrednosti  $x$ -a za koje imenilac ima vrednost nule.

Za funkcije koje su neprekidne u određenom intervalu  $[a, b]$  možemo navesti ove osobine:

1. U intervalu uvek postoji bar jedna tačka za koju funkcija uzima svoju najveću vrednost; i bar jedna tačka sa najmanjom vrednošću funkcije.

2. Ako su  $A$  i  $B$  vrednosti funkcije za  $a$  i  $b$ , tj.

$$A = \lim_{x \rightarrow a+0} f(x), \quad B = \lim_{x \rightarrow b-0} f(x),$$

i ako je  $S$  neki proizvoljan broj između  $A$  i  $B$ , onda postoji bar jedan broj  $s$ , između  $a$  i  $b$ , za koji  $f(s) = S$ . Zaključak: ako su  $A$  i  $B$  raznih znakova, postoji vrednost  $s$  za koju  $f(s) = 0$ , tj. postoji koren jednačine  $f(x) = 0$ .

3. Ako na datom intervalu razlika  $x'' - x'$  dve vrednosti argumenta teži nuli, onda i razlika  $f(x'') - f(x')$  dve odgovarajuće vrednosti funkcije takođe teži nuli.

U vezi sa tom osobinom definišimo pojam *ravnomerne neprekidnosti* date funkcije u datom intervalu  $[a, b]$ . Osobina neprekidne funkcije pod 3. može se izraziti uslovima:

$$f(x'') - f(x') < \varepsilon, \quad |x'' - x'| < \delta,$$

gde su:  $\varepsilon$  dati broj (recimo, poželjna tačnost tablice vrednosti funkcije  $f(x)$ ), a  $\delta$  traženi broj, koji zavisi od  $\varepsilon$  i položaja tačaka  $x'$  i  $x''$  (u tablici — gustina argumenta  $x$ ). Ako za neprekidnu funkciju  $f(x)$ , veličina  $\delta$  zavisi samo od  $\varepsilon$ , funkcija  $f(x)$  je *ravnomerno neprekidna* u datoj oblasti. Za zatvorenu oblast  $[a, b]$  važi *Kantorova teorema*: ako je određena funkcija  $f(x)$  neprekidna u zatvorenoj oblasti  $[a, b]$ , ona je ravnomerno neprekidna u toj oblasti.

### 3.3. Izvod i diferencijal funkcije

Uzmimo funkciju (I)  $y = f(x)$  i njen grafik (sl. 56) sa označenim veličinama:  $\Delta x$  je priraštaj nezavisno promenljive  $x$ ,  $\Delta y = f(x + \Delta x) - f(x)$  — priraštaj funkcije,  $\alpha_1$  — ugao sekante  $MM_1$  sa osom  $x$ ,  $\alpha$  — ugao između tangente i ose  $x$ .

**Definicija izvoda** — Izvod ili izvodna funkcija date funkcije je granična vrednost, ako ona postoji, odnosa priraštaja funkcije prema priraštaju nezavisno promenljive kad priraštaj nezavisno promenljive teži nuli.

Primer određivanja.

$$y = f(x) = x^2.$$

$$y' = \lim_{h \rightarrow 0} \frac{f(x+h) - f(x)}{h} =$$

$$= \lim_{h \rightarrow 0} \frac{(x+h)^2 - x^2}{h} =$$

$$= \lim_{h \rightarrow 0} \frac{2xh + h^2}{h} = \lim_{h \rightarrow 0} (2x + h) = 2x, \text{ tj. } (x^2)' = 2x.$$

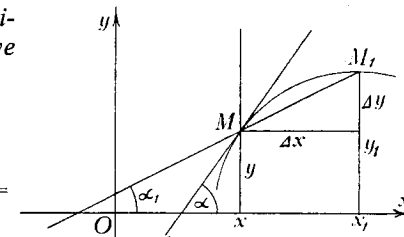

Sl. 56 — Sekanta i tangenta krive

Opšti obrazac.

$$(II) \quad y' = \lim_{\Delta x \rightarrow 0} \frac{\Delta y}{\Delta x} = \lim_{x_1 \rightarrow x} \frac{y_1 - y}{x_1 - x} = \lim_{\Delta x \rightarrow 0} \frac{f(x + \Delta x) - f(x)}{\Delta x} =$$

$$= \lim_{h \rightarrow 0} \frac{f(x+h) - f(x)}{h} = f'(x) = \operatorname{tg} \alpha,$$

pri čemu je vrednošću  $\operatorname{tg} \alpha$  naznačeno geometrijsko tumačenje izvoda, kao tangensa ugla tangente sa  $x$ -osom.

*Izvod konstante, zbira i razlike.*

(III)  $(c)' = 0$ . Rečima: *izvod konstante je nula.*

(IV)  $(u \pm v)' = u' \pm v'$ . Rečima: *izvod zbira ili razlike jednak je zbiru ili razlici izvoda.*

*Složena funkcija i njen izvod.*

(V<sub>1</sub>)  $y = f(u)$ ,  $u = \varphi(x)$  ili  $y = f(u)$ ,  $u = \varphi(v)$ ,  $v = \psi(x)$ .

Definicija. Funkcija za čije izračunavanje treba izvršiti niz uzastopnih operacija zove se *složena funkcija*.

(V<sub>2</sub>)  $y' = y_u' \cdot u'$  ili  $y' = y_u' \cdot u_v' \cdot v'$ . Rečima: *izvod složene funkcije jednak je izvodu složene funkcije po složenom argumentu puta izvod tog složenog argumenta po nezavisno promenljivoj. To je pravilo nadovezivanja.*

*Izvod inverzne funkcije.* Ako je  $y = f(x)$  data funkcija, ista funkcionalna veza izražena u obliku  $x = \varphi(y)$  daje inverznu funkciju. Između izvoda  $y'_x$  i  $x'_y$  postoji veza

$$(VI) \quad x'_y = \frac{1}{y'_x},$$

rečima: *izvod inverzne funkcije jednak je recipročnoj vrednosti izvoda date funkcije.*

*Izvod logaritamske i eksponencijalne funkcije.*

$$(VII_1) \quad (\log_a x)' = \frac{1}{x} \log_a e = \frac{1}{x} \cdot \frac{1}{\lg a} \cdot (VII) \quad (\lg x)' = \frac{1}{x}$$

$$(VII_2) \quad (\log_{10} x)' = \frac{1}{x} \log_{10} e = \frac{M}{x} = \frac{1}{x} \cdot \frac{1}{\lg_{10} e},$$

gde su upotrebljene oznake:  $\log_a$ —logaritam sa osnovom  $a$ ,  $\lg$ —logaritam sa osnovom  $e$  ili prirodni logaritam sa oznakom  $\ln$ ,  $\log_{10}$ —dekadni logaritam, i  $M$  dekadni modul prirodnih logaritama,  $M = \log_{10} e \approx 0,43429448$ ,  $1 : M =$

$$= \log_e 10 \approx 2,30258509.$$

$$(VIII) \quad (e^x)' = e^x, \quad (VIII_1) \quad (a^x)' = a^x \frac{1}{\log_a e} = a^x \lg a.$$

$$(VIII_2) \quad (10^x)' = 10^x \frac{1}{M} = 10^x \lg 10.$$

*Izvod proizvoda i količnika.*

(IX)  $(uv)' = u'v + uv'$ , rečima: *izvod proizvoda dvaju činioaca jednak je zbiru proizvoda izvoda svakog činioaca pomnoženog drugim činiocem.*

Ako uvedemo pojam *logaritamskog izvoda* kao količnika izvoda i same funkcije za proizvod više činilaca  $y = u_1 u_2 u_3 \dots u_n$  posle logaritmovanja i diferenciranja imamo:

$$(IX_1) \quad \frac{y'}{y} = \frac{u_1'}{u_1} + \frac{u_2'}{u_2} + \frac{u_3'}{u_3} + \dots + \frac{u_n'}{u_n}$$

i rečima: *logaritamski izvod proizvoda jednak je zbiru logaritamskih izvoda svih činilaca. I najzad:*

$$(IX_2) \quad (u_1 u_2 \dots u_n)' = u_1' u_2 \dots u_n + u_1 u_2' \dots u_n + \dots + u_1 u_2 \dots u_n'.$$

Rečima: *izvod proizvoda više činilaca jednak je zbiru proizvoda izvoda svakog činioaca pomnoženog proizvodom svih ostalih činilaca.*

Za količnik  $u/v$  imamo

$$(X) \quad \left(\frac{u}{v}\right)' = \frac{u'v - v'u}{v^2}.$$

Rečima: *Izvod količnika jednak je izvodu brojioca puta imenilac manje izvod imenioca puta brojilac, sve to podeljeno kvadratom imenioca.*

Za proizvod konstante i funkcije:

$$(XI) \quad (Cu)' = Cu'$$

*Izvod stepena.*

$$(XII) \quad (x^m)' = m x^{m-1},$$

rečima: *Izvod stepena jednak je proizvodu izložioaca i stepena sa izložiocem umanjenim za jedinicu.*



$$(XII_1) \left(\frac{1}{x}\right)' = -\frac{1}{x^2}. \quad (XII_2) \left(\sqrt[p]{x^q}\right)' = \left(x^{\frac{q}{p}}\right)' = \frac{q}{p} x^{\frac{q}{p}-1}.$$

$$(XII_3) \quad (\sqrt{x})' = \frac{1}{2\sqrt{x}}.$$

Izvodi trigonometrijskih funkcija.

$$(XIII) (\sin x)' = \cos x. \text{ Izvod sinusa jednak je kosinusu.}$$

$$(XIII_1) (\cos x)' = -\sin x. \text{ Izvod kosinusa jednak je minus sinus.}$$

$$(XIV) (\operatorname{tg} x)' = \frac{1}{\cos^2 x}, \quad (XIV_1) (\operatorname{cotg} x)' = -\frac{1}{\sin^2 x}.$$

$$(XIV_{2,3}) (\sec x)' = \sec x \cdot \operatorname{tg} x, \quad (\operatorname{cosec} x)' = -\operatorname{cosec} x \cdot \operatorname{cotg} x.$$

Izvodi inverznih trigonometrijskih funkcija.

$$(XV) (\arcsin x)' = 1: \sqrt{1-x^2},$$

$$(XV_1) (\arccos x)' = -1: \sqrt{1-x^2};$$

$$(XVI) (\operatorname{arctg} x)' = 1: (1+x^2),$$

$$(XVI_1) (\operatorname{arccotg} x)' = -1: (1+x^2).$$

Izvod stepena promenljive osnove i izlozioca.

Za određivanje izvoda funkcije  $y=u^v$ , gde su  $u$  i  $v$  funkcije  $x$ -a najjednostavnije je računati logaritamski izvod, tj. posle logaritmovanja po prirodnoj osnovi  $\lg y = v \lg u$  odrediti logaritamski izvod:  $\frac{y'}{y} = v' \lg u + v \frac{u'}{u}$ , odakle imamo

$$(XVII) \quad (u^v)' = u^v \left( v' \lg u + v \frac{u'}{u} \right).$$

Ovaj obrazac nije potrebno pamtit, već se treba setiti, da funkciju treba logaritmovati.

Primer.  $y = x^x$ ;  $\lg y = x \lg x$ ;  $\frac{y'}{y} = \lg x + 1$ ;  $y' = (x^x)' = x^x (\lg x + 1)$ .

Pojam diferencijala. — Diferencijal, sa oznakom  $dx$ , nezavisno promenljive  $x$  je priraštaj ove promenljive, tj.  $dx = \Delta x$ .

Diferencijal, sa oznakom  $dy$ , funkcije  $y=f(x)$  je proizvod izvoda funkcije  $y'$  i diferencijala nezavisno promenljive, tj.

$$(XVIII) \quad dy = y' dx.$$

Iz geometrijskog tumačenja izvoda (sl. 57) sleduje da je diferencijal funkcije priraštaj ordinate tačke na tangenti.

Iz (XVIII) sleduje

$$(XVIII_1) \quad y' = \frac{dy}{dx},$$

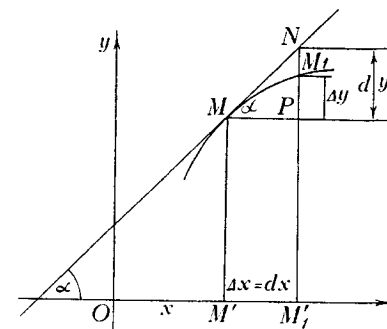

Sl. 57 — Diferencijali argumenta i funkcije

izvod je količnik diferencijala funkcije i diferencijala nezavisno promenljive.

Pošto je  $\Delta y = f(x + \Delta x) - f(x) = f'(x) \cdot \Delta x + \varepsilon = dy + \varepsilon$ , gde  $\varepsilon$  beskrajno mala višega reda prema  $\Delta x$ ,  $dy$  je glavni deo beskrajno malog priraštaja funkcije.

Pošto je za određivanje diferencijala funkcije potrebno samo pomnožiti izvod diferencijalom nezavisno promenljive, operacije za određivanje izvoda i određivanje diferencijala funkcije, a ova poslednja se zove diferenciranje, ekvivalentne su. Često se reč „diferencirati“ upotrebljuje u smislu određivanja izvoda. Račun, čiju osnovu sačinjavaju operacije sa izvodima i diferencijalima, zove se diferencijalni račun.

Kaže se da je funkcija diferencijabilna u određenoj tački, ako ona ima diferencijal (odn. izvod) u toj tački. Funkcija, koja ima diferencijal u svim tačkama intervala  $[a, b]$ , diferencijabilna je na tom intervalu. Na krajevima ona može imati samo desni i levi izvod odnosno diferencijal. Diferencijabilna funkcija je neprekidna, ali nije svaka neprekidna funkcija diferencijabilna. Neprekidna funkcija koja nije diferencijabilna u određenoj tački može imati u toj tački levi i desni izvod, različite vrednosti. Takva tačka je prelomna tačka.

Izvodi i diferencijali višega reda. Od izvoda  $y' = f'(x) = \frac{dy}{dx} = \varphi(x) = \varphi$  date funkcije  $y = f(x)$  može se, pod opštim uslovima za diferenciranje, obrazovati nov izvod

$$\varphi' = \frac{d\varphi}{dx} = \psi(x) = \psi.$$

Tada se kaže da je za funkciju  $y = f(x)$  izvod  $y' = \varphi$  prvi izvod, ili izvod prvoga reda, a izvod  $\varphi' = \psi(x) = \psi$  — izvod drugoga reda funkcije  $y = f(x)$ . On se beleži sa  $y''$  (čitaj: ipsilon drugi ili sekundum). Za drugi diferencijal funkcije  $y$  imamo

$$d^2y = d(dy) = d(y' dx) = d(y') dx = y'' dx dx = y'' dx^2.$$

Odakle je  $y'' = \frac{d^2y}{dx^2}$ . Slično, imamo  $y''' = \frac{d^3y}{dx^3}$ , gde je  $d^3y$  diferencijal trećega reda funkcije  $y$ . Uopšte se može govoriti o  $n$ -tom izvodu, kao prvom izvodu od  $(n-1)$ -og izvoda, i o  $n$ -tom diferencijalu sa očevidnim oznakama

$$(XIX) \quad y^{(n)} = \frac{d^n y}{dx^n}.$$

Osnovni postupak za određivanje izvoda odnosno diferencijala funkcije višega reda sastoji se u uzastopnom diferenciranju. Taj postupak može, u nekim specijalnim slučajevima, biti znatno skraćen. Npr. za  $y = e^x$  neposredno imamo  $(e^x)^{(n)} = e^x$ ; za  $y = \sin x$  prema obrascu  $(\sin x)' = \sin\left(x + \frac{\pi}{2}\right)$

imamo  $(\sin x)^{(n)} = \sin\left(x + n \cdot \frac{\pi}{2}\right)$  i slično

$$(\cos x)^{(n)} = \cos\left(x + n \cdot \frac{\pi}{2}\right).$$

Za  $y = x^m$  imamo  $(x^m)^{(n)} = m(m-1)(m-2) \cdots [m-(n-1)] x^{m-n}$ . Ako je  $m$  ceo i pozitivan broj,  $m$ -ti izvod ima stalnu vrednost  $(x^m)^{(m)} = m!$ , a ostali izvodi su jednaki nuli. Ako broj  $m$  nije ceo i pozitivan, nijedan izvod nema konstantnu vrednost; tada je niz izvoda beskonačan.

*Diferenciranje funkcija određenih u parametarskom obliku.* Ako jednačine  $x = x(t)$ ,  $y = y(t)$  određuju  $y$  kao funkciju  $x$ -a, izvod  $y' = \frac{dy}{dx}$  ima vrednost  $\frac{dy}{dx} = (dy/dt) : (dx/dt) = \dot{y}/\dot{x}$ , gde gornja tačka označava izvod po parametru. Kratko:

$$y' = \frac{\dot{y}}{\dot{x}} = \frac{dy}{dx}, \quad y'' = \frac{\dot{x}\ddot{y} - \dot{y}\ddot{x}}{x^3} = \frac{dx \cdot d^2y - dy \cdot d^2x}{dx^3},$$

gde su  $dx, dy, d^2x, d^2y$  diferencijali funkcija  $x$  i  $y$  po parametru  $t$ .

*Tablica za diferenciranje*

(I)  $y = f(x)$

(II)  $y' = \lim_{\Delta x \rightarrow 0} \frac{\Delta y}{\Delta x} = \lim_{x_1 \rightarrow x} \frac{y_1 - y}{x_1 - x}$

$= \lim_{\Delta x \rightarrow 0} \frac{f(x + \Delta x) - f(x)}{\Delta x} = \lim_{h \rightarrow 0} \frac{f(x + h) - f(x)}{h} = f'(x) = \operatorname{tg} \alpha.$

(III)  $(c)' = 0.$  (IV)  $(u \pm v)' = u' \pm v'$

(V)  $y = f(u), u = \varphi(x); y' = y'_u \cdot u'.$  (VI)  $x'_y = 1 : y'_x$

(VII)  $(\lg x)' = 1 : x,$  (VII<sub>1</sub>)  $(\log_a x)' = 1 : (x \lg a) = \frac{1}{x} \log_a e;$

(VII<sub>2</sub>)  $(\log_{10} x)' = \frac{1}{x} \cdot \log_{10} e = \frac{M}{x} = \frac{1}{x} \cdot \frac{1}{\lg 10}.$

(VIII)  $(e^x)' = e^x,$  (VIII<sub>1</sub>)  $(a^x)' = a^x \frac{1}{\log_a e} = a^x \lg a,$

(VIII<sub>2</sub>)  $(10^x)' = 10^x \frac{1}{M} = 10^x \lg 10.$

(IX)  $(uv)' = u'v + uv',$  (IX<sub>1</sub>)  $(u_1 u_2 \dots u_n)' = u'_1 u_2 \dots u_n + u_1 u'_2 \dots u_n + \dots + u_1 u_2 \dots u'_n,$

$$(IX_2) \frac{(u_1 u_2 \dots u_n)'}{u_1 u_2 \dots u_n} = \frac{u_1'}{u_1} + \frac{u_2'}{u_2} + \dots + \frac{u_n'}{u_n},$$

$$(X) \left(\frac{u}{v}\right)' = \frac{u'v - v'u}{v^2}, \quad (XI) (Cu)' = Cu',$$

$$(XII) (x^m)' = mx^{m-1}, \quad (XIII) (\sin x)' = \cos x = \sin\left(x + \frac{\pi}{2}\right),$$

$$(XIII_1) (\cos x)' = -\sin x = \cos\left(x + \frac{\pi}{2}\right),$$

$$(XIV) (\operatorname{tg} x)' = 1 : \cos^2 x = 1 + \operatorname{tg}^2 x, \quad (XIV_1) (\operatorname{cotg} x)' =$$

$$= -1 : \sin^2 x = -(1 + \operatorname{cotg}^2 x). \quad (XV) (\operatorname{arc} \sin x)' = 1 : \sqrt{1-x^2},$$

$$(XV_1) (\operatorname{arc} \cos x)' = -1 : \sqrt{1-x^2},$$

$$(XVI) (\operatorname{arc} \operatorname{tg} x)' = 1 : (1+x^2), \quad (XVI_1) (\operatorname{arc} \operatorname{cotg} x)' =$$

$$= -1 : (1+x^2).$$

$$(XVII) y = u^v \text{ logaritmovati. } (XVIII) dy = y' dx, \quad y' = \frac{dy}{dx}.$$

$$(XIX) y^{(n)} = \frac{d^n y}{dx^n}. \quad (XX) x = x(t), \quad y = y(t).$$

$$\frac{dy}{dx} = (dy/dt) : (dx/dt) = \dot{y} / \dot{x}.$$

*Neki dopunski rezultati diferenciranja*

$$(1) \left(\frac{u}{c}\right)' = \frac{u'}{c}, \quad (2) \left(\frac{c}{v}\right)' = -\frac{cv'}{v^2}, \quad (3) \left(\frac{1}{x}\right)' = -\frac{1}{x^2}.$$

$$(4) \left(\sqrt[n]{x}\right)' = \frac{1}{n \sqrt[n]{x^{n-1}}}. \quad (5) (\sec x)' = \frac{\sin x}{\cos^2 x} = \operatorname{tg} x \sec x,$$

$$(6) (\operatorname{cosec} x)' = -\frac{\cos x}{\sin^2 x} = -\operatorname{cotg} x \operatorname{cosec} x,$$

$$(7) \left[\operatorname{lg} \operatorname{tg} \left(\frac{\pi}{4} + \frac{x}{2}\right)\right]' = \frac{1}{\cos x} = \sec x,$$

$$(8) \left(\operatorname{lg} \operatorname{tg} \frac{x}{2}\right)' = \frac{1}{\sin x} = \operatorname{cosec} x, \quad (9) (\operatorname{lg} \sin x)' = \operatorname{cotg} x,$$

$$(10) (\operatorname{lg} \cos x)' = -\operatorname{tg} x, \quad (11) \left(\operatorname{arc} \sin \frac{x}{a}\right)' = \frac{1}{\sqrt{a^2-x^2}},$$

$$(12) \left(\operatorname{arc} \operatorname{tg} \frac{x}{a}\right)' = \frac{a}{a^2+x^2}, \quad (13) (\operatorname{arc} \operatorname{secc} x)' = \frac{1}{x \sqrt{x^2-1}},$$

$$(14) (\operatorname{arc} \operatorname{cosec} x)' = -\frac{1}{x \sqrt{x^2-1}}.$$

$$(15) [\operatorname{lg} (x + \sqrt{x^2 \pm a^2})]' = \frac{1}{\sqrt{x^2 \pm a^2}},$$

$$(16) \left[\frac{1}{2a} \operatorname{lg} \frac{x-a}{x+a}\right]' = \frac{1}{x^2-a^2}, \quad (17) \left[\frac{1}{2a} \operatorname{lg} \frac{a+x}{a-x}\right]' = \frac{1}{a^2-x^2}.$$

$$(18) (\sinh x)' = \cosh x, \quad (19) (\cosh x)' = \sinh x,$$

$$(20) (\operatorname{tgh} x)' = \frac{1}{\cosh^2 x}, \quad (21) (\operatorname{cotgh} x)' = -\frac{1}{\sinh^2 x},$$

$$(22) (\operatorname{Ar} \sinh x)' = \frac{1}{\sqrt{x^2+1}},$$

$$(23) (\operatorname{Ar} \cosh x)' = \frac{1}{\sqrt{x^2-1}},$$

$$(24) \left(\operatorname{Ar} \sinh \frac{x}{a}\right)' = \frac{1}{\sqrt{x^2+a^2}},$$

$$(25) \left(\operatorname{Ar} \cosh \frac{x}{a}\right)' = \frac{1}{\sqrt{x^2-a^2}},$$

$$(26) (\operatorname{Ar} \operatorname{tgh} x)' = \frac{1}{1-x^2}, \quad (-1 < x < +1).$$

$$(27) (\operatorname{Ar} \operatorname{cotgh} x)' = \frac{1}{1-x^2}, \quad \left(-1 < \frac{1}{x} < +1\right).$$

$$(28) (e^{ax})^{(n)} = a^n \cdot e^{ax}, \quad (28_1) (a^{kx})^{(n)} = (k \lg a)^n a^{kx}.$$

$$(29) (\lg x)^{(n)} = (-1)^{n-1} \frac{(n-1)!}{x^n},$$

$$(29_1) (\log_a x)^n = (-1)^{n-1} \frac{(n-1)!}{x^n (\lg a)^n}.$$

$$(30) (\sin x)^n = \sin \left( x + n \frac{\pi}{2} \right),$$

$$(31) (\cos x)^{(n)} = \cos \left( x + n \frac{\pi}{2} \right),$$

$$(32) (\sin kx)^{(n)} = k^n \sin \left( kx + n \frac{\pi}{2} \right),$$

$$(33) (\cos kx)^n = k^n \cos \left( kx + n \frac{\pi}{2} \right),$$

$$(34) (x^m)^{(n)} = m(m-1) \cdots (m-n+1) x^{m-n}.$$

$$(35) \left( \frac{1}{x^m} \right)^{(n)} = (-1)^n m(m+1)(m+2) \cdots \\ \cdots (m+n-1) \frac{1}{x^{m+n}}.$$

$$(36) \left( \sqrt[m]{x} \right)^{(n)} = (-1)^{n-1} \frac{1}{m^n} (m-1)(2m-1) \cdots$$

$$[(n-1)m-1] \frac{1}{\sqrt[m]{x^{m(n-1)}}}.$$

$$(37) (uv)^{(n)} = u^{(n)} \cdot v + nu^{(n-1)} v' + \frac{n(n-1)}{2} u^{(n-2)} v'' + \cdots$$

+ uv^{(n)} (Lajbnicov obrazac).

$$(38) (u^v)' = u^v \left( v' \lg u + v \frac{u'}{u} \right).$$

$$(39) d(u+v-w) = du + dv - dw, \quad (39_1) d(uv) = v du + u dv,$$

$$(39_2) d\left(\frac{u}{v}\right) = \frac{v du - u dv}{v^2}.$$

### 3.31. Funkcije više promenljivih

U svakoj funkciji od dve ili više promenljivih svim nezavisno promenljivim, *sem jedne*, možemo dati stalne vrednosti. Pod takvim uslovom funkcija više promenljivih postaje funkcijom samo jedne nezavisno promenljive i prema tome možemo postaviti definiciju: izvod funkcije više promenljivih po jednoj promenljivoj, kad pretpostavljamo da su sve ostale promenljive konstantne, zove se *delimični* ili *parcijalni izvod* po toj promenljivoj. Za funkciju  $z = f(x, y)$  imamo dva delimična izvoda sa oznakama:

$$z'_x = \frac{\partial f}{\partial x} = \frac{\partial}{\partial x} f(x, y) = f'_{x}(x, y) = \frac{\partial z}{\partial x} = D_x f(x, y),$$

$$z'_y = \frac{\partial f}{\partial y} = \frac{\partial}{\partial y} f(x, y) = f'_{y}(x, y) = \frac{\partial z}{\partial y} = D_y f(x, y).$$

Proizvodi  $\frac{\partial z}{\partial x} dx$  i  $\frac{\partial z}{\partial y} dy$  su *delimični* ili *parcijalni diferencijali*.

Zbir svih delimičnih diferencijala je *totalni diferencijal*. Oznaka:

$$dz = \frac{\partial f}{\partial x} dx + \frac{\partial f}{\partial y} dy.$$

Za funkciju  $u = f(x, y, z)$  imamo:

$$\frac{\partial u}{\partial x}, \frac{\partial u}{\partial y}, \frac{\partial u}{\partial z} \text{ i } du = \frac{\partial u}{\partial x} dx + \frac{\partial u}{\partial y} dy + \frac{\partial u}{\partial z} dz.$$

U slučaju funkcije  $n$  promenljivih  $\Phi(x_1, x_2, \dots, x_n)$  imamo  $n$  delimičnih izvoda i diferencijala i totalni diferencijal

$$d\Phi = \frac{\partial \Phi}{\partial x_1} dx_1 + \frac{\partial \Phi}{\partial x_2} dx_2 + \cdots + \frac{\partial \Phi}{\partial x_n} dx_n = \sum_{i=1}^n \frac{\partial \Phi}{\partial x_i} dx_i.$$

Delimični izvodi prvoga reda, recimo, funkcije

$$z = f(x, y), \text{ tj. } \frac{\partial z}{\partial x} \text{ i } \frac{\partial z}{\partial y},$$

u opštem slučaju, sa svoje strane, su funkcije  $x$  i  $y$  i prema tome imamo četiri druga delimična izvoda:

$$\frac{\partial^2 z}{\partial x^2}, \frac{\partial^2 z}{\partial x \partial y}, \frac{\partial^2 z}{\partial y \partial x}, \frac{\partial^2 z}{\partial y^2}. \text{ Izvodi } \frac{\partial^2 z}{\partial x \partial y} \text{ i } \frac{\partial^2 z}{\partial y \partial x}$$

se razlikuju samo po redu diferenciranja. Ako se zaustavimo samo na funkcijama kod kojih rezultat diferenciranja ne zavisi od reda diferenciranja, drugih delimičnih izvoda biće samo tri:

$$\frac{\partial^2 z}{\partial x^2}, \frac{\partial^2 z}{\partial x \partial y}, \frac{\partial^2 z}{\partial y^2}. \text{ Zbir svih delimičnih diferencijala,}$$

od kojih su dva jednaka, daje ovaj drugi totalni diferencijal

$$\text{funkcije } z: \quad d^2 z = \frac{\partial^2 z}{\partial x^2} dx^2 + 2 \frac{\partial^2 z}{\partial x \partial y} dx dy + \frac{\partial^2 z}{\partial y^2} dy^2.$$

Navedimo za funkciju  $z = f(x, y)$  gornje obrasce sa tzv. *Monževim oznakama*:

$$p = \frac{\partial z}{\partial x}, \quad q = \frac{\partial z}{\partial y}, \quad dz = p dx + q dy; \quad r = \frac{\partial^2 z}{\partial x^2}, \quad s = \frac{\partial^2 z}{\partial x \partial y},$$

$$t = \frac{\partial^2 z}{\partial y^2}, \quad d^2 z = r dx^2 + 2s dx dy + t dy^2.$$

Funkcija  $z = f(x, y)$  je diferencijabilna u datoj tački  $M(a, b)$  ako je  $\Delta z = f(x + \Delta x, y + \Delta y) - f(x, y) = A \Delta x + B \Delta y + \epsilon \rho$ , gde su  $A$  i  $B$  konstante, naime

$$A = \left( \frac{\partial f}{\partial x} \right)_{\substack{x=a \\ y=b}}, \quad B = \left( \frac{\partial f}{\partial y} \right)_{\substack{x=a \\ y=b}}, \quad \rho = \sqrt{(\Delta x)^2 + (\Delta y)^2} \text{ i } \epsilon \rightarrow 0,$$

kad  $\rho \rightarrow 0$ . Prema tome i za funkciju više promenljivih možemo kazatida je tota lni diferencijal glavni deo priraštaja.

Iz navedenog je jasan i ovaj simbolički obrazac za diferencijal  $n$ -toga reda za funkciju, recimo, od tri nezavisno promenljive

$$d^n u = \left( \frac{\partial}{\partial x} dx + \frac{\partial}{\partial y} dy + \frac{\partial}{\partial z} dz \right)^n f.$$

*Diferenciranje složenih funkcija.* Ako je  $z = f(x, y)$ , a

$y = \varphi(x)$ , imamo iz obrasca  $dz = \frac{\partial f}{\partial x} dx + \frac{\partial f}{\partial y} dy$  ovaj obrazac:

$$\frac{dz}{dx} = \frac{\partial f}{\partial x} + \frac{\partial f}{\partial y} y' = \frac{\partial f}{\partial x} + \frac{\partial f}{\partial y} \varphi'(x).$$

Kratko se kaže: prvi član  $\frac{\partial f}{\partial x}$  je rezultat diferenciranja po  $x$ ,

ukoliko  $x$  ulazi neposredno, a drugi član  $\frac{\partial f}{\partial y} y'$ , ukoliko  $x$

ulazi preko  $y$ -a.

$$\text{Ako je } \Phi = \Phi(x, y, z), \text{ imamo } \frac{d\Phi}{dx} = \frac{\partial \Phi}{\partial x} + \frac{\partial \Phi}{\partial y} y' + \frac{\partial \Phi}{\partial z} z',$$

gde su  $y'$  i  $z'$  izvodi  $y$  i  $z$  po  $x$ .

Na sličan način se određuju delimični izvodi, kad su  $x, y, z$  funkcije nezavisno promenljivih  $u$  i  $v$ . Posle diferenciranja po  $u$  i po  $v$  imamo

$$\frac{\partial \Phi}{\partial u} = \frac{\partial \Phi}{\partial x} \frac{\partial x}{\partial u} + \frac{\partial \Phi}{\partial y} \frac{\partial y}{\partial u} + \frac{\partial \Phi}{\partial z} \frac{\partial z}{\partial u},$$

$$\frac{\partial \Phi}{\partial v} = \frac{\partial \Phi}{\partial x} \frac{\partial x}{\partial v} + \frac{\partial \Phi}{\partial y} \frac{\partial y}{\partial v} + \frac{\partial \Phi}{\partial z} \frac{\partial z}{\partial v}.$$

Pri diferenciranju složenih funkcija diferenciranje se sastoji iz dve faze: iz diferenciranja po promenljivoj koja

ulazi neposredno (npr.  $\frac{\partial f}{\partial x}$ ) i iz složenog diferenciranja preko

složenog argumenta (npr.  $\frac{\partial f}{\partial u} \frac{\partial u}{\partial x}$ ).

Po istom pravilu se određuju i totalni diferencijali složenih funkcija više promenljivih. Ako je  $w=f(x, y, z; u, v)$ , gde su  $u=u(x, y, z)$ ,  $v=v(x, y, z)$ , tada je

$$dw = \left( \frac{\partial f}{\partial x} + \frac{\partial f}{\partial u} \frac{\partial u}{\partial x} + \frac{\partial f}{\partial v} \frac{\partial v}{\partial x} \right) dx + \left( \frac{\partial f}{\partial y} + \frac{\partial f}{\partial u} \frac{\partial u}{\partial y} + \frac{\partial f}{\partial v} \frac{\partial v}{\partial y} \right) dy + \left( \frac{\partial f}{\partial z} + \frac{\partial f}{\partial u} \frac{\partial u}{\partial z} + \frac{\partial f}{\partial v} \frac{\partial v}{\partial z} \right) dz = \left( \frac{\partial f}{\partial x} dx + \frac{\partial f}{\partial y} dy + \frac{\partial f}{\partial z} dz \right) + \frac{\partial f}{\partial u} du + \frac{\partial f}{\partial v} dv.$$

Diferenciranje implicitnih funkcija. Funkcija  $y(x)$  određena jednačinom  $F(x, y)=0$ . Iz (\*)  $\frac{\partial F}{\partial x} + \frac{\partial F}{\partial y} \frac{dy}{dx} = 0$  imamo

$$\frac{dy}{dx} = y' = -\frac{\partial F}{\partial x} : \frac{\partial F}{\partial y}. \text{ Za određivanje } y'' \text{ diferencirajmo (*) još jedanput } \frac{\partial^2 F}{\partial x^2} + 2 \frac{\partial^2 F}{\partial x \partial y} y' + \frac{\partial^2 F}{\partial y^2} y'^2 + \frac{\partial F}{\partial y} y'' = 0, \text{ odakle je } y'' = -\left( \frac{\partial^2 F}{\partial x^2} + 2 \frac{\partial^2 F}{\partial x \partial y} y' + \frac{\partial^2 F}{\partial y^2} y'^2 \right) : \frac{\partial F}{\partial y}, \text{ pri čemu u taj izraz možemo staviti određenu vrednost } y' \text{ iz (*).}$$

Ako je funkcija  $z=z(x, y)$  određena jednačinom

$$F(x, y, z) = 0,$$

iz jednačina

$$\frac{\partial F}{\partial x} + \frac{\partial F}{\partial z} \frac{\partial z}{\partial x} = 0, \quad \frac{\partial F}{\partial y} + \frac{\partial F}{\partial z} \frac{\partial z}{\partial y} = 0$$

određujemo dva izvoda:  $\frac{\partial z}{\partial x}$  i  $\frac{\partial z}{\partial y}$ . Drugi delimični izvodi se određuju ponovnim diferenciranjem prve jednačine prvo po  $x$ , a zatim po  $y$ , a druge jednačine prvo po  $x$  (radi proveravanja), a zatim po  $y$ . Za jednačinu sfere  $x^2 + y^2 + z^2 = R^2$  imamo:

$$1. \quad x + z \frac{\partial z}{\partial x} = 0, \quad y + z \frac{\partial z}{\partial y} = 0. \quad 2. \quad 1 + \left( \frac{\partial z}{\partial x} \right)^2 + z \frac{\partial^2 z}{\partial x^2} = 0,$$

$$\frac{\partial z}{\partial x} \frac{\partial z}{\partial y} + z \frac{\partial^2 z}{\partial x \partial y} = 0, \quad \frac{\partial z}{\partial x} \frac{\partial z}{\partial y} + z \frac{\partial^2 z}{\partial x \partial y} = 0, \quad 1 + \left( \frac{\partial z}{\partial y} \right)^2 + z \frac{\partial^2 z}{\partial y^2} = 0.$$

Konačno imamo ovaj rezultat sa Monževim oznakama:

$$p = -x/z, \quad q = -y/z; \quad r = -(R^2 - y^2) : z^3, \quad s = -xy : z^3, \\ t = -(R^2 - x^2) : z^3.$$

### 3.4. Osnovne teoreme diferencijalnog računa

**Rolova teorema.** Ako jednoznačna konačna neprekidna funkcija jedne promenljive ima na granicama određenog intervala vrednosti jednake nuli (ili bilo kakve druge, ali jednake vrednosti) i u unutrašnjosti tog intervala ima određeni izvod bilo konačan, bilo beskonačan u prevojnim tačkama, tada izvod te funkcije bar jedanput u tom intervalu ima vrednost nula (sl. 58).

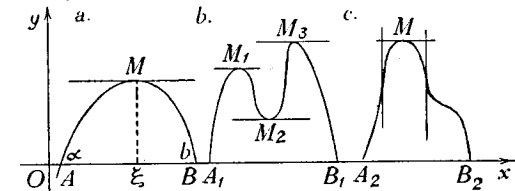

Sl. 58 — Rolova teorema

**Lagranževa teorema.** Iz Rolove teoreme sleduje: ako je kriva data jednačinom  $y=f(x)$  i  $f(a)=0$  (ili  $A$ ),  $f(b)=0$  (ili  $B$ ), onda postoji tačka čija je apscisa  $\xi$  (ksi) između  $a$  i  $b$ , tako da je  $f'(\xi)=0$ . Za slučaj kad sečica  $PQ$  (sl. 59) nije paralelna sa  $Ox$  osom, a između  $a$  i  $b$  postoji tačka  $M(\xi)$  sa tangentom paralelnom sečici  $PQ$  imamo Lagranževu teoremu, čiji sadržaj izražavamo analitički obrascem

$$\frac{f(b)-f(a)}{b-a} = f'(\xi) = \operatorname{tg} \alpha.$$

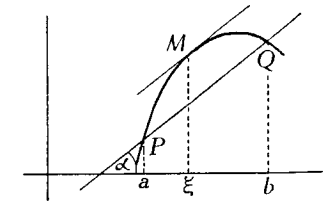

Sl. 59 — Lagranževa teorema

pri čemu funkcija  $f(x)$  treba da zadovoljava uslove analogne uslovima navedenim u Rolovoj teoremi. Iz prethodne jednačine sleduje obrazac

$$f(b) = f(a) + (b-a)f'(\xi),$$

koji se može napisati

$$(*) \quad f(x+h) = f(x) + hf'(x+\theta h),$$

gde je  $\theta$  (teta) broj, koji zadovoljava uslove  $0 < \theta < 1$  i prema tome je pravi razlomak. To je *Lagranžev obrazac*. Iz tačnog Lagranževog obrasca mogu napisati približne obrasce za neku vrednost  $\theta_1$ , koju biramo unapred, ne znajući pravu vrednost  $\theta$ . Tada je  $f(x+h) - f(x) \approx hf'(x+\theta_1 h)$ ; za  $\theta_1 = 0$  i  $\theta_1 = 1$  sa izvodima za krajnje vrednosti intervala imamo važne približne obrasce:  $f(x+h) - f(x) \approx hf'(x)$  i  $f(x+h) - f(x) \approx hf'(x+h)$ .

Lagranževa teorema izražena obrascem (\*) zove se i *teorema o srednjoj vrednosti funkcije*.

Navedimo još važan *Košijev obrazac*

$$\frac{f(b) - f(a)}{\varphi(b) - \varphi(a)} = \frac{f'(\xi)}{\varphi'(\xi)},$$

uopštenje Lagranževog obrasca. Sem uslova koji važe za funkciju u Lagranževoj teoremi.  $\varphi'(\xi) \neq 0$  je dopunski uslov. Druga forma Košijevog obrasca

$$\frac{f(x+h) - f(x)}{\varphi(x+h) - \varphi(x)} = \frac{f'(x+\theta h)}{\varphi'(x+\theta h)}, \text{ sa } 0 < \theta < 1.$$

Ako su  $f(x) = \varphi(x) = 0$ ,  $f'(x) = \varphi'(x) = 0, \dots, f^{(n-1)}(x) = \varphi^{(n-1)}(x) = 0$ , a  $\varphi^{(n)}(x) \neq 0$ , važi generalisani Košijev obrazac

$$\frac{f(x+h)}{\varphi(x+h)} = \frac{f^{(n)}(x+\theta h)}{\varphi^{(n)}(x+\theta h)}.$$

*Tejlorov obrazac*. Uzastopna primena teoreme o srednjoj vrednosti dovodi do ovog obrasca

$$f(x+h) - f(x) = hf'(x) + \frac{h^2}{2!} f''(x) + \frac{h^3}{3!} f'''(x) + \dots + \frac{h^{n-1}}{(n-1)!} f^{(n-1)}(x) + R_n,$$

gde su:  $h$ —priraštaj argumenta,  $i! = 1 \cdot 2 \cdot 3 \cdot \dots \cdot i$ , tj. faktori-jela,  $f^{(i)}(x)$ — $i$ -ti izvod funkcije  $f(x)$  i  $R_n$  tzv. *ostatak* sa vrednošću

$$R_n = \frac{1}{n!} h^n f^{(n)}(x+\theta h) \text{ sa } 0 < \theta < 1.$$

*Meklorenov obrazac*. Ako u Tejlorov obrazac stavimo  $x=0$ , a zatim  $h$  označimo sa  $x$ , dobićemo tzv. *Meklorenov obrazac*

$$f(x) = f(0) + x f'(0) + \frac{x^2}{2!} f''(0) + \frac{x^3}{3!} f'''(0) + \dots + \frac{x^{n-1}}{(n-1)!} f^{(n-1)}(0) + R_n, \text{ gde je}$$

$$R_n = \frac{x^n}{n!} f^{(n)}(\theta x), \text{ sa } 0 < \theta < 1.$$

Tejlorov i Meklorenov obrasci su *tačni obrasci*, ako stavimo odgovarajuću vrednost broja  $\theta$ . Pošto ne postoji opšti algoritam (pravilo izračunavanja) za određivanje takvog broja  $\theta$ , navedeni obrasci se upotrebljavaju u približnoj formi. Proučavanje njih u toj formi spada u Teoriju redova.

Diferencijalne forme prethodnih obrazaca

$$\Delta y = \Delta x \cdot f'(x) + \frac{1}{2!} (\Delta x)^2 f''(x) + \dots + R_n,$$

$$\Delta y = dy + \frac{1}{2!} d^2 y + \dots + R_n.$$

Izvedena teorija Tejlorovog i Meklorenovog obrazaca se proširuje i na slučaj funkcije više promenljivih. Za dve promenljive imamo:

$$f(x+h, y+k) = f(x, y) + h \frac{\partial f}{\partial x} + k \frac{\partial f}{\partial y} + \frac{1}{2!} \left( h^2 \frac{\partial^2 f}{\partial x^2} + 2hk \frac{\partial^2 f}{\partial x \partial y} + k^2 \frac{\partial^2 f}{\partial y^2} \right) + R_3.$$

### 3.5. Analitičke primene izvoda i diferencijala

Pomoću pojmova granične vrednosti, izvoda i diferencijala može se proučavati ponašanje funkcije jedne ili više promenljivih oko date tačke, u datoj okolini.

Definisani pojam neprekidnosti funkcije jedne promenljive u datoj tački odnosno na jednom području, sa dopunom pojma ravnomerne ili uniformne neprekidnosti, lako se proširuje i na slučaj funkcije više promenljivih. Osnovnu ulogu igra tzv.  $\varepsilon-\delta$  princip.

**Rašćenje i opadanje funkcije.** Ako neprekidna funkcija  $y=f(x)$  za određenu vrednost argumenta  $x$  raste, tj. za  $\Delta x > 0$  i  $\Delta y > 0$ , i za  $\Delta x < 0$  i  $\Delta y < 0$ , imamo  $y' = \lim_{\Delta x \rightarrow 0} \frac{\Delta y}{\Delta x} > 0$ . Prema tome,

ako funkcija raste, prvi izvod je pozitivan, ako opada, izvod je negativan. U prvom slučaju tangenta na krivu čini oštar ugao sa  $Ox$  osom, u drugom — tup (sl. 60). Za funkciju koja u datom intervalu

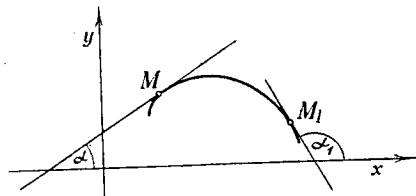

Sl. 60 — Rašćenje i opadanje funkcije

u užem smislu; to su uzlazne ili silazne funkcije.

[a, b] ili ne opada, već bilo raste bilo ostaje nepromenjena, ili ne raste, već bilo opada bilo ostaje nepromenjena, kaže se da je, u tom intervalu, *monotona u širem smislu*. Ako samo bilo raste bilo samo opada, funkcija je *monotona u užem smislu*; to su uzlazne ili silazne funkcije.

### 3.51. Ekstremum funkcije

Glavni deo teorije najvećih i najmanjih vrednosti funkcije se odnosi na onaj slučaj, kad je data funkcija neprekidna i diferencijabilna u određenoj oblasti. Kad je u tački M krive sa određenom tangentom, paralelnom  $Ox$  osi (sl. 61a, b), vrednost funkcije u toj tački u (M) veća (odnosno manja u

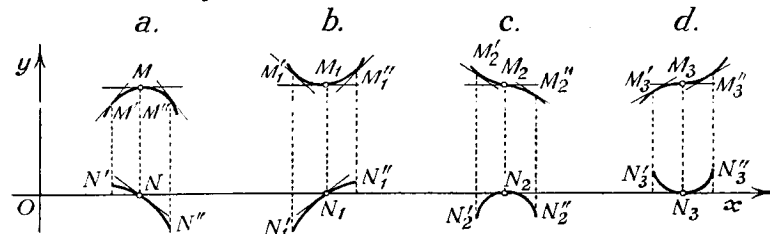

Sl. 61 — Maksimum, minimum i prevojna tačka

tački  $M_1$ ) od vrednosti te funkcije  $y(M')$  i  $y(M'')$  u tačkama levo i desno od tačke M, tj.  $y(M) > y(M')$  i  $y(M) > y(M'')$  [odnosno  $y(M_1) < y(M'_1)$  i  $y(M_1) < y(M''_1)$ ], onda se kaže da u tački M funkcija ima *maksimum* (*maximum* (maksimum, kratko, *max.*) odnosno *minimum* (*minimum* (minimum, kratko, *min.*)). Kao zajednički naziv za pojmove maksimuma i minimuma uvedena je reč *ekstremum* (*extremum*) funkcije.

Pojam, recimo, maksimuma, je uži od pojma najveće vrednosti, jer funkcija može u datoj tački krive imati najveću vrednost, npr. za slučajeve nacrtane na slici (sl. 62), kad funkcija ima najveću vrednost, ali nema određenog izvoda ili je taj izvod beskonačan. Takve najveće vrednosti nemaju naziv maksimuma odnosno minimuma.

Svaka tačka na krivoj u kojoj je tangenta paralelna sa  $Ox$  osom, tj.  $y' = 0$ , zove se *stacionarna tačka*, a vrednost funkcije za tu tačku — *stacionarna vrednost*.

Uslov stacionarnosti tačke  $y'(x) = 0$  je neophodan za ekstremum, ali nije dovoljan, jer postoji slučaj da je, npr. u tački  $M_2'$  (sl. 61 c, d) levo od stacionarne tačke  $M_2$   $y(M_2') > y(M_2)$ , a u tački  $M_2''$  desno od  $M_2$   $y(M_2'') < y(M_2)$ . Takva tačka se zove *prevojna tačka* ili *tačka infleksije*.

Ako je  $y'' \neq 0$ , neophodni i dovoljni uslovi za maksimum i minimum se izražavaju ovako:

$$y'(x) = 0, y''(x) < 0 \text{ za maksimum}$$

$$y'(x) = 0, y''(x) > 0 \text{ za minimum.}$$

Ako su  $y' = 0$  i  $y'' = 0$ , ne možemo na osnovu samo ovih izvoda ništa kazati o karakteru funkcije u okolini date tačke. U opštem slučaju pitanje se rešava ovom teoremom: *Da bi funkcija jedne nezavisno promenljive imala ekstremum za određenu vrednost argumenta, potrebno je i dovoljno da za tu vrednost uzastopni izvodi budu jednaki nuli i da izvod najnižeg reda koji nije jednak nuli bude parnoga reda; ako je ovaj pozitivan, biće to minimum, ako je negativan — maksimum.*

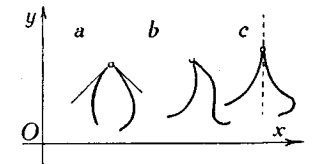

Sl. 62 — Tačke bez relativnog maksimuma



Opšti postupak za rešavanje zadataka o ekstremumu funkcije jedne nezavisno promenljive ima ove delove:

1. Iz uslova zadatka sastaviti funkciju  $y = f(x)$ , koja odgovara problemu, i odrediti interval  $[a, b]$ , u kojem se ona može menjati prema uslovima problema.

2. Odrediti izvod  $y' = f'(x)$ .

3. Naći korene jednačine  $y'(x) = 0$ . Oni određuju apscise stacionarnih tačaka. Označimo ih sa  $x_1, x_2, \dots, x_n$  i to one koje pripadaju intervalu  $[a, b]$ .

4. Proučiti promenu znaka izvoda  $y'(x)$  pri prolazu kroz svaku stacionarnu tačku  $M_i$  ( $i = 1, 2, \dots, n$ ). Ako je  $y'(x) > 0$  levo od tačke  $M_i$  i  $y'(x) < 0$  desno od  $M_i$ , tački  $M_i$  odgovara maksimum  $y(x_i)$ . U suprotnom slučaju imamo, recimo, za tačku  $M_k$ , pod uslovima  $f'(x) < 0$  levo i  $f'(x) > 0$  desno, minimum. Ako takvo određivanje znakova nije zgodno, može se odrediti drugi izvod  $y''(x)$ ; znak tog izvoda za odgovarajući koren određuje vrstu ekstremuma. Ako je drugi izvod jednak nuli, treba produžiti postupak prema navedenoj teoremi.

*Primedbe.* 1. Najveći od maksimuma (maximum maximum) i najmanji od minimuma (minimum minimum) određuju se neposrednim upoređivanjem.

2. Kako smo naveli, od pojma ekstremuma neprekidne diferencijabilne funkcije treba razlikovati opštiji pojam najveće i najmanje vrednosti funkcije u datoj tački, u kojoj funkcija može ili sasvim nemati jedinstvene tangente ili imati tangentu paralelnu sa  $Oy$  osom (sl. 62). I takve najmanje i najveće vrednosti ponekad se zovu ekstremumi, ali za razliku od prvih, koji se zovu *relativni ekstremumi*, ovi, bez tangente, imaju naziv *apsolutnih ekstremuma*. Radi kratkoće izražavanja zaustavimo se samo na uslovima za maksimum. Uslov za apsolutni maksimum traži upoređivanje samo funkcije  $f(x)$  i vrednosti  $f(x \pm \varepsilon)$ , bez dopunskog uslova  $y'(x) = 0$ . Ali i za apsolutni i za relativni maksimum način upoređivanja ima dve forme:  $f(x) > f(x \pm \varepsilon)$  za tzv. *pravi maksimum* i slabiji uslov  $f(x) \geq f(x \pm \varepsilon)$  za *nepravi maksimum*, gde je  $\varepsilon$  beskrajno mala veličina, pri čemu za apsolutni ekstremum možemo uzimati  $\varepsilon$  samo sa jednim znakom.

3. U slučaju kad  $f'(x) \rightarrow \infty$  za konačnu vrednost  $x$  imamo (sl. 62 c) apsolutni ekstremum (maksimum) u tzv. *kopljastoj tački*. Može se navesti više takvih singularnih tačaka za koje funkcija ima samo apsolutni ekstremum, jer ne zadovoljava uslove relativnog ekstremuma.

Funkciji  $z = f(x, y)$  odgovara površina. U tački  $M(a, b, c)$ , gde je  $c = f(a, b)$ , funkcija  $f(x, y)$  može imati ekstremum, ako su  $a$  i  $b$  koreni sistema jednačina

$$\frac{\partial f}{\partial x} = 0, \quad \frac{\partial f}{\partial y} = 0.$$

To su neophodni uslovi ekstremuma funkcije dve promenljive. Oni su ekvivalentni uslovu  $dz = \frac{\partial f}{\partial x} dx + \frac{\partial f}{\partial y} dy = 0$ , koji treba da važi za proizvoljne vrednosti diferencijala  $dx$  i  $dy$ .

Pod uslovom  $dz = 0$  dovoljni uslovi za ekstremum mogu se dobiti iz uslova da drugi diferencijal

$$d^2z = \frac{\partial^2 f}{\partial x^2} dx^2 + 2 \frac{\partial^2 f}{\partial x \partial y} dx dy + \frac{\partial^2 f}{\partial y^2} dy^2$$

zadržava stalan znak za proizvoljne vrednosti  $dx$  i  $dy$ . Ispitivanje tog znaka zavisi od vrednosti diskriminante

$$\Delta = \begin{vmatrix} \frac{\partial^2 f}{\partial x \partial y} & \frac{\partial^2 f}{\partial x^2} \\ \frac{\partial^2 f}{\partial y^2} & \frac{\partial^2 f}{\partial x \partial y} \end{vmatrix} = \left( \frac{\partial^2 f}{\partial x \partial y} \right)^2 - \frac{\partial^2 f}{\partial x^2} \frac{\partial^2 f}{\partial y^2}$$

i dovodi do ovog rezultata

$$\Delta < 0, \text{ postoji ekstremum i to za } \begin{cases} \frac{\partial^2 z}{\partial x^2} > 0 & \text{minimum;} \\ \frac{\partial^2 z}{\partial x^2} < 0 & \text{maximum;} \end{cases}$$

$\Delta > 0$ , nema ekstremuma;

$\Delta = 0$ , pitanje ostaje nerešeno.

Uslov  $\frac{\partial^2 z}{\partial x^2} = 0$  je isključen, jer je on protivrečan uslovu  $\Delta < 0$ .

U slučaju funkcije više promenljivih  $\Phi(x_1, x_2, \dots, x_n)$  prvi diferencijal treba da bude jednak nuli. Prema tome dolazimo do ovih  $n$  neophodnih uslova

$$\frac{\partial \Phi}{\partial x_1} = 0, \frac{\partial \Phi}{\partial x_2} = 0; \dots, \frac{\partial \Phi}{\partial x_n} = 0.$$

Određivanje prirode ekstremuma zavisi od vrednosti drugog diferencijala  $d^2\Phi$ . Nećemo ulaziti u proučavanje pojedinih mogućih slučajeva. U većini praktičnih slučajeva karakter ekstremuma je ili neposredno očigledan iz prirode samog zadatka ili zahteva elementarno proučavanje okoline tačke ekstremuma.

Za proučavanje ekstremuma funkcije više promenljivih u oblasti sa određenim granicama treba specijalno proučiti ponašanje funkcije na granici. Takvo proučavanje spada u problem tzv. uslovnog ekstremuma.

*Uslovni ekstremum.* Neka se traži određivanje ekstremuma funkcije više promenljivih, npr.  $z = f(x, y)$ , pod postavkom da promenljive  $x, y$  moraju zadovoljavati uslov  $\varphi(x, y) = 0$ . To je tzv. *uslovni ekstremum*. Teorija ovog problema dovodi do primene *metode neodređenih množilaca*, koja traži ovaj postupak.

Sastavimo novu funkciju  $Z$  od polazne funkcije  $z = f(x, y)$  i leve strane uslova  $\varphi(x, y)$  prethodno pomnožene *stalnim* neodređenim brojem, koji označimo sa  $\lambda$ . Novu funkciju  $Z = f(x, y) + \lambda\varphi(x, y)$  smatramo kao funkciju dveju, ali sad nezavisno promenljivih  $x$  i  $y$ . Na tu funkciju možemo primeniti postupak za određivanje ekstremuma funkcije više nezavisno promenljivih. Taj postupak daje dve jednačine

$$\frac{\partial Z}{\partial x} = \frac{\partial f}{\partial x} + \lambda \frac{\partial \varphi}{\partial x} = 0, \quad \frac{\partial Z}{\partial y} = \frac{\partial f}{\partial y} + \lambda \frac{\partial \varphi}{\partial y} = 0.$$

Taj sistem zajedno sa jednačinom  $\varphi(x, y) = 0$ , u opštem slučaju, daje mogućnost odrediti tri nepoznate veličine:  $x, y, \lambda$ .

Za slučaj funkcije  $u = f(x, y, z)$  sa dve uslovne jednačine  $\varphi(x, y, z) = 0, \psi(x, y, z) = 0$  uzima se nova funkcija

$$\Phi(x, y, z; \lambda, \mu) = f(x, y, z) + \lambda\varphi(x, y, z) + \mu\psi(x, y, z),$$

u kojoj su  $x, y, z$  nezavisno promenljive i  $\lambda, \mu$  konstante. Uslovi ekstremuma daju ovaj sistem od tri jednačine

$$\frac{\partial f}{\partial x} + \lambda \frac{\partial \varphi}{\partial x} + \mu \frac{\partial \psi}{\partial x} = 0, \quad \frac{\partial f}{\partial y} + \lambda \frac{\partial \varphi}{\partial y} + \mu \frac{\partial \psi}{\partial y} = 0, \quad \frac{\partial f}{\partial z} + \lambda \frac{\partial \varphi}{\partial z} + \mu \frac{\partial \psi}{\partial z} = 0.$$

Ove tri jednačine zajedno sa jednačinama  $\varphi(x, y, z) = 0, \psi(x, y, z) = 0$  služe za određivanje pet nepoznatih:  $x, y, z, \lambda, \mu$ .

Prema tome možemo naglasiti ovo *Ajlerovo pravilo*:

Ako se traži ekstremum date funkcije više promenljivih, vezanih jednom ili većim brojem jednačina, treba levu stranu svake veze pomnožiti neodređenim množiocem i dodati datoj funkciji. A zatim se određivanje ekstremuma funkcije vrši po pravilu ekstremuma za funkciju više nezavisno promenljivih.

### 3.52. Neodređeni izrazi

Ako treba izračunati vrednost količnika  $y = \frac{f(x)}{\varphi(x)}$  za  $x = a$ ,

kad je  $f(a) = 0$  i  $\varphi(a) = 0$ , onda se dobiva ili izraz  $\frac{0}{0}$ , kome

ne odgovara nikakav broj, ili jednakost  $y \times 0 = 0$ , koja ostaje tačna za svaku vrednost  $y$ , pa prema tome vrednost količnika za  $x = a$  neodređena, a sam količnik pod uslovima  $f(a) = 0, \varphi(a) = 0$  je *neodređen izraz*.

Međutim, kad počnemo proučavati izraz količnika u blizini

$x = a$ , tj. za  $x = a + h$ , može se dogoditi da  $\lim_{h \rightarrow 0} \frac{f(a+h)}{\varphi(a+h)}$  ima

potpuno određenu vrednost. Tako je npr.  $\left(\frac{x^2-4}{x-2}\right)_{x=2} = \frac{0}{0}$ ,

$$a \quad \lim_{h \rightarrow 0} \frac{(2+h)^2-4}{2+h-2} = \lim_{h \rightarrow 0} \frac{4h+h^2}{h} = \lim_{h \rightarrow 0} (4+h) = 4.$$

Primitimo da smo količnik skratili sa  $h \neq 0$  pre prelaza na graničnu vrednost, a to je potpuno zakonita matematička operacija.

U rezultatu primene Košijeve teoreme i prelaza na graničnu vrednost dobija se ovaj rezultat za dobijanje *prave vrednosti neodređenog izraza*

$$\left[ \frac{f(x)}{\varphi(x)} \right]_{x=a} = \frac{0}{0} = \left[ \frac{f'(x)}{\varphi'(x)} \right]_{x=a}$$

Ovim se izražava tzv. Lopitalovo (L' Hospital) pravilo, koje glasi:

Za određivanje prave vrednosti količnika  $f(x):\varphi(x)$  za  $x=a$  kada je  $f(a)=0$ ,  $\varphi(a)=0$ , treba diferencirati posebno brojilac i posebno imenilac, pa u dobiveni količnik staviti  $x=a$ . Ako ovaj količnik ima određenu vrednost, ona predstavlja i pravu vrednost polaznog količnika; ako ponovo dobijemo neodređeni izraz  $0:0$ , treba Lopitalov postupak ponoviti.

Primitimo da je ovo posebno diferenciranje brojioca i imenioca dozvoljeno samo u slučaju neodređenosti količnika. Zato je pre tog posebnog diferenciranja zgodno staviti izraz  $\frac{0}{0}$  kao simboličku oznaku opravdanja posebnog diferenciranja.

Primeri:

$$1. \left( \frac{x^2-4}{x-2} \right)_{x=2} = \frac{0}{0} = \left[ \frac{2x}{1} \right]_{x=2} = 4.$$

$$2. \left( \frac{\sin x}{x} \right)_{x=0} = \frac{0}{0} = \left( \frac{\cos x}{1} \right)_{x=0} = 1.$$

$$3. \left( \frac{e^{x^2}-1}{\cos x-1} \right)_{x=0} = \frac{0}{0} = \left( \frac{e^{x^2} \cdot 2x}{-\sin x} \right)_{x=0} = \frac{0}{0} = \left( \frac{e^{x^2} \cdot 4x^2 + e^{x^2} \cdot 2}{-\cos x} \right)_{x=0} = -2.$$

Na oblik  $\frac{0}{0}$  mogu se svesti i druge neodređenosti čiji se oblici simbolički označavaju ovako

$$\frac{\infty}{\infty}; 0 \times \infty; 0^0; \infty^0; 1^\infty; \infty - \infty.$$

$$\text{Slučaj } \frac{\infty}{\infty} \cdot \left[ \frac{f(x)}{\varphi(x)} \right]_{x=a} = \frac{\infty}{\infty} = \left[ \frac{f'(x)}{\varphi'(x)} \right]_{x=a}$$

$$\text{Primeri: } 1. \left[ \frac{1-2x-x^2}{5x^2+1} \right]_{x=\infty} = \frac{\infty}{\infty} = \left[ \frac{-2-2x}{10x} \right]_{x=\infty} = \frac{\infty}{\infty} = \frac{-2}{10} = -0,2.$$

$$2. \left( \frac{x+\lg x}{x \lg x} \right)_{x=\infty} = \frac{\infty}{\infty} = \left[ \frac{1+\frac{1}{x}}{\log x+1} \right]_{x=\infty} = \frac{1}{\infty} = 0.$$

$$\text{Slučaj } 0 \times \infty. [f(x) \cdot \varphi(x)]_{x=a} = 0 \times \infty = \left[ \frac{f(x)}{\varphi(x)} \right]_{x=a} = \frac{0}{0} = \left[ \frac{f'(x)}{\left( \frac{1}{\varphi(x)} \right)'} \right]_{x=a} \text{ ili}$$

$$[f(x) \cdot \varphi(x)]_{x=a} = 0 \times \infty = \left[ \frac{\varphi(x)}{f(x)} \right]_{x=a} = \frac{\infty}{\infty}.$$

Za slučajeve  $0^0$ ,  $\infty^0$ ,  $1^\infty$  treba izraz  $y=u^v$  prethodno logaritmovati po prirodnoj osnovi  $\lg y = \log(u^v) = v \lg u$ ; taj izraz se javlja kao neodređenost oblika  $0 \times \infty$ , pa se svodi ili na  $\frac{0}{0}$  ili na  $\frac{\infty}{\infty}$ . Ako izračunamo pravu vrednost, recimo  $A$ , tog proizvoda, iz  $\lg y = A$  dolazimo do vrednosti  $y = e^A$ .

Slučaj  $\infty - \infty$  u obliku  $\infty_1 - \infty_2 = \infty_1 \left( 1 - \frac{\infty_2}{\infty_1} \right)$ , sa pretpostavkom da  $\left( \frac{\infty_2}{\infty_1} \right) \rightarrow 1$ , svodi se na slučaj  $\infty_1 \times 0$ , a zatim na slučaj kad se može primeniti Lopitalovo pravilo.

$$\text{Primeri. } 1. \left[ \frac{1}{x} - \frac{1}{\sin x} \right]_{x=0} = \infty_1 - \infty_2 = \left[ \frac{\sin x - x}{x \sin x} \right]_{x=0} = \frac{0}{0} = \left[ \frac{\cos x - 1}{\sin x + x \cos x} \right]_{x=0} = \frac{0}{0}$$

$$= \left[ \frac{-\sin x}{\cos x + \cos x - x \sin x} \right]_{x=0} = \frac{0}{2} = 0.$$

$$2. y = [x^x]_{x=0}. \lg y = (x \lg x)_{x=0}; (x \lg x)_{x=0} = \left[ \frac{\lg x}{\frac{1}{x}} \right]_{x=0} =$$

$$= \frac{\infty}{\infty} = \left[ \frac{1}{x} \right]_{x=0} = [-x]_{x=0} = 0.$$

$$\lg y = 0, (x^x)_{x=0} = e^0 = 1.$$

### 3.53. Obične i singularne tačke

Uzmimo tačku  $M$  (sl. 63a, b, c) na krivoj čija je jednačina  $f(x, y) = 0$  i konstruišimo kružnu liniju beskonačno malog poluprečnika  $\rho$  sa centrom u tački  $M$ . Pomoću tog kružića može se oceniti karakter krive oko tačke  $M$ .

Ako kriva u tački  $M$  ima određenu tangentu i presečne tačke  $M'$  i  $M''$  krive sa nacrtanom kružnom linijom se nalaze na suprotnim stranama od tačke  $M$  i njihova rastojanja od tangente su beskonačno mala drugoga reda u odnosu na  $\rho$ , tačka  $M$  je *obična tačka* krive (sl. 63a, b, c); u specijalnom slučaju, kad se tačke  $M'$  i  $M''$  nalaze sa raznih strana od tangente obična tačka  $M$  (sl. 63c) se zove *prevojna tačka* krive.

Svaka tačka krive koja nema osobina obične tačke je *singularna tačka* krive. Navedimo nekoliko primera singularnih tačaka (sl. 63 d—l) sa njihovim nazivima.

Na slici 63 d—dvostruka tačka sa dve tangente, a može biti i višestruka; to je presek više grana krive.

Sl. 63 e — prelomna tačka, bez produženja krive sa druge strane od tačke  $M$ .

Sl. 63 f — krajnja tačka.

Sl. 63 g — izolovana tačka.

Sl. 63 h — povratna ili kopljasta tačka, povratna tačka prve vrste.

- Sl. 63 i — kljunasta tačka, povratna tačka druge vrste.  
 Sl. 63 j — tačka bifurkacije ili grananja.  
 Sl. 63 k — obična kriva se razdvaja posle tačke  $M$  u dve dodirne grane.  
 Sl. 63 l — asimptotska tačka krive.

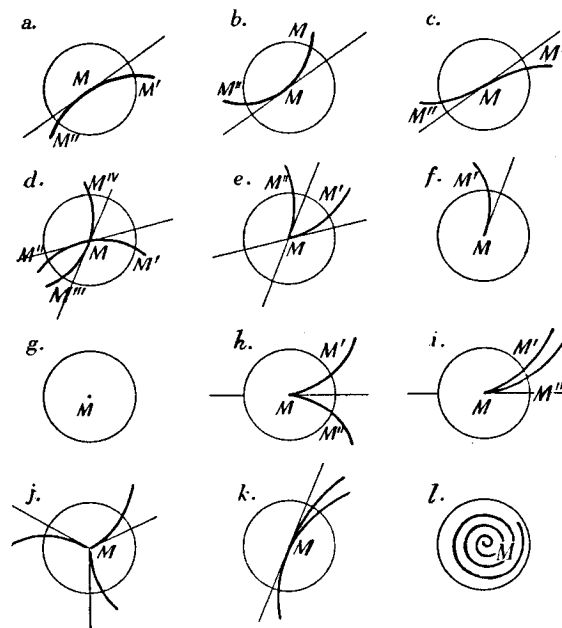

Sl. 63 — Obične i singularne tačke

O analitičkom određivanju singularnih tačaka govorićemo na drugom mestu.

### 3.54. Prevojne tačke. Konkavnost i konveksnost

U prethodnom paragrafu smo definisali pojam prevojne tačke za proizvoljni položaj tangente na krivu. Neposredno posmatranje (sl. 64) krive u blizini prevojne tačke pokazuje da ugaoni koeficijent tangente, tj.  $y'$ , u prevojnoj tački ima stacionarnu vrednost i prema tome je neophodan uslov pre-

vojne tačke je  $y''=0$ , i to bez obzira na vrednost  $y'$ . Ali, slično uslovu ekstremuma, dopunski, dovoljan uslov zahteva  $y''' \neq 0$ . U opštem slučaju imamo ove uslove za prevojnu tačku,

$$y'' = y''' = \dots = y^{(2k)} = 0; \quad y^{(2k+1)} \neq 0.$$

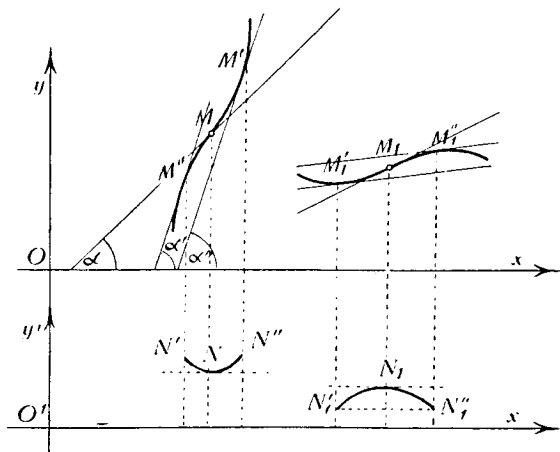

Sl. 64 — Prevojna tačka

Ako je tangenta paralelna  $Oy$  osi, uslovi prevojne tačke su:

$$\frac{d^2x}{dy^2} = 0, \quad \frac{d^3x}{dy^3} \neq 0.$$

Za krivu određenu jednačinom (1)  $F(x, y) = 0$  iz jednačina

$$\frac{\partial F}{\partial x} + \frac{\partial F}{\partial y} y' = 0, \quad \frac{\partial^2 F}{\partial x^2} + 2 \frac{\partial^2 F}{\partial x \partial y} y' + \frac{\partial^2 F}{\partial y^2} y'^2 + \frac{\partial F}{\partial y} y'' = 0$$

pri uslovu  $y''=0$  posle eliminisanja  $y'$  dolazimo do jednačine

$$\left(\frac{\partial F}{\partial y}\right)^2 \frac{\partial^2 F}{\partial x^2} - 2 \frac{\partial F}{\partial x} \frac{\partial F}{\partial y} \frac{\partial^2 F}{\partial x \partial y} + \left(\frac{\partial F}{\partial x}\right)^2 \frac{\partial^2 F}{\partial y^2} = 0,$$

koja zajedno sa jednačinom (1) određuje koordinate  $x, y$  prevojne tačke.

Ako je kriva određena u parametarskom obliku  $x=x(t)$ ,  $y=y(t)$ , vrednost parametra  $t$  za prevojnu tačku se određuje iz jednačine  $x'y' - y'x'' = 0$  pod uslovom  $x'y''' - y'x'' \neq 0$ .

**Konveksnost i konkavnost.** Kriva je udubljena (konkavna) u okolini date tačke  $M(a)$ , ako se posmatrač i dve tačke krive sa apscisama  $(a-\epsilon)$  i  $(a+\epsilon)$  nalaze sa iste strane od tangente; kriva je isupučena (konveksna), ako se posmatrač i dve tačke krive nalaze sa raznih strana od tangente.

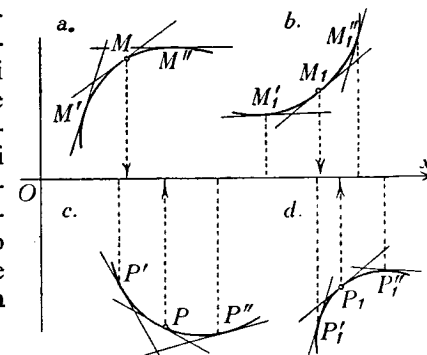

Ako beskrajno udaljeni posmatrač gleda na tačku  $M$  krive iz pozitivnog pravca  $Oy$  ose, kriva će biti konkavna, ako je  $y'' > 0$  i konveksna, kad je  $y'' < 0$ .

Ako je zgodnije ocenjivati krivu iz tačke na  $Ox$  osi, uslove konkavnosti i konveksnosti treba napisati ovako; kriva je konkavna, ako je  $yy'' < 0$ , i konveksna, ako je  $yy'' > 0$ . Na slici (sl. 65) dati su primeri.

Glava četvrta  
INTEGRALNI RAČUN

**4.1. Izvod i prvobitna funkcija. Pojam neodređenog integrala**

U obrascima diferencijalnog računa

$$\frac{dF(x)}{dx} = f(x), \text{ odnosno } dF(x) = f(x) dx$$

funkcija  $F(x)$  je data, a traži se funkcija  $f(x)$ , izvod date funkcije  $F(x)$ . Operacija određivanja izvoda, odnosno diferencijala, je *diferenciranje*.

Obrnuta operacija, određivanje *prvobitne funkcije*  $F(x)$ , čiji je izvod data funkcija  $f(x)$ , zove se *integracija*, a izvođenje te operacije — *integriranje*.

Pošto se prvobitnoj funkciji uvek može, za datu istu funkciju  $f(x)$  dodati proizvoljna konstanta  $C$ , jer je

$$\frac{d}{dx} [F(x) + C] = \frac{d}{dx} F(x) = f(x),$$

prvobitna funkcija se, u potpunosti, ne određuje izviđom  $f(x)$ .

Zbir funkcije i proizvoljne konstante, čiji je izvod data funkcija, zove se *neodređeni integral te funkcije*.

Oznaka neodređenog integrala

$$\int f(x) dx$$

sastoji se iz znaka *integrala* (razvučeno početno slovo  $S$  reči Summa), *podintegralne funkcije* ili *integrande*, to je dati izvod tražene funkcije, i *diferencijala*  $dx$  koji pokazuje promenljivu po kojoj se vrši integracija. Proizvod  $f(x) dx$  se zove *element*

*neodređenog integrala*. Funkcija  $F(x)$  se, sem naziva *prvobitne funkcije*, zove takođe *primitivna funkcija*. Zbir  $F(x) + C$  je *neodređeni integral*, prema tome imamo osnovni obrazac

$$(I) \quad \int f(x) dx = F(x) + C.$$

**4.2. Tablica osnovnih integrala**

- (I)  $\int f(x) dx = F(x) + C$ , u ostalim obrascima  $C$  je izostavljeno.
- (II)  $\int Af(x) dx = A \int f(x) dx$ ,  $A = \text{const}$ .
- (III)  $\int (u \pm v) dx = \int u dx \pm \int v dx$ .
- (IV)  $\int x^n dx = \frac{x^{n+1}}{n+1}$ ,  $n \neq -1$ , (IV<sup>bis</sup>)  $\int \frac{dx}{x} = \lg x$ .
- (V)  $\int e^x dx = e^x$ , (V<sup>bis</sup>)  $\int a^x dx = \frac{a^x}{\lg a}$ ,
- (VI)  $\int \sin x dx = -\cos x$ , (VI<sup>bis</sup>)  $\int \cos x dx = \sin x$ .
- (VII)  $\int \frac{dx}{\cos^2 x} = \text{tg } x$ , (VII<sup>bis</sup>)  $\int \frac{dx}{\sin^2 x} = -\text{cotg } x$ .
- (VIII)  $\int \frac{dx}{1+x^2} = \text{arc tg } x + C = -\text{arc cotg } x + C_1$ .
- (IX)  $\int \frac{dx}{1-x^2} = \lg \sqrt{\frac{1+x}{1-x}}$  ( $= \text{Ar tgh } x$ )  $= \frac{1}{2} \lg \frac{1+x}{1-x}$ .
- (X)  $\int \frac{dx}{\sqrt{1-x^2}} = \text{arc sin } x + C = -\text{arc cos } x + C_1$ .
- (XI)  $\int \frac{dx}{\sqrt{1+x^2}} = \lg (x + \sqrt{1+x^2})$  ( $= \text{Ar sh } x$ ).
- (XI<sup>bis</sup>)  $\int \frac{dx}{\sqrt{a^2+x^2}} = \lg (x + \sqrt{a^2+x^2})$  ( $= \text{Ar sh } \frac{x}{a}$ ).

Tim osnovnim obrascima, koje treba upamtiti, dodajmo još nekoliko integrala, koji su od koristi pri upotrebi hiperboličkih i njima inverznih funkcija. Oni su označeni odgovarajućim arapskim ciframa prema odgovarajućim obrascima označenim rimskim ciframa.

$$(6) \int \operatorname{sh} x \, dx = \operatorname{ch} x, \quad (6^{\text{bis}}) \int \operatorname{ch} x \, dx = \operatorname{sh} x.$$

$$(10) \int \frac{dx}{\operatorname{ch}^2 x} = \operatorname{tgh} x, \quad (10^{\text{bis}}) \int \frac{dx}{\operatorname{sh} x} = -\operatorname{ctgh} x.$$

A možemo dodati još i ovu grupu integrala, kojih nema u tablici.

$$\int \operatorname{tg} x \, dx = -\operatorname{lg} \cos x, \quad \int \operatorname{th} x \, dx = \operatorname{lg} \operatorname{ch} x,$$

$$\int \operatorname{cotg} x \, dx = \operatorname{lg} \sin x, \quad \int \operatorname{cth} x \, dx = \operatorname{lg} \operatorname{sh} x.$$

### 4.3. Elementarne metode integracije

1. *Metoda neposredne integracije na osnovu tablice integracije.*

a. Ako je  $\int f(x) \, dx = F(x)$ , onda je:

$$\alpha. \int f(ax) \, dx = \frac{1}{a} F(ax); \quad \beta. \int f(x+b) \, dx = F(x+b);$$

$$\gamma. \int f(ax+b) \, dx = \frac{1}{a} F(ax+b).$$

b.  $\left[ \int f(x) \, dx \right]' = f(x)$ . Obrazac za proveravanje rezultata.

c.  $\int \frac{f'(x)}{f(x)} \, dx = \int \frac{df(x)}{f(x)} = \operatorname{lg} |f(x)|$ . Integral logaritamskog izvoda.

$$d. \int [f(x)]^n \cdot f'(x) \, dx = \frac{[f(x)]^{n+1}}{n+1}.$$

### 2. Metoda zamene.

Primeri: 1.  $\int \frac{dx}{x-2}$ . Stavimo  $x-2=z$  i određujemo  $dx=dz$ ,  $\int \frac{dx}{x-2} = \int \frac{dz}{z} = \operatorname{lg} z = \operatorname{lg}(x-2) + C$ . 2.  $\int (5x-3)^4 \, dx$ . Stavimo:  $5x-3=z$ ,  $5dx=dz$ ;  $\int (5x-3)^4 \, dx = \frac{1}{5} \int z^4 \, dz = \frac{1}{25} z^5 = \frac{1}{25} (5x-3)^5 + C$ . 3.  $\int \frac{x \, dx}{\sqrt{1+x^2}}$ . Stavimo:  $\sqrt{1+x^2}=z$  ili, bolje:  $1+x^2=z^2$ , odakle je  $x \, dx = z \, dz$ .  $\int \frac{x \, dx}{\sqrt{1+x^2}} = \int \frac{z \, dz}{z} = \int dz = \sqrt{1+x^2} + C$ .

Opšti obrazac, koji se može priključiti tablici osnovnih integrala, za primenu metode zamene:

$$(XII) \int f(x) \, dx = \int f[\varphi(z)] \varphi'(z) \, dz = F(z) + C = F[\psi(x)] + C, \text{ pri čemu je } x = \varphi(z) \text{ i } z = \psi(x) \text{ je inverzna funkcija.}$$

3. *Metoda delimične integracije.* Iz obrasca diferencijalnog računa za diferencijal proizvoda dve funkcije

$$d(uv) = u \, dv + v \, du$$

sleduje ovaj obrazac

$$(XIII) \int u \, dv = uv - \int v \, du$$

integralnog računa, koji takođe uključujemo u tablicu osnovnih integrala.

*Primer primene.* Od integrala  $\int xe^x \, dx$  uzmimo deo početne integralne funkcije i stavimo  $e^x \, dx = dv$ , odakle je  $v = \int e^x \, dx = e^x$ , prema tome je  $\int xe^x \, dx = \int x \, dv$ . Sad primenjujemo obrazac (XIII):  $\int x \, dv = x \, v - \int v \, dx = x e^x - \int e^x \, dx = x e^x - e^x + C = e^x(x-1) + C$ . Pošto smo u toku izvođenja izvršili prethodnu integraciju samo sa delom početne integralne funkcije, ova metoda se zove *metoda delimične integracije*.

parcijalne integracije. Obrazac (XIII) zove se obrazac za delimičnu integraciju.

$$\begin{aligned} \text{Primeri: } 1. \int x \sin x \, dx &= \int x \, d(-\cos x) = \\ &= -x \cos x + \int \cos x \, dx = -x \cos x + \sin x + C. \end{aligned}$$

$$\begin{aligned} 2. \int \lg x \, dx &= x \lg x - \int x \, d \lg x = \\ &= x \lg x - \int dx = x(\lg x - 1) + C. \end{aligned}$$

4. *Metoda redukcije.* U vezi sa metodom delimične integracije stoji *metoda redukcije*. Objasnićemo je na primeru.

$I_n = \int \sin^n x \, dx$ . Primenimo delimičnu integraciju.

$$\begin{aligned} I_n &= \int \sin^n x \, dx = \int \sin^{n-1} x (\sin x \, dx) = \int \sin^{n-1} x \, d(-\cos x) = \\ &= -\sin^{n-1} x \cos x + \int \cos x \, d(\sin^{n-1} x) = \end{aligned}$$

$$\begin{aligned} &= -\sin^{n-1} x \cos x + (n-1) \int \sin^{n-2} x \cos^2 x \, dx = -\sin^{n-1} x \cos x + \\ &+ (n-1) \left[ \int \sin^{n-2} x \, dx - \int \sin^n x \, dx \right] = -\sin^{n-1} x \cos x + \end{aligned}$$

$(n-1) I_{n-2} - (n-1) I_n$ . Ako član sa  $I_n$  prebacimo na levu stranu, dobićemo obrazac

$$n I_n = (n-1) I_{n-2} - \sin^{n-1} x \cos x,$$

koji se zove *redukcioni obrazac*. Uzastopnom primenom ovog obrasca može se izračunati svaki takav integral ako je  $n$  prirodni broj. Ako je  $n$  paran broj dolazimo do integrala  $I_0 = \int 1 \, dx = x + C$ , a ako je  $n$  neparan broj, redukcija daje integral  $I_1 = \int \sin x \, dx = -\cos x + C$ , i time se završava integracija.

Slično se izračunava integral  $I_n^* = \int \cos^n x \, dx$ , za koji redukcioni obrazac izgleda ovako

$$n I_n^* = (n-1) I_{n-2}^* + \cos^{n-1} x \sin x.$$

## 4.4. Neodređeni integrali

### 4.4.1. Integracija racionalnih funkcija

U opštem slučaju racionalna funkcija promenljive  $x$  je količnik dva polinoma po  $x$  sa konstantnim koeficijentima, tj.  $P(x) : Q(x)$ , gde su  $P(x)$  i  $Q(x)$  polinomi. Ako je stepen polinoma  $P(x)$  veći ili jednak stepenu polinoma  $Q(x)$ , može se deljenjem sa  $Q(x)$  izdvojiti polinom  $R(x)$  i tada dobiti ovaj opšti obrazac za racionalnu funkciju

$$R(x) + \frac{P_m(x)}{Q_n(x)},$$

gde je  $n > m$ .

Za integraciju članova polinoma  $R(x)$  kao zbira članova oblika  $a_k x^k$ , gde je  $a_k$  konstanta, treba izvršiti integracije ovog tipa  $\int a_k x^k \, dx = a_k \frac{x^{k+1}}{k+1}$ .

Za integraciju količnika  $P_m : Q_n$  treba prethodno izvršiti algebarsku operaciju *razlaganja količnika na elementarne razlomke*. To se vrši na ovaj način.

Rešava se jednačina  $Q_n(x) = 0$ , koja može imati korene ovog karaktera:

- 1° realne proste korene oblika, recimo,  $a$ ,
- 2° realne višestruke korene,  $k$ -toga reda, oblika  $b_k$ ,
- 3° imaginarne proste konjugovane korene oblika  $\alpha + \beta i, \alpha - \beta i$ ,

4° imaginarne višestruke konjugovane korene, reda  $s$  oblika  $\alpha_s + \beta_s i, \alpha_s - \beta_s i$ .

Prema tome pri razlaganju polinoma  $Q_n(x)$  na množioce se pojavljuju ovi tipovi realnih množilaca

$$x-a, (x-b_k)^k, (x-\alpha)^2 + \beta^2, [(x-\alpha_s)^2 + \beta_s^2]^s$$

Kako se to pokazuje u Algebri količnik  $\frac{P_m(x)}{Q_n(x)}$  se može pred-

staviti zbirom, i to samo na jedan jedini način, elementarnih razlomaka ovih tipova:

$$\frac{A}{x-a}, \frac{B_i}{(x-b_k)^i} \quad (i=1, 2, \dots, k), \frac{Mx+N}{(x-\alpha)^2 + \beta^2},$$



$$\frac{M_j x + N_j}{[(x - \alpha_s)^2 + \beta_s^2]^j} \quad (j = 1, 2, \dots, s),$$

gde su  $A, B_i, M, N, M_j, N_j$  koeficijenti, koji se određuju metodom neodređenih koeficijenata.

Posle toga se integral

$$\int \frac{P_m(x)}{Q_n(x)} dx$$

zamenjuje zbirom integrala elementarnih razlomaka. U opštem slučaju mogu se pojaviti ovi integrali:

$$1^\circ \int \frac{A}{x-a} dx = A \lg(x-a),$$

$$2^\circ \int \frac{B_i}{(x-b_k)^i} dx = B_i \frac{(x-b_k)^{-i+1}}{-i+1},$$

3°  $\int \frac{Mx+N}{(x-\alpha)^2+\beta^2} dx$  posle zamene  $x-\alpha=\beta z$  prelazi u zbir integrala

$\frac{1}{2} M \int \frac{d(1+z^2)}{1+z^2} + \frac{M\alpha+N}{\beta} \int \frac{dz}{1+z^2}$  i prema tome se izražava pomoću  $\lg(1+z^2)$  i  $\arctg z$ .

4° Najzad integral  $\int \frac{M_j \alpha + N_j}{[(x-\alpha_s)^2 + \beta_s^2]^j} dx$ , opet posle zamene  $x-\alpha_s=\beta_s$ , se izražava pomoću integrala

$$\int \frac{d(1+z^2)}{(1+z^2)^j} \text{ i } \int \frac{dz}{(1+z^2)^j}.$$

Prvi je jednak  $(1+z^2)^{1-j}:(1-j)$ , a za drugi posle identične zamene  $1 \equiv 1+z^2-z^2$  i primene metode delimične integracije na jedan od integrala dobivamo redukcionu obrazac

$$\int \frac{dz}{(1+z^2)^j} = \frac{2j-3}{2j-2} \int \frac{dz}{(1+z^2)^{j-1}} + \frac{1}{2(j-1)} \frac{z}{(1+z^2)^{j-1}},$$

koji stepen imenioca snižava za jedinicu. Primena ovog obrasca

dovoljan broj puta dovodi do integrala  $\int \frac{dz}{1+z^2} = \arctg z + C$ , koji i završava izračunavanje integrala četvrtog tipa.

Time se iscrpljuje teorija integracije racionalnih funkcija. U rezultatu integracije mogu se pojaviti samo: racionalne funkcije, logaritmi i arktangensi. Karakter konačnog odgovora zavisi od prirode korena imenioca podintegralne funkcije.

#### 4.42. Integracija iracionalnih funkcija

Pošto se u opštem slučaju integrali sa iracionalnom podintegralnom funkcijom ne izražavaju u racionalnim, algebarskim i elementarnim transcendentnim funkcijama, proučavanje integrala iracionalnih funkcija se deli na dva uslovna dela—u elementarni deo koji se odnosi samo na one slučajeve kad se ipak takvi integrali izražavaju u elementarnoj formi i na drugi deo kad su odgovarajući neodređeni integrali izvor transcendentnih funkcija nove, ne elementarne prirode. Ovde se proučavaju integrali iz prvog dela. Iz drugog dela je navedeno samo nekoliko primera.

1.  $\int R(x, D^p, D^q, \dots) dx$ , gde su:  $R$  simbol racionalne funkcije,  $D = \frac{ax+b}{cx+d}$ ,  $p, q, \dots$  racionalni razlomci. Ako

iskoristimo zamenu  $D=t^N$ , gde je  $N$  zajednički imenilac razlomaka  $p, q, \dots$ , promenljive  $x, dx/dt$  i svi stepeni  $D$  sa izložiocima  $p, q, \dots$ , izražavaju se kao racionalne funkcije promenljive  $t$ . Dati integral se svodi na integral racionalne funkcije nove promenljive.

2. Tzv. integral binomnog diferencijala u obliku

$$\int x^m (a+bx^n)^p dx,$$

gde su:  $a$  i  $b$  proizvoljni realni brojevi,  $m, n, p$  — racionalni brojevi.

Ovaj integral se izražava u elementarnim funkcijama samo u ovim slučajevima:

a.  $p$  je ceo broj. Ako je  $p$  pozitivan broj, posle razvijanja binoma, podintegralna funkcija se javlja kao zbir članova  $Ax^k$ , gde su  $A$  i  $k$  konstante. Integracija se vrši neposredno. Ako je  $p$  negativan ceo broj, zamena  $x = z^N$ , gde je  $N$  zajednički imenilac brojeva  $m$  i  $n$ , dovodi podintegralnu funkciju do racionalnog oblika funkcije promenljive  $z$ .

b.  $\frac{m+1}{n}$  je ceo broj. Ako je  $p = \frac{r}{s}$  zamena  $a + bx^n = z^s$  pretvara podintegralnu funkciju u racionalnu funkciju  $z$ .

c.  $\frac{m+1}{n} + p$  je ceo broj. Zamena  $a + bx^n = x^n z^s$  isto tako racionalizuje podintegralnu funkciju.

Još je Njuton umeo da izvrši integraciju u ovim slučajevima, ali tek je P. L. Čebišev dokazao da se samo u ovim slučajevima rezultati integracije izražavaju elementarnim funkcijama.

3. Integrali koji racionalno zavise od kvadratnog korena  $\sqrt{ax^2 + 2bx + c}$ .

Pre svega treba primetiti da se metodom dopune do totalnog kvadrata koren iz kvadratnog trinoma može uprostiti i svesti na jedan od tzv. *standardnih oblika korena* iz kvadratnog binoma, koji se nalaze u tablici osnovnih integrala.

Pri  $a > 0$ ,  $\sqrt{ax^2 + 2bx + c} = \frac{1}{\sqrt{a}} \sqrt{(ax + b)^2 \pm k^2}$ , gde je  $k^2 = |b^2 - ac|$  i za  $b^2 - ac > 0$  treba staviti znak minus, a za  $b^2 - ac < 0$  znak plus.

Pri  $a < 0$ ,  $\sqrt{ax^2 + 2bx + c} = \frac{1}{\sqrt{-a}} \sqrt{k^2 - (ax + b)^2}$ , gde je  $k^2 = b^2 - ac$ , pri čemu se zaustavljamo na slučaju realnog korena kad je  $b^2 - ac > 0$ .

Posle uvođenja linearne zamene  $ax + b = kz$  podintegralna funkcija može da zavisi samo od jednog od *standardnih korena*

$$\sqrt{z^2 \pm 1} \text{ i } \sqrt{1 - z^2}$$

Od tih korena zavise pre svega ova tri osnovna integrala

$$(X) \int \frac{dx}{\sqrt{1-x^2}} = \arcsin x, \quad (XI) \int \frac{dx}{\sqrt{1+x^2}} = \lg(x + \sqrt{1+x^2}),$$

$$(XI) \text{ bis } \int \frac{dx}{\sqrt{-1+x^2}} = \log(x + \sqrt{-1+x^2}),$$

pri čemu u trećem integralu stoji  $-1$  mesto  $a^2$ , a mogli bismo staviti i neku i drugu konstantu, obrazac ostaje na snazi.

Proučimo još ova dva integrala:  $\int \sqrt{x^2 \pm 1} dx$  i

$\int \sqrt{1-x^2} dx$ . Pomoćno pravilo: pošto u odgovarajućim osnovnim integralima koren stoji u imeniocu, u datim i sličnim integralima koren treba prevesti u imenioc. To se radi na ovaj način:

$$I = \int \sqrt{x^2 \pm 1} dx = \int \frac{x^2 \pm 1}{\sqrt{x^2 \pm 1}} dx = \int \frac{x^2 dx}{\sqrt{x^2 \pm 1}} \pm$$

$\pm \int \frac{dx}{\sqrt{x^2 \pm 1}}$ , drugi integral je osnovni, a prvi posle delimi-

čnog integrisanja dovodi do rezultata  $\int \frac{x^2 dx}{\sqrt{x^2 \pm 1}} = x\sqrt{x^2 \pm 1} - I$ , a to dovodi do jednačine za određivanje  $2I$ . Na sličan način se računa i integral  $\int \sqrt{1-x^2} dx$ .

Na sličan način se računaju i integrali:

$$\int \frac{Mx + N}{\sqrt{1-x^2}} dx \text{ i } \int \frac{Mx + N}{\sqrt{1+x^2}} dx.$$

Uzmimo još slučaj kad u imeniocu ispred korena stoji neki promenljiv činilac, recimo  $x$ ,  $I = \int \frac{dx}{x\sqrt{1+x}}$ . Zamenom  $x = z^{-1}$ ,  $dx = -z^{-2} dz$ ,  $z = x^{-1}$  dati integral dobiva oblik  $\int \frac{dz}{\sqrt{1+z^2}}$  osnovnog integrala.

4. U teoriji integrala, koji zavise od korena  $\sqrt{ax^2 + bx + c}$ , važnu ulogu igraju *Ajlerove supstitucije* (zamene), koje ne traže prethodno dovođenje korena do standardnog oblika, već neposredno svode podintegralnu funkciju na racionalan oblik.

1.  $\sqrt{ax^2 + bx + c} = z \pm x\sqrt{a}$ , 2.  $\sqrt{ax^2 + bx + c} = xz \pm \sqrt{c}$ , 3.  $\sqrt{ax^2 + bx + c} = \sqrt{a(x-\alpha)(x-\beta)} = z(x-\alpha)$ . Uslovi upotrebe 1. za  $a > 0$ , 2.  $c > 0$ , 3. koreni trinoma  $\alpha$  i  $\beta$  su realni.

#### 4.43. Integracija nekih transcendentnih funkcija

Sem integrala transcendentnih funkcija navedenih u tablici, navedimo sa primedbama ove integrale.

1.  $I_n = \int x^n e^x dx$ , gde je  $n$  ceo pozitivan broj. Delimična integracija daje ovaj redukcionni obrazac:  $I_n = x^n e^x - n I_{n-1}$ . Za  $n < 0$  imamo slični obrazac  $I_n = \frac{1}{n+1} [x^{n+1} e^x - I_{n+1}]$ .

$$2. \int f(e^x) dx = \int \frac{f(z)}{z} dz, \text{ gde je } e^x = z, dz = e^x dx = z dx$$

3. Jednostavni trigonometrijski integrali

$$\int \operatorname{tg} x dx = \int \frac{\sin x}{\cos x} dx = - \int \frac{d \cos x}{\cos x} = -\lg \cos x + C.$$

$$\text{Slično, } \int \operatorname{cotg} x dx = \lg \sin x + C.$$

4.  $\int \frac{dx}{\sin x}$  i  $\int \frac{dx}{\cos x}$ . Uopšte važna za trigonometrijske

funkcije zamena  $\operatorname{tg} \frac{x}{2} = z$ , odakle je  $\frac{dx}{2 \cos^2 \frac{x}{2}} = dz$ .  $\int \frac{dx}{\sin x} =$

$$= \int \frac{dx}{2 \sin \frac{x}{2} \cos \frac{x}{2}} = \int \frac{dx}{2 \operatorname{tg} \frac{x}{2} \cdot \cos^2 \frac{x}{2}} = \int \frac{dz}{z} =$$

$$= \lg z + C = \lg \operatorname{tg} \frac{x}{2} + C. \int \frac{dx}{\cos x} = \int \frac{-d\left(\frac{\pi}{2} - x\right)}{\sin\left(\frac{\pi}{2} - x\right)} = -$$

$$- \lg \operatorname{tg} \left(\frac{\pi}{4} - \frac{x}{2}\right) = \lg \operatorname{tg} \left(\frac{\pi}{4} + \frac{x}{2}\right) + C.$$

5. Primena delimične integracije dovodi do rezultata.

$$\int \operatorname{arc} \sin x dx = x \operatorname{arc} \sin x - \int \frac{x dx}{\sqrt{1-x^2}} = \operatorname{arc} \sin x + \sqrt{1-x^2} + C.$$

6. Integracija trigonometrijske funkcije posle podesne transformacije te funkcije.

$\int \frac{dx}{a \sin x + b \cos x}$ , gde su  $a$  i  $b$  stalne veličine. Stavimo  $a = r \cos \varphi$ ,  $b = r \sin \varphi$ , gde su  $r$  i  $\varphi$  nove pomoćne konstante; sa novom promenljivom  $x + \varphi = z$  imamo:

$$\int \frac{dx}{a \sin x + b \cos x} = \int \frac{dz}{r \sin z} = \frac{1}{r} \lg \operatorname{tg} \frac{z}{2} + C =$$

$$= \frac{1}{\sqrt{a^2 + b^2}} \lg \operatorname{tg} \frac{1}{2} \left( x + \operatorname{arc} \operatorname{tg} \frac{b}{a} \right) + C.$$

7.  $\int R(\sin x, \cos x) dx$ , gde je  $R$  simbol racionalne funkcije, posle zamene  $z = \operatorname{tg} \frac{x}{2}$ , pretvara se u integral racionalne funkcije  $z$ . Navedimo i ovde obrasce ove smene:  $\sin x = \frac{2z}{1+z^2}$ ,  $\cos x = \frac{1-z^2}{1+z^2}$ ,  $\operatorname{tg} x = \frac{2z}{1-z^2}$ ,  $dx = \frac{2dz}{1+z^2}$ .

8. Obrasci za integrale stepena  $\sin x$  i  $\cos x$  (skraćene oznake  $\cos x = c$ ,  $\sin x = s$ ).

$$\int \cos^m x \sin^n x dx = \frac{c^{m-1} s^{n+1}}{m+n} + \frac{m-1}{m+n} \int c^{m-2} s^n dx =$$

$$= -\frac{s^{n-1} c^{m+1}}{m+n} + \frac{n-1}{m+n} \int c^m s^{n-2} dx;$$

$$\int \frac{dx}{\cos^n x \sin^m x} = \frac{1}{n-1} \cdot \frac{1}{s^{m-1} c^{n-1}} + \frac{m+n-2}{n-1} \int \frac{dx}{s^m c^{n-2}} =$$

$$= -\frac{1}{m-1} \cdot \frac{1}{s^{m-1} c^{n-1}} + \frac{m+n-2}{m-1} \int \frac{dx}{s^{m-2} c^n};$$

$$\int \frac{\cos^m x}{\sin^n x} dx = -\frac{c^{m+1}}{(n-1)s^{n-1}} - \frac{m-n+2}{n-1} \int \frac{c^m dx}{s^{n-2}} =$$

$$= \frac{c^{m-1}}{(m-n)s^{n-1}} + \frac{m-1}{m-n} \int \frac{c^{m-2}}{s^n} dx;$$

$$\int \frac{\sin^m x}{\cos^n x} dx = \frac{s^{m+1}}{(n-1)c^{n-1}} - \frac{m-n+2}{n-1} \int \frac{s^m dx}{c^{n-2}} =$$

$$= -\frac{s^{m-1}}{(m-n)c^{n-1}} + \frac{m-1}{m-n} \int \frac{s^{m-2}}{c^n} dx.$$

Ako su  $m$  i  $n$  celi brojevi pomoću ovih redukcionih obrazaca napisani integrali mogu se svesti na ove jednostavne integrale:

$$\int dx, \int \sin x dx, \int \cos x dx, \int \frac{\sin x dx}{\cos x}, \int \frac{\cos x dx}{\sin x},$$

$$\int \sin x \cos x dx, \int \frac{dx}{\sin x \cos x}, \int \frac{dx}{\sin x}, \int \frac{dx}{\cos x}.$$

Pošto proučavanje drugih specijalnih tipova integrala transcendentnih funkcija izlazi iz okvira ove knjige, poneki od tih integrala se daju u tablici neodređenih integrala.

#### 4.44. Primedbe o funkcijama koje se određuju integralima

Kao što je poznato, svaka obrnuta matematička operacija je izvor novih funkcionalnih veza. Operacija određivanja neodređenog integrala, kao operacija obrnuta operaciji diferenciranja, isto tako dovodi do novih funkcionalnih veza, toliko važnih da je dublje proučavanje tih veza otvorilo novu epohu u istoriji razvitka matematičkog znanja. U prvoj fazi te epohe se pojavila *Teorija eliptičkih integrala i funkcija*, po nazivu vezana za problem određivanja dužine eliptičkog luka. A. M. Legendre (1752 — 1833) je razvio teoriju *eliptičkog integrala*  $\int R(x, \sqrt{P(x)}) dx$ , gde je  $R$  simbol racionalne funkcije i  $P(x)$  polinom trećeg ili četvrtog stepena, i pokazao da se takav integral može svesti na *tri osnovna eliptička integrala*, *prve, druge i treće vrste* i to:

$$\int \frac{dz}{\sqrt{(1-z^2)(1-k^2 z^2)}}, \int \frac{z^2 dz}{\sqrt{(1-z^2)(1-k^2 z^2)}},$$

$$\int \frac{dz}{(1+hz^2)\sqrt{(1-z^2)(1-k^2 z^2)}},$$

gde su  $k$  i  $h$  konstante, pri čemu  $h$  može biti imaginarna veličina.  $k$  je prav razlomak, tj.  $0 < k < 1$ , zove se *modul eliptičkog integrala*. Posle smene  $z = \sin \varphi$  se dobiva još jednostavnija forma *Ležandrovih eliptičkih integrala*:

$$\int \frac{d\varphi}{\sqrt{1-k^2 \sin^2 \varphi}}, \int \sqrt{1-k^2 \sin^2 \varphi} d\varphi,$$

$$\int \frac{d\varphi}{(1+h \sin^2 \varphi)\sqrt{1-k^2 \sin^2 \varphi}}.$$

Od drugih integrala, koji se ne izražavaju elementarnim funkcijama, navedimo još ove integrale:  $\int \frac{\sin x}{x} dx$ ;  $\int \frac{\cos x}{x} dx$ ;  
 $\int \frac{e^x}{x} dx = \int \frac{dt}{\lg t}$  ( $x = \lg t$ ). Pod određenim uslovima svaki od njih dovodi do nove transcendentne funkcije, naime: *integralnog sinusa*, *integralnog kosinusa* i *integralnog logaritma* (str. ).

#### 4.45. Tablica neodređenih integrala

(Konstanta  $C$  je izostavljena)

##### A. Integrali racionalnih funkcija

1.  $\int \frac{dx}{(a+bx)^n} = -\frac{1}{(n-1)b(a+bx)^{n-1}} (n \neq 1).$
2.  $\int \frac{dx}{a+bx} = \frac{1}{b} \lg |a+bx|.$
3.  $\int \frac{xdx}{(a+bx)^n} = \frac{1}{b^2} \left[ \frac{-1}{(n-2)(a+bx)^{n-2}} + \frac{a}{(n-1)(a+bx)^{n-1}} \right].$
4.  $\int \frac{xdx}{a+bx} = \frac{1}{b^2} [a+bx - a \lg |a+bx|].$

$$5. \int \frac{x^2 dx}{(a+bx)^n} = \frac{1}{b^3} \left[ \frac{-1}{(n-3)(a+bx)^{n-3}} + \frac{2a}{(n-2)(a+bx)^{n-2}} - \frac{a^2}{(n-1)(a+bx)^{n-1}} \right].$$

$$6. \int \frac{x^2 dx}{a+bx} = \frac{1}{b^3} \left[ \frac{(a+bx)^2}{2} - 2a(a+bx) + a^2 \lg|a+bx| \right].$$

$$7. \int \frac{dx}{x(a+bx)} = -\frac{1}{a} \lg \left| \frac{a+bx}{x} \right|.$$

$$8. \int \frac{dx}{x(a+bx)^2} = -\frac{1}{a^2} \left[ \lg \left| \frac{a+bx}{x} \right| + \frac{bx}{a+bx} \right].$$

$$9. \int \frac{dx}{x^2(a+bx)} = -\frac{1}{a^2} \left[ \frac{a+bx}{x} - b \lg \left| \frac{a+bx}{x} \right| \right].$$

$$10. \int \frac{dx}{a+bx^2} = \frac{1}{\sqrt{ab}} \operatorname{arc} \operatorname{tg} \sqrt{\frac{b}{a}} x, \quad (ab > 0).$$

$$11. \int \frac{dx}{a-bx^2} = \frac{1}{2\sqrt{ab}} \lg \left| \frac{a+x\sqrt{ab}}{a-x\sqrt{ab}} \right|, \quad (ab > 0).$$

$$12. \int \frac{x dx}{a+bx^2} = \frac{1}{2b} \lg|a+bx^2|.$$

$$13. \int \frac{x^2 dx}{a+bx^2} = \frac{x}{b} - \frac{a}{b} \int \frac{dx}{a+bx^2} \quad (\text{gl. 10}).$$

$$14. \int \frac{x^3 dx}{a+bx} = \frac{x^2}{2b} - \frac{a}{2b^2} \lg|a+bx^2|.$$

$$15. \int \frac{dx}{x(a+bx^2)} = \frac{1}{2a} \lg \frac{x^2}{|a+bx^2|}.$$

$$16. \int \frac{dx}{x^2(a+bx^2)} = -\frac{1}{ax} - \frac{b}{a} \int \frac{dx}{a+bx^2} \quad (\text{g. 10}).$$

$$17. \int \frac{dx}{x^3(a+bx^2)} = -\frac{1}{2ax^2} - \frac{b}{2a^2} \lg \frac{x^2}{|a+bx^2|}.$$

$$18. \int \frac{dx}{(a+bx^2)^2} = \frac{x}{2a(a+bx^2)} + \frac{1}{2a} \int \frac{dx}{a+bx^2} \quad (\text{vidi 10}).$$

$$19. \int \frac{x dx}{(a+bx^2)^2} = -\frac{1}{2b(a+bx^2)}.$$

$$20. \int \frac{x^2 dx}{(a+bx^2)^2} = -\frac{x}{2b(a+bx^2)} + \frac{1}{2b} \int \frac{dx}{a+bx^2} \quad (\text{gl. 10}).$$

$$21. \int \frac{x^3 dx}{(a+bx^2)^2} = \frac{a}{2b^2(a+bx^2)} + \frac{1}{2b^2} \lg|a+bx^2|.$$

$$22. \int \frac{dx}{x(a+bx^2)^2} = \frac{1}{2a(a+bx^2)} + \frac{1}{2a^2} \lg \left| \frac{x^2}{a+bx^2} \right|.$$

$$23. \int \frac{dx}{x^2(a+bx^2)^2} = -\left[ \frac{1}{ax} + \frac{3bx}{2a^2} \right] \frac{1}{a+bx^2} - \frac{3bx}{2a^2} \int \frac{dx}{a+bx^2} \quad (\text{gl. 10}).$$

$$24. \int \frac{dx}{x^3(a+bx^2)^2} = -\left[ \frac{1}{2ax^2} + \frac{b}{a^2} \right] \frac{1}{a+bx^2} - \frac{b}{a^3} \lg \left| \frac{x^2}{a+bx^2} \right|.$$

$$25. \int \frac{dx}{a+2bx+cx^2} = \frac{1}{\sqrt{ac-b^2}} \operatorname{arc} \operatorname{tg} \frac{b+cx}{\sqrt{ac-b^2}}, \quad (ac-b^2 > 0).$$

$$26. \int \frac{dx}{a+2bx+cx^2} = -\frac{1}{b+cx}, \quad (ac-b^2 = 0).$$

$$27. \int \frac{dx}{a+2bx+cx^2} = \frac{1}{2\sqrt{b^2-ac}} \lg \left| \frac{cx+b-\sqrt{b^2-ac}}{cx+b+\sqrt{b^2-ac}} \right|, \quad (ac-b^2 < 0).$$

$$28. \int \frac{dx}{(a+2bx+cx^2)^p} = \frac{1}{2(ac-b^2)(p-1)} \cdot \frac{b+cx}{(a+2bx+cx^2)^{p-1}} + \frac{(2p-3)c}{2(ac-b^2)(p-1)} \int \frac{dx}{(a+2bx+cx^2)^{p-1}}.$$

$$29. \int \frac{dx}{(a^2+x^2)^n} = \frac{1}{2(n-1)a^2} \left[ \frac{x}{(a^2+x^2)^{n-1}} + (2n-3) \int \frac{dx}{(a^2+x^2)^{n-1}} \right].$$

$$30. \int \frac{dx}{(x-a)^m(x-b)^n} = \frac{1}{(a-b)^{m+n-1}} \int \frac{(1-z)^{m+n-2} dz}{z^m},$$

$$\left( z = \frac{x-a}{x-b} \right).$$

*B. Integrali iracionalnih funkcija*

$$31. \int \sqrt{a+bx} dx = \frac{2}{3b} (\sqrt{a+bx})^3.$$

$$32. \int \frac{dx}{\sqrt{a+bx}} dx = \frac{2}{b} \sqrt{a+bx}.$$

$$33. \int \frac{\alpha + \beta x}{\sqrt{a+bx}} dx = \frac{2}{3b^2} (3\alpha b - 2a\beta + \beta bx) \sqrt{a+bx}.$$

$$34. \int \sqrt{a^2-x^2} dx = \frac{x}{2} \sqrt{a^2-x^2} + \frac{a^2}{2} \arcsin \frac{x}{a}.$$

$$35. \int \sqrt{x^2 \pm a^2} dx = \frac{x}{2} \sqrt{x^2 \pm a^2} \pm \lg |x + \sqrt{x^2 \pm a^2}|.$$

$$36. \int (x^2+a^2)^{3/2} dx = \frac{x}{8} (2x^2+5a^2) \sqrt{x^2+a^2} + \frac{3a^4}{8} \lg |x + \sqrt{x^2+a^2}|.$$

$$37. \int x^2 \sqrt{x^2+a^2} dx = \frac{x}{8} (2x^2+a^2) \sqrt{x^2+a^2} - \frac{a^4}{8} \lg |x + \sqrt{x^2+a^2}|.$$

$$38. \int \frac{dx}{(x^2+a^2)^{3/2}} = \frac{x}{a^2 \sqrt{x^2+a^2}}.$$

$$39. \int \frac{dx}{x \sqrt{x^2+a^2}} = \frac{1}{a} \lg \left| \frac{x}{a + \sqrt{x^2+a^2}} \right|.$$

$$40. \int \frac{dx}{x^2 \sqrt{x^2+a^2}} = -\frac{\sqrt{x^2+a^2}}{a^2 x}.$$

$$41. \int \frac{dx}{x^3 \sqrt{x^2+a^2}} = -\frac{\sqrt{x^2+a^2}}{2a^2 x^2} + \frac{1}{2a^3} \lg \left| \frac{a + \sqrt{x^2+a^2}}{x} \right|.$$

$$42. \int \frac{\sqrt{x^2+a^2}}{x^2} dx = -\frac{\sqrt{a^2+x^2}}{x} + \lg |x + \sqrt{a^2+x^2}|.$$

$$43. \int \frac{dx}{x \sqrt{x^2-a^2}} = \frac{1}{a} \arccos \frac{a}{x}.$$

$$44. \int \frac{dx}{x^2 \sqrt{x^2-a^2}} = \frac{\sqrt{x^2-a^2}}{a^2 x}.$$

$$45. \int \frac{dx}{x^3 \sqrt{x^2-a^2}} = \frac{\sqrt{x^2-a^2}}{2a^2 x^2} + \frac{1}{2a^3} \arccos \frac{a}{x}.$$

$$46. \int \frac{\sqrt{x^2-a^2}}{x} dx = \sqrt{x^2-a^2} - a \arccos \frac{a}{x}.$$

$$47. \int (a^2-x^2)^{3/2} dx = \frac{x}{8} (5a^2-2x^2) \sqrt{a^2-x^2} + \frac{3}{8} a^4 \arcsin \frac{x}{a}.$$

$$48. \int \frac{\sqrt{a^2-x^2}}{x} dx = \sqrt{a^2-x^2} - a \lg \left| \frac{a + \sqrt{a^2-x^2}}{x} \right|.$$

$$49. \int \frac{\sqrt{a^2-x^2}}{x^2} dx = -\frac{\sqrt{a^2-x^2}}{x} - \arcsin \frac{x}{a}.$$

$$50. \int \frac{dx}{x \sqrt{2ax-x^2}} = \frac{\sqrt{2ax-x^2}}{ax}.$$

$$51. \int \frac{dx}{(2ax-x^2)^{3/2}} = \frac{x-a}{a^2 \sqrt{2ax-x^2}}.$$

$$52. \int \frac{x dx}{(2ax-x^2)^{3/2}} = \frac{x}{a \sqrt{2ax-x^2}}.$$

$$53. \int \frac{dx}{\sqrt{2ax+x^2}} = \lg |x+a+\sqrt{2ax+x^2}|.$$

$$54. \int \frac{dx}{\sqrt{2ax-x^2}} = \arcsin \frac{x-a}{a}.$$

$$55. \int \frac{dx}{\sqrt{a+bx+cx^2}} = \frac{1}{\sqrt{c}} \lg |2cx+b+2\sqrt{c}\sqrt{a+bx+cx^2}|, (c>0).$$

$$56. \int \sqrt{a+bx+cx^2} dx = \frac{2cx+b}{4c} \sqrt{a+bx+cx^2} - \frac{b^2-4ac}{8c^{3/2}} \lg |2cx+b+2\sqrt{c}\sqrt{a+bx+cx^2}|, (c>0)$$

$$57. \int \frac{dx}{\sqrt{a+bx-cx^2}} = \frac{1}{\sqrt{c}} \arcsin \frac{2cx-b}{\sqrt{b^2+4ac}}, (c>0).$$

$$58. \int \sqrt{a+bx-cx^2} dx = \frac{2cx-b}{4c} \sqrt{a+bx-cx^2} + \frac{b^2+4ac}{8c^{3/2}} \arcsin \frac{2cx-b}{\sqrt{b^2+4ac}}, (c>0).$$

$$59. \int \frac{x dx}{\sqrt{a+bx+cx^2}} = \frac{\sqrt{a+bx+cx^2}}{c} - \frac{b}{2c^{3/2}} \lg |2cx+b+2\sqrt{c}\sqrt{a+bx+cx^2}|, (c>0).$$

$$60. \int \sqrt{\frac{a+x}{b+x}} dx = \sqrt{(a+x)(b+x)} + (a-b) \lg |\sqrt{a+x} + \sqrt{b+x}|.$$

$$61. \int \sqrt{\frac{a-x}{b+x}} dx = \sqrt{(a-x)(b+x)} + (a+b) \arcsin \sqrt{\frac{x+b}{a+b}}.$$

$$62. \int \sqrt{\frac{a+x}{b-x}} dx = -\sqrt{(a+x)(b-x)} - (a+b) \arcsin \sqrt{\frac{b-x}{a+b}}.$$

$$63. \int \frac{dx}{\sqrt{(x-a)(b-x)}} = 2 \arcsin \sqrt{\frac{x-a}{b-a}}.$$

*C. Integrali transcendentnih funkcija*

$$64. \int x^n e^x dx = e^x [x^n - nx^{n-1} + n(n-1)x^{n-2} - \dots + (-1)^n n!].$$

$$65. \int \lg x dx = x \lg x - x.$$

$$66. \int \frac{(\lg x)^n}{x} dx = \frac{1}{n+1} (\lg x)^{n+1}.$$

$$67. \int \frac{dx}{x \lg x} = \lg(\lg x).$$

$$68. \int x^n \lg x dx = x^{n+1} \left( \frac{\lg x}{n+1} - \frac{1}{(n+1)^2} \right).$$

$$69. \int \sin^2 x dx = \frac{1}{2} x - \frac{1}{4} \sin 2x.$$

$$70. \int \cos^2 x dx = \frac{1}{2} x + \frac{1}{4} \sin 2x.$$

$$71. \int \operatorname{tg}^2 x dx = \operatorname{tg} x - x.$$

$$72. \int \operatorname{cotg}^2 x dx = -\operatorname{cotg} x - x.$$

$$73. \int \frac{dx}{\sin x} = \lg \left| \operatorname{tg} \frac{x}{2} \right|.$$

$$74. \int \frac{dx}{\cos x} = \lg \left| \operatorname{tg} \left( \frac{\pi}{4} + \frac{x}{2} \right) \right|.$$

$$75. \int \frac{dx}{1 + \cos x} = \operatorname{tg} \frac{x}{2}.$$

$$76. \int \frac{dx}{1 - \cos x} = -\operatorname{cotg} \frac{x}{2}.$$

$$77. \int \sin x \cos x \, dx = \frac{1}{2} \sin^2 x = -\frac{1}{2} \cos^2 x.$$

$$78. \int \frac{dx}{\sin x \cos x} = \lg | \operatorname{tg} x |.$$

$$79. \int \operatorname{tg}^n x \, dx = \frac{\operatorname{tg}^{n-1} x}{n-1} - \int \operatorname{tg}^{n-2} x \, dx.$$

$$80. \int \operatorname{cotg}^n x \, dx = -\frac{\operatorname{cotg}^{n-1} x}{n-1} - \int \operatorname{cotg}^{n-2} x \, dx.$$

$$81. \int \sin mx \sin nx \, dx = -\frac{\sin(m+n)x}{2(m+n)} + \frac{\sin(m-n)x}{2(m-n)},$$

$(m^2 \neq n^2; \text{ ako je } m^2 = n^2, \text{ gl. 69}).$

$$82. \int \cos mx \cos nx \, dx = \frac{\sin(m+n)x}{2(m+n)} + \frac{\sin(m-n)x}{2(m-n)},$$

$(m^2 \neq n^2; \text{ ako je } m^2 = n^2, \text{ gl. 70}).$

$$83. \int \sin mx \cos nx \, dx = -\frac{\cos(m+n)x}{2(m+n)} - \frac{\cos(m-n)x}{2(m-n)},$$

$(m^2 \neq n^2; \text{ ako je } m^2 = n^2, \text{ gl. 77}).$

$$84. \int \frac{dx}{a + b \cos x} = \frac{2}{\sqrt{a^2 - b^2}} \operatorname{arc} \operatorname{tg} \left( \sqrt{\frac{a-b}{a+b}} \operatorname{tg} \frac{x}{2} \right); \quad (a > b).$$

$$85. \int \frac{dx}{a + b \cos x} = \frac{1}{\sqrt{b^2 - a^2}} \operatorname{lg} \left| \frac{\sqrt{b-a} \operatorname{tg} \frac{x}{2} + \sqrt{b+a}}{\sqrt{b-a} \operatorname{tg} \frac{x}{2} - \sqrt{b+a}} \right|;$$

$(a < b).$

$$86. \int \frac{dx}{a + b \sin x} = \frac{2}{\sqrt{a^2 - b^2}} \operatorname{arc} \operatorname{tg} \frac{a \operatorname{tg} \frac{x}{2} + b}{\sqrt{a^2 - b^2}}; \quad (a > b).$$

$$87. \int \frac{dx}{a + b \sin x} = \frac{1}{\sqrt{b^2 - a^2}} \operatorname{lg} \left| \frac{a \operatorname{tg} \frac{x}{2} + b - \sqrt{b^2 - a^2}}{a \operatorname{tg} \frac{x}{2} + b + \sqrt{b^2 - a^2}} \right|;$$

$(a < b).$

$$88. \int \frac{dx}{a^2 \cos^2 x + b^2 \sin^2 x} = \frac{1}{ab} \operatorname{arc} \operatorname{tg} \left( \frac{b \operatorname{tg} x}{a} \right).$$

$$89. \int e^{ax} \sin bx \, dx = \frac{1}{a^2 + b^2} [e^{ax} (a \sin bx - b \cos bx)],$$

$$90. \int e^{ax} \cos bx \, dx = \frac{1}{a^2 + b^2} [e^{ax} (b \sin bx + a \cos bx)],$$

$$91. \int e^{ax} \sin^n bx \, dx = \frac{1}{a^2 + n^2 b^2} [e^{ax} \sin^{n-1} bx (a \sin bx -$$

$$- nb \cos bx)] + \frac{n(n-1)b^2}{a^2 + n^2 b^2} \int e^{ax} \sin^{n-2} bx \, dx$$

$$92. \int e^{ax} \cos^n bx \, dx = \frac{1}{a^2 + n^2 b^2} [e^{ax} \cos^{n-1} bx (a \cos bx +$$

$$+ nb \sin bx)] + \frac{n(n-1)b^2}{a^2 + n^2 b^2} \int e^{ax} \cos^{n-2} bx \, dx.$$



$$93. \int x^m \sin ax \, dx = -\frac{x^m}{a} \cos ax + \frac{m}{a} \int x^{m-1} \cos ax \, dx$$

$$94. \int x^m \cos ax \, dx = \frac{x^m}{a} \sin ax - \frac{m}{a} \int x^{m-1} \sin ax \, dx.$$

$$95. \int \arcsin x \, dx = x \arcsin x + \sqrt{1-x^2}.$$

$$96. \int \arccos x \, dx = x \arccos x - \sqrt{1-x^2}.$$

$$97. \int \arctg x \, dx = x \arctg x - \frac{1}{2} \lg(1+x^2).$$

$$98. \int \operatorname{arctg} x \, dx = x \operatorname{arctg} x + \frac{1}{2} \lg(1+x^2).$$

$$99. \int \operatorname{Arsh} x \, dx = x \operatorname{Arsh} x - \sqrt{1+x^2}.$$

$$100. \int \operatorname{Arch} x \, dx = x \operatorname{Arch} x - \sqrt{x^2-1}.$$

$$101. \int \operatorname{Artgh} x \, dx = x \operatorname{Artgh} x + \frac{1}{2} \lg(1-x^2).$$

$$102. \int \operatorname{Arctgh} x \, dx = x \operatorname{Arctgh} x + \frac{1}{2} \lg(x^2-1).$$

#### 4.5. Pojam određenog integrala

Pojam određenog integrala se javlja u matematici u raznim formama u zavisnosti, s jedne strane, od postupka formiranja tog pojma, a, sa druge strane, od osobina onih objekata na koje se primenjuje taj pojam.

Najprostija definicija određenog integrala je osnovana na neposrednom prelazu od pojma neodređenog na pojam određenog integrala i to uz jednostavno geometrijsko tumačenje.

Ako sa  $Q(x)$  označimo površinu nad  $Ox$  osom (sl. 66), omeđenu krivom čija je jednačina  $y = f(x)$ , dvema ordinatama

$P_0M_0$  i  $PM$ ; sa apscisama  $a$  i  $x$ , i delom  $Ox$  ose  $P_0P$ , onda se pokazuje da je  $\frac{dQ(x)}{dx} = y = f(x)$

i prema tome po definiciji neodređenog integrala imamo

$Q(x) = \int f(x) \, dx = F(x) + C$ ,  
gde je  $F(x)$  prvobitna funkcija za  $f(x)$ , kao izvod. Pošto je za  $x = a$  površina  $Q(a) = 0$ , imamo  $F(a) + C = 0$ , odakle je  $C$  jednako  $-F(a)$ . Iz jednačine

$$Q(x) = \int f(x) \, dx = F(x) - F(a)$$

imamo ovu definiciju određenog integrala:

Razlika vrednosti neodređenih integrala za dve vrednosti argumenta zove se *određeni integral*. Takav određeni integral je integral u smislu Njutna i Lajbnica.

Oznake:

$$(XIV) \quad Q = \int_a^b y \, dx = \int_a^b f(x) \, dx = \left| F(x) \right|_a^b = F(b) - F(a)$$

$a$  i  $b$  su *granice određenog integrala*,  $a$  je *donja granica*,  $b$  — *gornja*, koja je u navedenom obrascu zamenila promenljivu granicu  $x$ . Crta sa označenim granicama zove se *znak dvostruke zamene*. Određeni integral u smislu Njutna — Lajbnica se odnosi na slučajeve kad je funkcija  $f(x)$  integrabilna u smislu postojanja primitivne funkcije  $F(x)$  čiji je izvod  $f(x)$ .

Druga definicija određenog integrala je osnovana na posmatranju određenog integrala kao granične vrednosti zbira beskrajno velikog broja beskrajno malih sabiraka, *elemenata određenog integrala*.

Na slici (sl. 67) je prikazano određivanje površine  $Q$  kao zajedničke granice zbira upisanih odnosno opisanih pravougaonika sa osnovom  $\Delta x = \frac{1}{n}(b-a)$  i visinama

$$y_0, y_1, \dots, y_{n-1} \text{ odnosno } y_1, y_2, \dots, y_n, \text{ tj.}$$

$$Q = \lim_{n \rightarrow \infty} (y_0 + y_1 + \dots + y_{n-1}) \Delta x = \lim_{n \rightarrow \infty} (y_1 + y_2 + \dots + y_n) \Delta x.$$

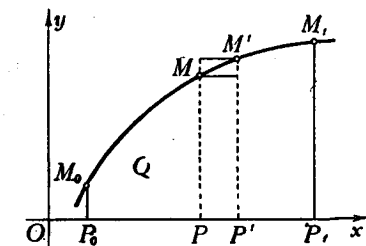

Sl. 66 — Površina u Dekartovom sistemu koordinata

Pri opštijem posmatranju može se na duži  $P_0 P_1$ , dužine  $b-a$ , staviti niz tačaka sa apscisama

$$a = x_0 < x_1 < x_2 < \dots < x_{i-1} < x_i < \dots < x_n < x_n = b,$$

koje dele duž na elemente  $(x_i - x_{i-1})$ . Na svakom elementu izaberimo neku proizvoljnu tačku sa apscisom  $\xi_i$  i obrazujmo zbir

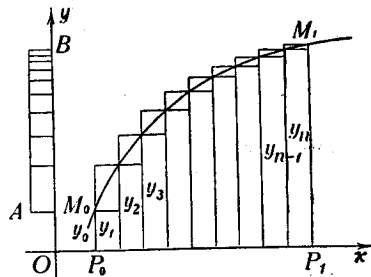

Sl. 67 — Određeni integral kao zbir

svaki od proizvoda  $f(\xi_i)(x_i - x_{i-1})$  teži nuli kad  $\delta \rightarrow 0$ .

Ako integralni zbir  $S_n$ , kad  $n \rightarrow \infty$ , ima određenu graničnu vrednost  $A$ , koja ne zavisi ni od načina podele intervala  $[a, b]$  na elemente, ni od položaja tačaka  $\xi_i$  na svakom elementu, tj. kad je (u smislu principa  $\epsilon - \delta$ )

$$A = \lim_{n \rightarrow \infty} \sum_{i=1}^n f(\xi_i)(x_i - x_{i-1}),$$

ta granična vrednost zove se određeni integral u granicama od  $a$  do  $b$  i izražava se obrascem

$$\lim_{n \rightarrow \infty} \sum_{i=1}^n f(\xi_i)(x_i - x_{i-1}) = \int_a^b f(x) dx = \int_a^b y dx.$$

Za funkciju na koju se može primeniti navedeni pojam određenog integrala se kaže da je *integrabilna u Koši* — Rimanovom smislu, a za integral je usvojen naziv *Rimanovog integrala* jer je Riemann (1826 — 1862) proučio uslove egzistencije tog integrala. Za ograničene i neprekidne funkcije možemo postaviti ove osobine Rimanovog integrala:

1. Određeni integral  $\int_a^x f(x) dx$ , kao funkcija gornje granice  $x$ , je konačna i neprekidna funkcija  $x$ .

2. Ako je  $f(x)$  isto tako neprekidna funkcija, onda određeni integral, kao funkcija  $x$ , ima za svaku vrednost  $x$  izvod jednak  $f(x)$ .

3. Ako neprekidna funkcija  $F(x)$  za svaku vrednost  $x$  ima određeni konačni izvod  $f(x)$ , onda je

$$\int_a^x f(x) dx = F(x) - F(a).$$

To je *osnovni stav integralnog računa*, koji postavlja vezu između dve navedene definicije određenog integrala. Ovaj stav omogućuje izračunavanje određenog integrala čas pomoću neodređenog integrala, čas pomoću određivanja granične vrednosti integralnog zbira. Ali ipak navedene dve definicije određenog integrala nisu u potpunosti ekvivalentne, jer, s jedne strane, postoje funkcije koje su integrabilne u Rimanovom smislu, ali nema odgovarajuće primitivne funkcije, sa druge strane, postoje primitivne funkcije čiji izvodi nisu integrabilni u Rimanovom smislu.

#### 4.51. Osnovne osobine određenih integrala

$$1. \int_a^b A f(x) dx = A \int_a^b f(x) dx, \quad (A \text{ konstanta}).$$

$$2. \int_a^b [f_1(x) + f_2(x) - f_3(x)] dx = \int_a^b f_1(x) dx +$$

$$+ \int_a^b f_2(x) dx - \int_a^b f_3(x) dx. \quad 3. \int_a^b f(x) dx = - \int_b^a f(x) dx.$$

$$4. \int_a^a f(x) dx = 0. \quad 5. \int_a^b f(x) dx = \int_a^b f(y) dy =$$

$= \int_a^b f(z) dz$  (ne zavisi od oznake promenljive pod znakom integrala). 6.  $\frac{d}{dx} \left( \int_a^x f(t) dt \right) = f(x)$ ,  $\frac{d}{dx} \left( \int_x^b f(t) dt \right) = -f(x)$ .

7. Ako je  $f(-x) = f(x)$ ,  $\int_{-a}^{+a} f(x) dx = 2 \int_0^a f(x) dx$ .

Ako je  $f(-x) = -f(x)$ ,  $\int_{-a}^{+a} f(x) dx = 0$ .

*Teorema o srednjoj vrednosti u primeni na određeni integral.*  $\int_a^b f(x) dx = (b-a)f(\xi)$ , gde je  $f(x)$  neprekidna, ograničena i integrabilna funkcija u intervalu  $[a, b]$ ,  $a < \xi < b$ .

Uopštavanje:  $\int_a^b f(x) \varphi(x) dx = f(\xi) \int_a^b \varphi(x) dx$ ,  $f(x)$  i  $\varphi(x)$  su neprekidne i  $\varphi(x)$  ima stalan znak u intervalu integrala.

*Zamena promenljive određenog integrala.*  $\int_a^b f(x) dx$ , gde je  $f(x)$  neprekidna funkcija na intervalu  $[a, b]$ . Stavimo  $x = \varphi(t)$ . Određujemo  $\alpha$  i  $\beta$  iz jednačine  $a = \varphi(\alpha)$ ,  $b = \varphi(\beta)$ . Funkcija  $\varphi(t)$  je neprekidna na intervalu  $[\alpha, \beta]$  i ima neprekidan izvod  $\varphi'(t)$ . Tada se zamena vrši prema ovom obrascu

$$\int_a^b f(x) dx = \int_\alpha^\beta f[\varphi(t)] \varphi'(t) dt.$$

*Obrazac za delimičnu integraciju određenog integrala:*

$$\int_a^b u dv = uv \Big|_a^b - \int_a^b v du.$$

*Diferenciranje i integrisanje određenog integrala po parametru.*  $F(\alpha) = \int_a^b f(x, \alpha) dx$ , gde su:  $\alpha$ —parametar,  $f(x, \alpha)$

neprekidna funkcija sa neprekidnim izvodom  $f'_\alpha(x, \alpha)$  po parametru. Tada je neprekidan i izvod

$$F'(\alpha) = \int_a^b f'_\alpha(x, \alpha) dx.$$

U opštem slučaju kad su promenljive i granice imamo obrazac

$$F'(\alpha) = \int_{a(\alpha)}^{b(\alpha)} f'_\alpha(x, \alpha) dx + f[b(\alpha), \alpha] \frac{db(\alpha)}{d\alpha} - f[a(\alpha), \alpha] \frac{da(\alpha)}{d\alpha}$$

Za slučaj integracije po parametru:  $\int_{\alpha_0}^{\alpha_1} \left( \int_a^b f(x, \alpha) dx \right) d\alpha =$

$= \int_a^b \left( \int_{\alpha_0}^{\alpha_1} f(x, \alpha) d\alpha \right) dx$ , ako je  $f(x, \alpha)$  ograničena u celoj oblasti  $a < x < b, \alpha_0 < \alpha < \alpha_1$  i neprekidna u toj oblasti sa izuzetkom konačnog broja pravih  $x = \text{const.}$  i  $\alpha = \text{const.}$

#### 4.52. Nepravi integrali

Ako granice određenog integrala, jedna ili obadve, teže pozitivnoj ili negativnoj beskonačnosti, a sam integral pri tome teži određenoj graničnoj vrednosti, taj integral se zove *nepravi određeni integral*. Za takav integral imamo, npr. ovaj

obrazac:  $\int_a^{\infty} f(x) dx = \lim_{b \rightarrow \infty} \int_a^b f(x) dx$ . Slični obrasci važe za

integrale  $\int_{-\infty}^b f(x) dx$  i  $\int_{-\infty}^{+\infty} f(x) dx$ .

Pojam nepravog određenog integrala se odnosi takođe i na slučajeve kad za jednu ili obe granice ili za neku vrednost promenljive između granica integrala podintegralna funkcija  $f(x)$  teži beskonačnosti. Tako, npr., ako  $f(x) \rightarrow \infty$ , kad  $x \rightarrow b$  imamo ovu definiciju nepravog integrala

$$\int_a^b f(x) dx = \lim_{\varepsilon \rightarrow 0} \int_a^{b-\varepsilon} f(x) dx, (\varepsilon > 0),$$

pod uslovom da napisana granična vrednost ima određenu vrednost.

Ako integral  $\int_a^{+\infty} |f(x)| dx$  konvergira, onda konvergira

i integral  $\int_a^{+\infty} f(x) dx$  i tada se kaže za poslednji integral da

je on *apsolutno konvergentni nepravi integral*. Ako isti, poslednji, integral konvergira, a integral modula ne konvergira,

onda se integral  $\int_a^{+\infty} f(x) dx$  zove *neapsolutno konvergentni nepravi integral*. To isto se odnosi i na druge nesopstvene integrale.

Ako za konačno  $b$  važi obrazac  $\int_a^b f(x) dx = F(b) - F(a)$

i  $\lim_{b \rightarrow \infty} F(b) = F(\infty)$ , gde je  $F(\infty)$  određena veličina, onda se nesopstveni integral računa prema obrascu.

$$\int_a^{+\infty} f(x) dx = \lim_{b \rightarrow \infty} \int_a^b f(x) dx = \lim_{b \rightarrow \infty} [F(b) - F(a)] = F(\infty) - F(a).$$

Slični obrasci se primenjuju i za druge neprave integrale, za koje postoji primitivna funkcija.

Za integral  $\int_a^b f(x) dx$  sa  $f(c) \rightarrow \infty$ , kad je  $a < c < b$ , imamo

$$\int_a^b f(x) dx = \lim_{\substack{\varepsilon_1 \rightarrow 0 \\ \varepsilon_2 \rightarrow 0}} \left[ \int_a^{c-\varepsilon_1} f(x) dx + \int_{c+\varepsilon_2}^b f(x) dx \right].$$

Prema opštim uslovima prelaza na granične vrednosti granične vrednosti prvog i drugog integrala ne smeju da zavise od načina na koji  $\varepsilon_1$  i  $\varepsilon_2$  teži nuli. Ako taj uslov ne može biti ispunjen, od koristi je proučavati granice za  $\varepsilon_1 = \varepsilon_2 = \varepsilon$ . Takva vrednost nepravog određenog integrala zove se *glavna vrednost* sa oznakom *V. p.* (Valeur principale), dakle je

$$V. p. \int_a^b f(x) dx = \lim_{\varepsilon \rightarrow 0} \left[ \int_a^{c-\varepsilon} f(x) dx + \int_{c+\varepsilon}^b f(x) dx \right].$$

U vezi sa diferenciranjem i integrisanjem nesopstvenog integrala po parametru treba navesti ovu primedbu. Pri izračunavanju nepravih integrala učestvuje operacija prelaza na graničnu vrednost, koja se osniva na tzv. „ $\varepsilon$ - $\delta$  principu“. Odgovarajući proces je *ravnomerno konvergentan*, ako počev od nekog  $N$ -tog koraka u tom beskonačnom procesu  $\delta$  zavisi samo od  $\varepsilon$  i ne zavisi od reda koraka i vrednosti argumenta za koju se određuje granična vrednost.

Ravnomerno konvergentni nepravi integrali imaju ove osobine:

1. Ako integral  $\int_a^{+\infty} f(x, \alpha) dx$  ravnomerno konvergira, on

je neprekidna funkcija od  $\alpha$  pri  $\alpha_0 < \alpha < \alpha_1$  pod uslovom da je  $f(x, \alpha)$  neprekidna za  $x > a$  i za  $\alpha$  u navedenom intervalu.

2. Nepravi integral iz 1. može se integrisati:

$$\int_{\alpha_0}^{\alpha_1} d\alpha \int_a^{+\infty} f(x, \alpha) dx = \int_a^{+\infty} dx \int_{\alpha_0}^{\alpha_1} f(x, \alpha) d\alpha.$$

3. Ako su funkcije  $f(x, \alpha)$  i  $\frac{\partial f(x, \alpha)}{\partial \alpha}$  neprekidne i ne-

pravi integral  $\int_a^{+\infty} f(x, \alpha) dx$  konvergira, a integral  $\int_a^{+\infty} \frac{\partial f(x, \alpha)}{\partial \alpha} dx$

konvergira ravnomerno, onda važi obrazac

$$\frac{d}{d\alpha} \int_a^{+\infty} f(x, \alpha) dx = \int_a^{+\infty} \frac{\partial f(x, \alpha)}{\partial \alpha} dx.$$

#### 4.53. Tablica određenih integrala

( $m$  i  $n$  su prirodni brojevi,  $p, q, r$ —racionalni)

$$1. \int_0^1 (1-x)^p x^{1-p} dx = \int_0^1 (1-x)^{1-p} x^p dx =$$

$$= \frac{1}{2} p \pi (1-p) \operatorname{cosec} p\pi; (p^2 < 1).$$

$$2. \int_0^1 \frac{x^{p-1} + x^{q-p-1}}{1+x^q} dx = \frac{\pi}{q} \operatorname{cosec} \frac{p\pi}{q}.$$

$$3. \int_0^1 \frac{x^p dx}{(1-x)^p} = \frac{p\pi}{\sin p\pi}; \quad (p^2 < 1).$$

$$4. \int_0^1 \frac{x^p dx}{(1-x)^{p+1}} = -\frac{\pi}{\sin p\pi}; \quad (p^2 < 1).$$

$$5. \int_0^1 \frac{x^{p-1} - x^{-p}}{1-x} dx = \pi \cotg p\pi$$

$$6. \int_0^1 \frac{x^{-p} - x^p}{1-x} dx = \frac{1}{p} - \pi \cotg p\pi.$$

$$7. \int_0^1 \frac{(1-x)^{p-1}}{x^p} dx = \pi \operatorname{cosec} p\pi.$$

$$8. \int_0^1 \frac{x^{q-1} dx}{(1-x)^q (1+px)} = \frac{\pi}{(1+p)^q} \operatorname{cosec} q\pi.$$

$$9. \int_0^1 \frac{x^{q-1} dx}{(1-x)^q (x+p)} = \frac{p^{q-1} \pi}{(1+p)^q} \operatorname{cosec} q\pi.$$

$$10. \int_0^1 \frac{(1-x^n) dx}{(1+x)^{n+1} (1-x)} = \frac{1}{2^{n+1}} \sum_{k=1}^n \frac{2^k}{k}.$$

$$11. \int_0^1 (1-\sqrt{x})^{p-1} dx = \frac{2}{p(p+1)}.$$

$$12. \int_0^1 \frac{dx}{(1-px)\sqrt{1-x}} = \frac{1}{2\sqrt{p(1-p)}} \operatorname{arc} \sin \sqrt{p}.$$

$$13. \int_0^1 \frac{dx}{\sqrt{(1+p^2x)(1-x)}} = \frac{2}{p} \operatorname{arc} \operatorname{tg} p.$$

$$14. \int_0^1 \frac{dx}{\sqrt{(1-p^2x)(1-x)}} = \frac{1}{p} \operatorname{lg} \frac{1+p}{1-p}.$$

$$15. \int_0^1 \frac{x^2 dx}{(1+x^4)\sqrt{1-x^4}} = \frac{\pi}{8}.$$

$$16. \int_0^1 x e^{qx} dx = \frac{1}{q^2} [(q-1)e^q + 1].$$

$$17. \int_0^1 \frac{x e^x dx}{(1+x)^2} = \frac{e}{2} - 1.$$

$$18. \int_0^1 \operatorname{lg} (q+px) dx = \frac{q+p}{p} \operatorname{lg} (q+p) - \frac{q}{p} \operatorname{lg} q - 1.$$

$$19. \int_0^1 \operatorname{lg} x \operatorname{lg} (1-x) dx = 2 - \frac{\pi^2}{6}.$$

$$20. \int_0^1 x^{n-1} \operatorname{lg} (1-x) dx = -\frac{1}{n} \sum_{k=1}^n \frac{1}{k}.$$

$$21. \int_{01}^1 \operatorname{lg} x \operatorname{lg} (1+x) dx = 2 - \frac{\pi^2}{12} - 2 \operatorname{lg} 2.$$

$$22. \int_0^1 \frac{\operatorname{lg} (1+x)}{1+x^2} dx = \frac{\pi}{8} \operatorname{lg} 2.$$

$$23. \int_0^1 \frac{\lg x}{1-x^2} dx = -\frac{\pi^2}{8}.$$

$$24. \int_0^1 \frac{\lg x}{1-x} dx = \int_0^1 \frac{\lg(1-x)}{x} dx = -\frac{\pi^2}{6}.$$

$$25. \int_0^1 \frac{\lg x}{1+x} dx = -\int_0^1 \frac{\lg(1+x)}{x} dx = -\frac{\pi^2}{12}.$$

$$26. \int_0^1 \lg(1-\sqrt{x}) dx = -\frac{3}{2}.$$

$$27. \int_0^1 \frac{dx}{\sqrt{\lg \frac{1}{x}}} = 2 \int_0^1 \sqrt{\lg \frac{1}{x}} dx = \sqrt{\pi}.$$

$$28. \int_0^1 \arcsin px dx = \arcsin p + \frac{1}{p} \sqrt{1-p^2} - \frac{1}{p}.$$

$$29. \int_0^1 \arccos px dx = \arccos p + \frac{1}{p} - \frac{1}{p} \sqrt{1-p^2}.$$

$$30. \int_0^1 \arctg px dx = \arctg p - \frac{1}{2p} \lg(1+p^2).$$

$$31. \int_0^1 \operatorname{arccotg} px dx = \operatorname{arccotg} p + \frac{1}{2p} \lg(1+p^2).$$

$$32. \int_0^1 \arcsin(\sqrt{x}) dx = \int_0^1 \arccos(\sqrt{x}) dx = \frac{\pi}{4}.$$

$$33. \int_0^\infty \frac{dx}{p^2 + q^2 x^2} = \frac{\pi}{2pq}.$$

$$34. \int_0^\infty \frac{x^{n-1}}{1+x^m} dx = \frac{\pi}{m \sin \frac{n\pi}{m}}; \quad (0 < n < m).$$

$$35. \int_0^\infty e^{-x^2 - \frac{p}{x^2}} dx = \frac{1}{2} \sqrt{\pi} e^{-2p}; \quad (p > 0).$$

$$36. \int_0^\infty x^n e^{-px} dx = \frac{n!}{p^{n+1}}; \quad (p > 0, n > 0).$$

$$37. \int_0^\infty x^{2n+1} e^{-px^2} dx = \frac{1}{2} \cdot \frac{n!}{p^{n+1}}; \quad (p > 0).$$

$$38. \int_0^\infty x^{2n} e^{-px^2} dx = \frac{\sqrt{\pi}}{2} \cdot \frac{1 \cdot 3 \dots (2n-1)}{2^n p^{n+0.5}}; \quad (p > 0).$$

$$39. \int_0^\infty \frac{xe^{-x}}{\sqrt{e^{2x}-1}} dx = 1 - \lg 2.$$

$$40. \int_0^\infty e^{-px} \sin(qx+r) dx = \frac{1}{p^2+q^2} (q \cos r + p \sin r).$$

$$41. \int_0^\infty e^{-px} \cos(qx+r) dx = \frac{1}{p^2+q^2} (p \cos r - q \sin r).$$

$$42. \int_0^\infty e^{-px^2} \cos qx dx = \frac{1}{2} \sqrt{\frac{\pi}{p}} e^{-\frac{q^2}{4p}}; \quad (p > 0).$$

$$43. \int_0^\infty \sin(x^2) dx = \int_0^\infty \cos(x^2) dx = \frac{1}{2} \sqrt{\frac{\pi}{2}}.$$

$$44. \int_0^{\infty} \sin px \cos qx \frac{x dx}{r^2 - x^2} = \begin{cases} -\frac{\pi}{2} \cos pr \cos qr; & (p > q). \\ -\frac{\pi}{4} \cos 2pr; & (p = q). \\ +\frac{\pi}{2} \cos pr \sin qr; & (p < q). \end{cases}$$

$$45. \int_0^{\infty} \frac{\sin x}{\sqrt{x}} dx = \int_0^{\infty} \frac{\cos x}{\sqrt{x}} dx = \sqrt{\frac{\pi}{2}}.$$

$$46. \int_0^{\infty} \frac{\operatorname{tg} x}{x} dx = \int_0^{\infty} \frac{\sin^2 x}{x^2} dx = \frac{\pi}{2}.$$

$$47. \int_0^{\infty} \frac{\cos px - \cos qx}{x^2} dx = \frac{\pi}{2} (q - p); \quad (p > 0, q > 0).$$

$$48. \int_0^{\infty} \lg(1 + p^2 x^2) \frac{dx}{q^2 + x^2} = \frac{\pi}{q} \lg(1 + pq).$$

$$49. \int_0^{\infty} \lg(p^2 + x^2) \frac{dx}{q^2 + x^2} = \frac{\pi}{q} \lg(p + q).$$

$$50. \int_0^{\pi} \lg(1 - 2p \cos x + p^2) dx = \begin{cases} 0; & (p^2 < 1). \\ 2\pi \lg p; & (p^2 > 1). \end{cases}$$

$$51. \int_0^{\pi/2} \frac{\operatorname{arc} \operatorname{tg}(p \operatorname{tg} x)}{\operatorname{tg} x} dx = \frac{\pi}{2} \lg(1 + p).$$

$$52. \int_0^{\pi/2} \lg \sin x dx = \int_0^{\pi/2} \lg \cos x dx = -\int_0^{\pi/2} \frac{x dx}{\operatorname{tg} x} = -\frac{\pi}{2} \lg 2.$$

$$53. \int_0^{\pi/2} \sin^{2n+1} x dx = \int_0^{\pi/2} \cos^{2n+1} x dx = \frac{2 \cdot 4 \cdot 6 \dots 2n}{3 \cdot 5 \cdot 7 \dots (2n+1)}.$$

$$54. \int_0^{\pi/2} \sin^{2n} x dx = \int_0^{\pi/2} \cos^{2n} x dx = \frac{1 \cdot 3 \cdot 5 \dots (2n-1)}{2 \cdot 4 \cdot 6 \dots 2n} \cdot \frac{\pi}{2}.$$

$$55. \int_0^{\pi/2} \frac{dx}{(p^2 \cos^2 x + q^2 \sin^2 x)^n} = \frac{\pi}{2^n (n-1)!}.$$

$$\sum_{k=1}^n \frac{[2(n-k)-1]!! [2(k-1)-1]!! \binom{n-1}{n-k} p^{2(n-k)} q^{2(k-1)}}{p^{2n-1} q^{2n-1}}.$$

$$56. \int_0^{\pi/2} \frac{dx}{(p^2 \cos^2 x + q^2 \sin^2 x)^2} = \frac{\pi(p^2 + q^2)}{4 p^3 q^3}.$$

$$57. \int_0^{\pi/2} \sin^{2n+1} x \cos^{2m+1} x dx = \frac{1}{2} \cdot \frac{n! m!}{(n+m+1)!}.$$

$$58. \int_0^{\pi/2} \sin^{2n} x \cos^{2m} x dx = \frac{(2n-1)!! (2m-1)!!}{(2n+2m)!!} \cdot \frac{\pi}{2}.$$

$$59. \int_0^{\infty} e^{-px} \cosh qx dx = \frac{p}{p^2 - q^2}; \quad (p > 0, p^2 \neq q^2).$$

$$60. \int_0^{\infty} e^{-px} \sinh qx dx = \frac{q}{p^2 - q^2}; \quad (p > 0, p^2 \neq q^2).$$

\*) Znak  $k!!$  (polufaktorijela) označava proizvod uzastopnih samo neparnih od 1 ili parnih od 2 do neparnog ili parnog broja  $k$ .

#### 4.6. Višestruki integrali

Neka je u ravni  $Oxy$  data neka oblast  $Q$  ograničena konturom, zatvorenom krivom linijom, udubljenom prema posmatraču u oblasti. Podelimo tu oblast na elementarne površine  $q_i$ , od kojih svaka ima najveću tetivu manju od dužine  $\delta$ , koju ćemo zvati merom elemenata. Neka su, pri prebrojavanju svih  $n$  elemenata oblasti,  $x_i, y_i$  koordinate tačke  $M_i$  koja pripada  $i$ -tom elementu. Jednoznačna i ograničena u svim tačkama oblasti funkcije  $f(x, y)$  ima vrednost  $f(x_i, y_i)$  u tački  $M_i$ .

Zbir

$$S_n = \sum_{i=1}^n f(x_i, y_i) q_i,$$

proširen na sve elemente oblasti  $Q$ , je *dvodimenzioni integralni zbir* elemenata  $f(x_i, y_i) q_i$  na oblasti  $Q$ .

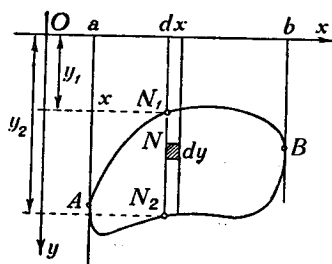

Sl. 68 — Izračunavanje dvostrukog integrala

Pošto se uzme u obzir ono što je bilo navedeno (4.5.) u vezi sa definicijom jednodimenzionog integrala u Rimanovom smislu, neposredno se dobiva pojam dvostrukog integrala u ovom obliku

$$\begin{aligned} \iint_Q f(x, y) dq &= \lim_{n \rightarrow \infty} S_n = \\ &= \lim_{n \rightarrow \infty} \sum_{i=1}^n f(x_i, y_i) q_i. \end{aligned}$$

Pri podeli oblasti  $Q$  na elemente linijama paralelnim  $Ox$  i  $Oy$  osama se dobiva obrazac za dvostruki integral u Dekartovim koordinatama, iz kojeg se vidi i način izračunavanja integrala

$$\iint_Q f(x, y) dx dy = \int_a^b \left( \int_{y_1(x)}^{y_2(x)} f(x, y) dy \right) dx.$$

Prema ovom obrascu prvo se sabiraju elementi duž prave paralelne  $Oy$  osi na rastojanju  $x$ , smatranom kao stalno, i to u granicama od tačke  $N_1$  sa  $y_1(x)$  do  $N_2$  sa  $y_2(x)$ . Kao

rezultat te prve integracije dobiva se određena funkcija  $x$ -a, koja se odnosi na datu duž  $N_1 N_2$ . Sabiranje elemenata sa svih takvih duži daje vrednost integrala proširenu na celokupno područje. Granice  $a$  i  $b$  po  $x$  odgovaraju tačkama dodira konture i pravih paralelnih sa  $Oy$  osom.

Na sličan način se formira trostruki integral proširen na određenu zapreminu:

$$\begin{aligned} \iiint_V f(x, y, z) dx dy dz &= \lim_{v_i \rightarrow 0} \Sigma f(x_i, y_i, z_i) \cdot v_i = \\ &= \int_a^b \left\{ \int_{y_1(x)}^{y_2(x)} \left[ \int_{z_1(x, y)}^{z_2(x, y)} f(x, y, z) dz \right] dy \right\} dx. \end{aligned}$$

Prva integracija se vrši po pravoj, paralelnoj sa  $Oz$  osom za koju  $x$  i  $y$  imaju stalne vrednosti a granice za  $z$  su  $z_1(x, y)$  i  $z_2(x, y)$ , kote tačka preseka prave sa graničnom površinom  $\varphi(x, y, z) = 0$  date zapremine, na koju je proširen trostruki integral. Zatim se sabiranje proširuje na površinu paralelnu sa  $Ozy$  ravni, vrši se integracija po  $y$  sa granicama  $y_1(x)$  i  $y_2(x)$  kao što se radi u slučaju dvostrukog integrala. Integracija se završava integracijom po  $x$  sa granicama  $a$  i  $b$ ; to su apscise tačaka dodira ravni paralelne sa  $Oyz$  ravni i date površine  $\varphi(x, y, z) = 0$ .

*Zamena promenljivih u dvostrukom i trostrukom integralu.* Dve funkcije  $\varphi_1(u, v)$ ,  $\varphi_2(u, v)$ , jednoznačne i neprekidne sa svojim neprekidnim prvim delimičnim izvorima u oblasti  $Q$ , na koju je proširen dvostruki integral

$$\iint_Q f(x, y) dx dy = \iint_Q f(M) dq,$$

određuju pomoću jednačina  $x = \varphi_1(u, v)$ ,  $y = \varphi_2(u, v)$  transformaciju dvostrukog integrala na nove promenljive  $u$  i  $v$ .

Prema novoj podeli površine  $Q$  linijama  $u = \text{const}$ ,  $v = \text{const}$ . element površine  $dq$ , kao površina paralelograma ima vrednost

$$dq = \frac{D(\varphi_1, \varphi_2)}{D(u, v)} du dv, \text{ gde je } \frac{D(\varphi_1, \varphi_2)}{D(u, v)} =$$



$$= \begin{vmatrix} \frac{\partial \varphi_1}{\partial x} & \frac{\partial \varphi_1}{\partial y} \\ \frac{\partial \varphi_2}{\partial x} & \frac{\partial \varphi_2}{\partial y} \end{vmatrix} = \frac{\frac{\partial \varphi_1}{\partial x} \frac{\partial \varphi_2}{\partial y} - \frac{\partial \varphi_2}{\partial x} \frac{\partial \varphi_1}{\partial y}}{D(u, v)}$$

determinanta koja se zove *jakobijan transformacije* i koja se kratko označava s  $J_2$ .

Prema tome imamo ovaj obrazac za transformaciju dvostrukog integrala

$$\iint_Q f(x, y) dx dy = \iint_Q f[\varphi_1(u, v), \varphi_2(u, v)] \frac{D(\varphi_1, \varphi_2)}{D(u, v)} du dv.$$

Jednačina konture  $\Phi(x, y) = 0$  prelazi u jednačinu

$$\Phi[\varphi_1(u, v), \varphi_2(u, v)] = 0.$$

Analogan obrazac za trostruki integral glasi:

$$\iiint_V f(x, y, z) dx dy dz = \iiint_V f[\varphi_1(u, v, w), \varphi_2(u, v, w), \varphi_3(u, v, w)] J_3 du dv dw,$$

gde jakobijan  $J_3$  ima vrednost

$$J_3 = \frac{D(\varphi_1, \varphi_2, \varphi_3)}{D(u, v, w)} = \begin{vmatrix} \frac{\partial \varphi_1}{\partial u} & \frac{\partial \varphi_1}{\partial v} & \frac{\partial \varphi_1}{\partial w} \\ \frac{\partial \varphi_2}{\partial u} & \frac{\partial \varphi_2}{\partial v} & \frac{\partial \varphi_2}{\partial w} \\ \frac{\partial \varphi_3}{\partial u} & \frac{\partial \varphi_3}{\partial v} & \frac{\partial \varphi_3}{\partial w} \end{vmatrix}.$$

Jednačina  $\Phi(x, y, z) = 0$  granične površine postaje

$$\Phi[\varphi_1(u, v, w), \varphi_2(u, v, w), \varphi_3(u, v, w)] = 0.$$

Glava peta

## DIFERENCIJALNA GEOMETRIJA. PRIMENA INTEGRALNOG RAČUNA NA GEOMETRIJU

### 5.1. Određivanje krive u ravni u konačnom obliku

Analitički kriva u ravni se određuje na jedan od ovih načina:

1. Jednačinom u rešenom, eksplicitnom obliku  $y=f(x)$  u Dekartovim ili u bilo kojim koordinatama koje određuju položaj tačke u ravni.

2. Jednačinom u nerešenom, implicitnom obliku  $F(x, y) = 0$ .

3. U parametarskom obliku  $x=f_1(t)$ ,  $y=f_2(t)$ .

4. U specijalnom parametarskom obliku, kad je parametar  $s$ , dužina luka krive, tj.  $x=f_1(s)$ ,  $y=f_2(s)$ .

5. U vektorskom obliku, kad je vektor položaja tačke  $M$  krive u odnosu na stalnu tačku dat kao vektor-funkcija parametra  $t$ , odnosno dužine luka  $s$ . Oznaka  $\vec{r}=\vec{r}(t)$ , odnosno  $\vec{r}=\vec{r}(s)$ .

Za što jednostavnije izlaganje pojmova diferencijalne geometrije upotrebimo vektorsku metodu i to u specijalnom obliku sa parametrom  $s$ .

Izvođenje obrazaca za sve ostale načine određivanja krive zahteva samo elementarne transformacije izvoda i diferencijala. U osnovi tih transformacija leži izraz za tzv. *metričku formu*  $ds^2$ . U Dekartovim koordinatama  $ds^2 = dx^2 + dy^2$ .

Za proizvoljan parametar  $t$  imamo  $ds^2 = \left[ \left( \frac{dx}{dt} \right)^2 + \left( \frac{dy}{dt} \right)^2 \right] dt^2$ .

Prema tome postavljanje konačne veze između  $t$  i  $s$  zahteva ovu kvadraturu:

$$s - s_0 = \int_{t_0}^t \sqrt{\left(\frac{dx}{dt}\right)^2 + \left(\frac{dy}{dt}\right)^2} dt.$$

Za krivu u obliku  $y = f(x)$  imamo:  $s - s_0 = \int_x^x \sqrt{1 + y'^2} dx$ .

U polarnim koordinatama imamo:  $s - s_0 = \int_{\theta_0}^{\theta} \sqrt{r^2 + \left(\frac{dr}{d\theta}\right)^2} d\theta$ .

Za krivu čija je jednačina  $F(x, y) = 0$  imamo

$$s - s_0 = \int_{x_0}^x \frac{1}{F_y} \sqrt{F_x^2 + F_y^2} dx, \text{ gde su } F_x = \frac{\partial F}{\partial x}, F_y = \frac{\partial F}{\partial y}.$$

### 5.11. Diferencijalni elementi prvoga reda krive u ravni

Vektor koji zavisi od jedne ili više nezavisno promenljivih je *vektor-funkcija* tih promenljivih. Dekartove koordinate vektor-funkcije su skalarne funkcije istih promenljivih. Ako vektor-funkcija  $\vec{r}$  zavisi samo od jedne promenljive, recimo  $t$ , *hodograf*, tj. geometrijsko mesto kraja vektora pri stalnom početku, je kriva linija. Ako se kraj vektor-funkcije uvek nalazi u istoj ravni, hodograf je kriva linija u ravni. Prema tome proučavanje krive u ravni i proučavanje ravnog hodografa vektor-funkcije su identični problemi. Oznaka:

$$\vec{r} = \vec{r}(t) = \vec{f}(t).$$

Izvod vektor-funkcije  $\vec{r}(t)$  nezavisno promenljive  $t$  je *granična vrednost (ako postoji) količnika*

$$\dot{\vec{r}}_t = \frac{d\vec{r}}{dt} = \lim_{\Delta t \rightarrow 0} \frac{\vec{r}(t + \Delta t) - \vec{r}(t)}{\Delta t}.$$

Izvod  $\dot{\vec{r}}_t$  ima 1. pravac tangente na hodograf, 2. smer pomeranja tačke na hodografu za  $\Delta t > 0$  i 3. intenzitet —

apsolutnu vrednost izvoda luka hodografa po nezavisno promenljivoj, tj.  $\left| \frac{ds}{dt} \right|$ .

Uvešćemo sad ovde ove uslovne oznake: tačka nad slovom označava izvod po parametru, označenom dole indeksom, npr.,  $\dot{\vec{r}}_t = \frac{d\vec{r}}{dt}(t)$ ,  $\dot{x}_t = \frac{dx}{dt} = \frac{d}{dt}x(t)$ . Za izvod po parametru  $s$ , oznaka parametra se, uslovno, izostavlja:

$$\dot{\vec{r}} = \frac{d\vec{r}}{ds} \vec{r}(s), \quad \dot{x} = \frac{dx}{ds} = \frac{d}{ds}x(s).$$

Crta, kao i ranije, označava izvod funkcije  $y(x)$  po nezavisno promenljivoj  $x$ , tj.  $y' = \frac{dy}{dx}$ ,  $y'' = \frac{d^2y}{dx^2}$ .

U vezi sa primenama vektor-funkcije navedimo nekoliko potrebnih obrazaca za diferenciranje vektorskih izraza. Neka su  $\vec{p}(t)$  i  $\vec{q}(t)$  vektor-funkcije,  $\varphi(t)$  skalarna funkcija nezavisno promenljive  $t$ , npr. vremena;  $p(t)$  i  $\vec{p}_0(t)$  su intenzitet i jedinični vektor vektora  $\vec{p}$ . Pravila diferenciranja:

$$\frac{d}{dt}(\vec{p} \pm \vec{q}) = \frac{d\vec{p}}{dt} \pm \frac{d\vec{q}}{dt}; \quad \frac{d}{dt}(\varphi \vec{p}) = \frac{d\varphi}{dt} \vec{p} + \varphi \frac{d\vec{p}}{dt};$$

$$\frac{d}{dt}(p \vec{p}_0) = \frac{dp}{dt} \vec{p}_0 + p \frac{d\vec{p}_0}{dt};$$

$$\frac{d}{dt}(\vec{p} \vec{q}) = \left( \frac{d\vec{p}}{dt} \vec{q} \right) + \left( \vec{p}, \frac{d\vec{q}}{dt} \right), \quad \frac{d}{dt}[\vec{p}, \vec{q}] = \left[ \frac{d\vec{p}}{dt}, \vec{q} \right] + \left[ \vec{p}, \frac{d\vec{q}}{dt} \right].$$

$$p = \text{const.} \therefore \left( \vec{p}, \frac{d\vec{p}}{dt} \right) = 0, \quad \left( \vec{p}_0, \frac{d\vec{p}_0}{dt} \right) = 0.$$

Ako su  $x$  i  $y$  Dekartove koordinate vektor-funkcije  $\vec{r}(t)$ , Dekartove koordinate izvoda  $\dot{\vec{r}}_t$  su  $\dot{x}_t, \dot{y}_t$ ;  $d\vec{r}$  ima koordinate  $dx, dy$ . Metrička forma  $ds^2 = (d\vec{r})^2$ . Zaključak  $\dot{x}^2 + \dot{y}^2 = 1$ . Pre-

ma tome je, za  $\vec{r} = \vec{r}(s)$ , vektor  $\dot{\vec{r}} = \frac{d}{ds} \vec{r}(s)$  jedinični vektor

(ort) tangente. Označimo ga sa  $\vec{T}$ .

Prema obliku u kojem je dat vektor položaja  $\vec{r}$  kao vektor-funkcija, ugaoni koeficijent tangente na pravu u ravni ima ove vrednosti.

$$\operatorname{tg} \alpha = \dot{y}/\dot{x} = \dot{y}_t/\dot{x}_t = \frac{dy}{dx} = y'(x) = -F_x/F_y.$$

Jednačine tangente:  $\eta - y = y'(x)(\xi - x)$ , gde su  $x$  i  $y$  koordinate tačke  $M$  na krivoj,  $\xi, \eta$ —koordinate proizvoljne tačke  $P$  na tangenti. Druge forme:  $F_x(\xi - x) + F_y(\eta - y) = 0$ ;  $(\xi - x)/\dot{x}_t = (\eta - y)/\dot{y}_t$ . Vektorska forma:  $[\vec{r}_P - \vec{r}_M, \dot{\vec{r}}_M] = 0$ , gde je  $\dot{\vec{r}}_M$  vrednost vektorskog izvoda  $\dot{\vec{r}}$  (odnosno  $\dot{r}_t$ ) za tačku krive  $M$ ; u rešenom obliku:  $\vec{r}_P = \vec{r}_M + p \dot{\vec{r}}_M$ , gde je  $p$  rastojanje između tačaka  $P$  i  $M$ .

Jednačine normale:  $\eta - y = -\frac{1}{y'(x)}(\xi - x)$ ;  $F_y(\xi - x) -$

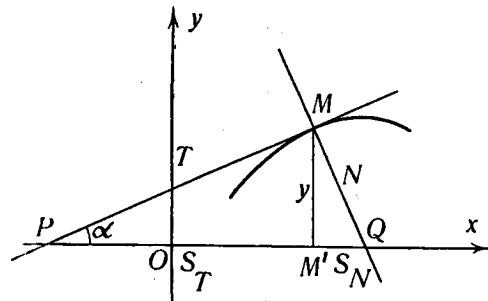

Sl. 69 — Diferencijalni elementi prvoga reda krive linije u ravni. Slučaj Dekartovih koordinata

$-F_x(\eta - y) = 0$ ;  $(\xi - x)\dot{x}_t + (\eta - y)\dot{y}_t = 0$ . Vektorska forma  $(\vec{r}_Q - \vec{r}_M, \dot{\vec{r}}_M) = 0$ , gde je  $Q$  proizvoljna tačka na normali; u reše-

nom obliku:  $r_Q = \vec{r}_M + q [\dot{\vec{v}} \dot{\vec{r}}_M]$ , gde su:  $q$  rastojanje između tačaka  $Q$  i  $M$ , a  $\dot{\vec{v}}$  vektor upravan na ravan krive.

U Dekartovom koordinatnom sistemu za tangentu i normalu vezane su ove duži (sl. 69):  $T = MP$ , dužina tangente,  $N = MQ$ , dužina normale,  $S_T = M'P$ , subtangenta,  $S_N = M'Q$ , subnormala. Ove veličine imaju vrednosti:

$$T = y/\sin \alpha = (y/y') \sqrt{1 + y'^2}, \quad N = T \operatorname{tg} \alpha = y \sqrt{1 + y'^2},$$

$$S_T = y \operatorname{cotg} \alpha = y/y', \quad S_N = y \operatorname{tg} \alpha = yy',$$

sa oznakom  $y' = y'(x) = dy/dx$ .

U polarnim koordinatama  $r, \theta$  (sl. 70) položaj tangente  $MT$  je određen uglom  $\varphi = \sphericalangle OMT$  čija je vrednost određena jednačinom:  $\operatorname{tg} \varphi = \frac{rd\theta}{dr} = \frac{r}{r'}$ . Dužine tangente, normale, subtangente i subnormala (sl. 70) imaju vrednosti:

$$MT = (r/r') \sqrt{r^2 + r'^2}, \quad MN = \sqrt{r^2 + r'^2}, \quad OT = r^2/r', \quad ON = r'.$$

Metrička forma  $ds^2 = dr^2 + r^2 d\theta^2$  se određuje iz trougla  $MM'P$ .

*Asimptote.* Kriva  $\lambda$  (sl. 71) je *asimptota* krive  $l$  ako rastojanje  $MN$  tačke  $M$  krive  $\lambda$  od njoj najbliže tačke  $N$  druge krive teži nuli, kad se tačka  $M$  sve više udaljuje na svom putu po krivoj od tačke  $M_0$ . Smisao proučavanja takvog asimptotskog procesa

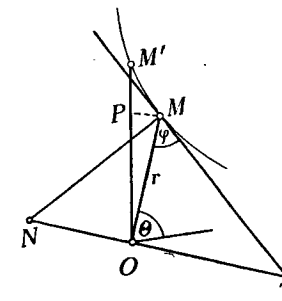

Sl. 70 — Diferencijalni elementi prvoga reda krive linije u ravni. Slučaj polarnih koordinata

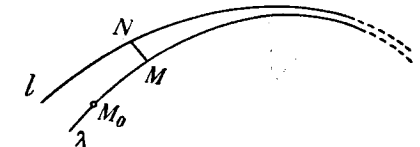

Sl. 71 — Kriva i njena asimptota

je u tome da se proučavanje (i predstava) nekog komplikovanog procesa vezanog za krivu  $l$  zameni proučavanjem jednostav-

nijeg procesa, vezanog za asimptotu, koja može biti i prava linija (*pravolinijska asimptota*).

Određivanje pravolinijskih asimptota algebarskih krivih.

I. Asimptote paralelne koordinatnim osama. Neposredno iz jednačine  $F(x, y) = 0$  ili, posle rešavanja, iz jednačine  $y = f(x)$  odnosno iz jednačine  $x = \varphi(y)$ , određuju se granične vrednosti  $b = \lim_{x \rightarrow \infty} f(x)$ , odnosno  $a = \lim_{y \rightarrow \infty} \varphi(y)$ . Ako te granične vrednosti postoje, u prvom slučaju prava čija je jednačina  $y = b$  je asimptota paralelna sa  $Ox$  osom, u drugom jednačini  $x = a$  odgovara asimptota paralelna  $Oy$  osi.

II. Asimptote kose prema koordinatnim osama ( $y = ax + b$ ).

Za određivanje kosih asimptota za krivu, čija je jednačina  $y = f(x)$ , treba odrediti  $a$  i  $b$  iz uslova

$$\lim_{x \rightarrow \infty} [f(x) - ax - b] = 0.$$

Ako asimptota postoji, prvo se određuje  $a = \lim_{x \rightarrow \infty} \frac{f(x)}{x}$ , a zatim  $b = \lim_{x \rightarrow \infty} [f(x) - ax]$ .

Pravilo za određivanje asimptote  $y = ax + b$  za algebarsku jednačinu u obliku  $F(x, y) = 0$ . Stavimo  $F(x, ax + b) = 0$  i razvijamo po stepenima  $x$ :  $a_0 x^n + a_1 x^{n-1} + \dots + a_{n-1} x + a_n = 0$ .

Ako asimptota postoji, iz jednačina  $a_0 = 0$ ,  $a_1 = 0$  se određuju parametri  $a$  i  $b$  asimptote.

*Primer.* Određivanje asimptote Dekartovog lista sa jednačinom:

$$x^3 + y^3 - 3qxy = 0,$$

gde je  $q$  konstanta (sl. 72). Stavimo  $y = ax + b$  i izdvajamo prva dva člana polinoma po  $x$ :

$$(1 + a^3)x^3 + 3a(ab - q)x^2 + \dots = 0.$$

Rešavamo sistem jednačina  $1 + a^3 = 0$ ,  $ab - q = 0$ . Pošto prva jednačina ima samo jedan realan koren  $a = -1$  i tada imamo  $b = -q$ , Dekartov list ima samo jednu asimptotu sa jednačinom  $y = -x - q$ .

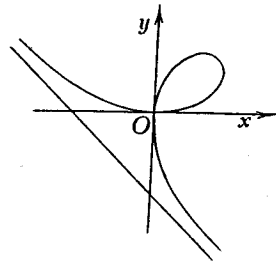

Sl. 72 — Dekartov list

## 5.12. Diferencijalni elementi drugoga reda krive u ravni

Polaznim pojmom proučavanja diferencijalnih elemenata drugoga reda može da posluži drugi vektorski izvod vektora  $\vec{r}$  položaja tačke  $M$  po luku  $s$ , tj. vektor  $\ddot{\vec{r}} = \frac{d^2}{ds^2} \vec{r}(s)$ . Pošto

je prvi izvod  $\dot{\vec{r}}$  vektor stalne, jedinične dužine, ort tangente  $\vec{T}$ , drugi izvod  $\ddot{\vec{r}} = \dot{\vec{T}}$  ima pravac normale na krivu, smer na stranu skretanja pravca tangente i intenzitet graničnu vrednost  $\lim_{\Delta s \rightarrow 0} \frac{\epsilon}{\Delta s}$ , gde je  $\epsilon$  ugao skretanja tangente na dužini  $\Delta s$ .

Prema tome možemo staviti:

$$\ddot{\vec{r}} = \dot{\vec{T}} = K\vec{N} = \vec{K},$$

gde je:  $\dot{\vec{T}}$  izvod orta tangente po luku,  $\vec{N}$  ort normale na krivu u smeru skretanja tangente i  $K$  pozitivni skalar. Vektor  $\vec{K} = K\vec{N}$  je *krivina* (u vektorskom obliku) krive u datoj tački. Skalar  $K$ , intenzitet vektora krivine, u običnom skalarnom izlaganju, isto tako se zove *krivina* krive u datoj tački. Na poznati način, prvo za kružnu liniju, a zatim i za proizvoljnu krivu liniju pomoću *oskulatornog kruga* (krug sa dodirnom drugoga reda), skalar  $K$  se prikazuje u obliku  $K = \frac{1}{R}$ , gde je  $R$  tzv.

*poluprečnik krivine* kruga, odnosno krive linije u datoj tački. Centar oskulatornog kruga zove se *centar krivine* date krive za datu tačku. Ako sa  $\vec{r}_c$  označimo vektor položaja centra krivine, tačke  $C$ , ona se određuje iz vektorske jednačine

$$\vec{r}_c = \vec{r}_M + R\vec{N} = \vec{r}_M + \frac{1}{K}\vec{N},$$

gde je  $\vec{r}_M$  vektor položaja date tačke  $M$  na krivoj.

Obrasci za jednačine krive u oblicima: 1. parametarskom,  $x = x(t), y = y(t)$ ; 2. parametarskom sa parametrom  $s$ , tj.  $x = x(s), y = y(s)$ ; 3.  $y = f(x)$ ; 4.  $F(x, y) = 0$ ; 5. u polarnim koordinatama,  $r = r(\theta)$ .

1.  $R = \frac{(\dot{x}_t^2 + \dot{y}_t^2)^{3/2}}{x_t \dot{y}_t - \dot{x}_t y_t}$ ,  $x_c = x - \frac{\dot{x}_t^2 + \dot{y}_t^2}{x_t \dot{y}_t - \dot{x}_t y_t} x_t$ ,  
 $y_c = y + \frac{\dot{x}_t^2 + \dot{y}_t^2}{x_t \dot{y}_t - \dot{x}_t y_t} y_t$ .
2.  $R = \dot{x}/\ddot{y} = -\dot{y}/\ddot{x}$ ,  $x_c = x - \dot{x}\dot{y}/\ddot{y}$ ,  $y_c = y + \dot{x}\dot{y}/\ddot{x}$ .
3.  $R = \frac{(1 + y'^2)^{3/2}}{y''}$ ,  $x_c = x - \frac{1 + y'^2}{y''} y'$ ,  $y_c = y + \frac{1 + y'^2}{y''}$ .
4.  $R = -\frac{(F_x^2 + F_y^2)^{3/2}}{F_y^2 F_{xx} - 2 F_x F_y F_{xy} + F_x^2 F_{yy}}$ ,  
 $x_c = x + R \frac{F_x}{(F_x^2 + F_y^2)^{1/2}}$ ,  $y_c = y + R \frac{F_y}{(F_x^2 + F_y^2)^{1/2}}$ .
5.  $R = \frac{(r^2 + r'^2)^{3/2}}{r^2 + 2r'r'' - r r'^2}$ .

*Prirodna jednačina krive u ravni.* Posmatranje geometrijskog objekta bez obzira na njegov položaj u prostoru je *prirodno posmatranje*. Za prirodno određivanje krive u ravni služi tzv. *prirodna jednačina krive u ravni*:  $F(R, s) = 0$  ili  $R = f(s)$  koja postavlja funkcionalnu vezu između poluprečnika krivine  $R$ , ili krivine  $K$ , i dužine luka  $s$ .

Prirodna jednačina: 1. prave,  $K=0$  ili  $R=\infty$ ; 2. kružne linije  $R=a$ , gde je  $a$  konstanta; 3. logaritamске spirale,  $R=ms$ , gde je  $m$  konstanta; 4. cikloide  $R^2 + s^2 = 16a^2$ , gde je  $a$  konstanta; 5. lančаницe  $R = a + \frac{s^2}{a}$ .

*Teme krive.* Obična tačka krive za koju poluprečnik krivine ima ekstremnu vrednost (max. ili min.) je *teme krive*. Kriva „u blizini“ normale na krivu u temenu je simetrična u odnosu na tu normalu. Iz prirodne jednačine krive  $R = f(s)$  za teme imamo uslov  $\frac{dR}{ds} = f'(s) = 0$  sa dopunskim uslovima za max. odnosno min.

*Porodica krivih.* Jednačina  $F(x, y; c) = 0$  u koju sem promenljivih koordinata  $x, y$ , ulazi još i parametar  $c$ , koji se može takođe menjati, određuje niz pojedinih krivih za diskretne vrednosti parametra  $c$  ili neprekidnu množinu takvih linija, kad parametar  $c$  uzima neprekidne vrednosti. Takva množina krivih zove se *porodica krivih sa jednim parametrom*.

Ako se sa svakoj krivoj porodice može odrediti granični položaj presečne tačke te krive sa beskrajno bliskom krivom te porodice, koordinate takve presečne tačke moraju zadovoljavati ove jednačine:  $F(x, y; c) = 0$ ,  $\frac{\partial F}{\partial c} = 0$ . Ova pre-

sečna tačka zove se *karakteristična tačka* na datoj krivoj porodice. Označimo je sa  $H$ . Takvih tačaka može biti i više. Geometrijsko mesto tačaka  $H$ , u opštem slučaju, je kriva u ravni. Ta kriva može biti ili *obvojnica (anvelopa)* krivih date porodice ili g. m. singularnih tačaka tih krivih. U slučaju anvelope tangenta na anvelopu u svakoj karakterističnoj tački je u isto vreme i tangenta na odgovarajuću krivu porodice.

*Primer.* Porodica krivih je data jednačinom kružnih linija  $(x - r \cos c)^2 + (y - r \sin c)^2 = \rho^2$  sa centrom u promenljivoj tački sa koordinatama  $x_c = r \cos c$ ,  $y_c = r \sin c$ , gde je  $c$  promenljivi parametar. Posle diferenciranja po  $c$  dolazimo do jednačine  $x \sin c = y \cos c$ , koja zajedno sa jednačinom  $\sin^2 c + \cos^2 c = 1$  daje:

$$\sin c = \frac{y}{\sqrt{x^2 + y^2}}, \quad \cos c = \frac{x}{\sqrt{x^2 + y^2}}.$$

Ako te vrednosti uvrstimo u jednačinu krive porodice dobićemo jednačinu

$$(\sqrt{x^2 + y^2} - r)^2 = \rho^2$$

iz koje imamo dve jednačine:

$$x^2 + y^2 = (r + \rho)^2, \quad x^2 + y^2 = (r - \rho)^2.$$

Prva izražava obvojnici, koja obuhvata spolja promenljive krugove, a druga koja dodiruje sve krugove unutra (sl. 73).

*Evoluta.* — Evoluta krive u ravni je geometrijsko mesto centara krivine te krive.

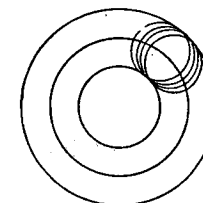

Sl. 73 — Porodica kružnih linija

Pošto smo izveli u raznim oblicima jednačine za određivanje koordinata  $x_c, y_c$  centra krivine, lako je napisati jednačine evolute u parametarskom obliku. Tako, u Dekartovim koordinatama sa jednačinom krive u obliku  $y=f(x)$  imamo jednačine evolute

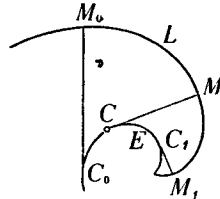

Sl. 74 — Evoluta i evolventa

$$x_c = x - \frac{1+y'^2}{y''} y', \quad y_c = y + \frac{1+y'^2}{y''}$$

u parametarskom obliku sa parametrom  $x$ .  
Osobine evolute: 1. Normala date krive je tangenta na evolutu. 2. Element dužine luka  $s_c$  evolute jednak je diferencijalu poluprečnika krivine, tj.  $|ds_c| = |dR|$ . Na slici (sl. 74) je sa  $L$  označena data

kriva, a sa  $E$  njena evoluta.

*Evolventa.* Kriva  $L$  prema svojoj evoluti  $E$  zove se *evolventa* krive  $E$ .

Odredili smo evolutu, krivu  $E$ , prema datoj krivoj  $L$ , evolventi. Neka je sad, obrnuto, data kriva  $E$ , evoluta, i treba odrediti krivu  $L$ , evolventu.

Krivu  $E$  uzmimo u datom vektorskom obliku:  $\vec{r}_c = \vec{r}_c(s_c)$ , gde je  $s_c$  luk krive  $E$  od tačke  $C_0$  sa lukom  $s_{c0}$ . Za tačku  $M$  evolvente važi jednačina:

$$\vec{r}_M = \vec{r}_c + \vec{CM}$$

Vektor  $\vec{CM}$  ima pravac tangente na krivu  $E$  u tački  $C$ . Označimo jedinični vektor te tangente sa  $\vec{T}_c$ ; on ima vrednost  $\frac{d\vec{r}_c}{ds_c}$

Intenzitet vektora  $\vec{CM}$  jednak je intenzitetu vektora  $\vec{C_0M_0}$ , koji označimo sa  $a$ , smanjenom za dužinu luka  $s_c - s_{c0}$ . Prema tome definitivno imamo ovu vektorsku jednačinu evolvente

$$\vec{r}_M = \vec{r}_c - (s_c - a)\vec{T}_c$$

Ovoj vektorskoj jednačini odgovaraju dve skalarne jednačine evolvente

$$x_M = x_c - (s_c - s_{c0}) \frac{dx_c}{ds_c}, \quad y_M = y_c - (s_c - s_{c0}) \frac{dy_c}{ds_c}$$

Desne strane tih jednačina su funkcije parametra  $s_c$ , luka date krive  $E$ .

U vezi sa proizvoljnošću konstante  $s_{c0}$  može biti više evolvenata za istu datu krivu  $E$ , to su paralelne krive; rastojanje po normalama između tih krivih za date konstante  $s_{c0}$  ostaje isto.

*Primer.* Evolventa kruga. Jednačina kruga je data u obliku  $x_c = a \cos t, y_c = a \sin t$ , gde je  $t = s_c/a$ . Pošto je  $\dot{x}_c = -a \sin t, \dot{y}_c = a \cos t$ , jednačine evolvente (za  $s_{c0} = 0$ ) izgledaju ovako:  $x = a(\cos t + t \sin t), y = a(\sin t - t \cos t)$ . Mesto slike preporučujemo namotati konac na neki valjak i na kraj konca nadovezati olovku; pri razmotavanju oštrica olovke crtaće evolventu kruga.

*Trajektorije porodice krivih.* Trajektorija porodice krivih sa jednim parametrom je kriva koja seče sve krive porodice pod datim uglom ili po kakvom drugom pravilu.

Trajektorije sa datim uglom su *izogonalne trajektorije*. Ako porodicu krivih određuje jednačina  $F(x, y, c) = 0$ , ugaoni koeficijent tangente na svaku krivu u svakoj tački ima vrednost  $-\frac{\partial F}{\partial x} / \frac{\partial F}{\partial y} = k(x, y, c)$ . Sa druge strane, ako jednačinu trajektorije

uzmimo u obliku  $y=f(x)$ , ugaoni koeficijent tangente na ovu krivu ima vrednost  $y' = f'(x)$ . Najzad, ako sa  $m$  označimo tangens stalnog ugla između navedenih tangenata, onda ćemo prema obrascu za tangens razlike uglova dobiti ovu diferencijalnu jednačinu izogonalne trajektorije:  $(1 - mk)y' - m - k = 0$ , pri čemu iz te jednačine treba eliminisati parametar  $c$  pomoću jednačine  $F(x, y, c) = 0$ .

Trajektorije sa pravim uglom su *ortogonalne trajektorije*. Ili neposredno iz uslova ortogonalnosti  $ky' = -1$  ili iz prethodne jednačine,  $m \rightarrow \infty$ , imamo ovu diferencijalnu jednačinu ortogonalne trajektorije  $y' \frac{\partial F}{\partial x} - \frac{\partial F}{\partial y} = 0$  sa dopunskom jednačinom

$F(x, y, c) = 0$  za eliminisanje parametra  $c$ .

Primitimo da je ortogonalna trajektorija porodice tangenata na evoluti evolventa.

## 5.2. Kriva u prostoru

Kriva, čije sve tačke ne možemo smestiti u jednu istu ravan, zove se *prostorna kriva*. I prostorna kriva može se

smatrati kao hodograf vektor-funkcije jedne nezavisno promenljive. npr.  $t$ . Prema tome vektorska jednačina  $\vec{r} = \vec{f}(t)$  određuje prostornu krivu, ako svi krajevi tog vektora nisu komplanarni. U Dekartovim koordinatama skalarne jednačine prostorne krive jesu:  $x=f_1(t)$ ,  $y=f_2(t)$ ,  $z=f_3(t)$ .

Prostorna kriva može se smatrati i kao presek dve površine sa jednačinama:  $F(x, y, z)=0$ ,  $\Phi(x, y, z)=0$ . Za prostornu krivu nijedna od tih površina ne sme biti ravan.

Jednačine  $y=f(x)$ ,  $z=\varphi(x)$ , u opštem slučaju, takođe određuju prostornu krivu kao presek dve cilindarske površine, prve sa izvodnicom paralelnom  $Oz$  osi i vodiljom krivom u ravni  $Oxy$ , i druge sa izvodnicom paralelnom  $Oy$  osi i vodiljom u ravni  $Ozx$ . Može se konstruisati i treća cilindarska površina sa izvodnicom paralelnom  $Cx$  osi i vodiljom konstruisanom prostornom krivom ili krivom u ravni  $Oyz$ , čija se jednačina dobiva posle eliminisanja promenljive  $x$  iz date dve jednačine.

Osnovom za proučavanje prostorne krive može da posluži vektorska jednačina sa parametrom  $s$ , dužinom luka prostorne krive.

Za postavljanje konačne veze između parametra  $s$  i drugih promenljivih za određivanje položaja tačke na krivoj treba iskoristiti izraz metričke forme za odgovarajuće koordinate. U Dekartovim, polarno-cilindarskim i sfernim koordinatama, metričke forme imaju oblik

$$ds^2 = dx^2 + dy^2 + dz^2, \quad ds^2 = r^2 d\theta^2 + dr^2 + dz^2,$$

$$ds^2 = d\rho^2 + \rho^2 d\varphi^2 + \rho^2 \cos^2 \varphi d\psi^2.$$

Prema tome se konačna veza između parametra  $s$  i proizvoljnog parametra  $t$  za parametarske jednačine krive u prostoru u Dekartovim koordinatama izražava ovako

$$s - s_0 = \int_{t_0}^t \sqrt{x_t'^2 + y_t'^2 + z_t'^2} dt.$$

Za krivu sa jednačinama  $y = y(x)$ ,  $z = z(x)$  ovaj obrazac daje

$$s - s_0 = \int_{x_0}^x \sqrt{1 + \left(\frac{dy}{dx}\right)^2 + \left(\frac{dz}{dx}\right)^2} dx.$$

## 5.21. Diferencijalni elementi krive u prostoru

*Tangenta.* Ako je kriva u prostoru određena kao hodograf vektor-funkcije parametra  $s$ , tj. vektorskom jednačinom  $\vec{r} = \vec{r}(s)$  kojoj odgovaraju ove skalarne jednačine

$$x = x(s), \quad y = y(s), \quad z = z(s),$$

vektorski izvod tog vektora po parametru  $s$ , tj.  $\dot{\vec{r}} = \frac{d\vec{r}}{ds}(s)$ ,

je vektor jedinične dužine sa pravcem tangente na krivu i smerom pomeranja tačke krive  $M$  kad parametar  $s$  raste.

Koordinate ovog vektora imaju vrednosti:  $\dot{x} = \frac{dx}{ds} = \cos \alpha$ ,

$$\dot{y} = \cos \beta, \quad \dot{z} = \cos \gamma, \quad \text{gde su } \alpha, \beta, \gamma$$

uglovi tangente sa koordinatnim osama. Označimo:  $\dot{\vec{r}} = \vec{T}$ .

Jednačine tangente: vektorska forma  $[\vec{r}_P - \vec{r}_M, \dot{\vec{r}}_M] = 0$  sa istim oznakama kao i u slučaju ravne krive; parametarska

forma  $\frac{\xi - x}{x_t(t)} = \frac{\eta - y}{y_t(t)} = \frac{\zeta - z}{z_t(t)}$ ; za jednačine  $y = y(x)$ ,  $z = z(x)$  ove

jednačine  $\frac{\xi - x}{1} = \frac{\eta - y}{y'(x)} = \frac{\zeta - z}{z'(x)}$ ; najzad, za dve jednačine

$$F(x, y, z) = 0, \quad \Phi(x, y, z) = 0$$

jednačine tangente su  $\frac{\xi - x}{\Delta_1} = \frac{\eta - y}{\Delta_2} = \frac{\zeta - z}{\Delta_3}$ , gde su

$$\Delta_1 = \begin{vmatrix} F_y & F_z \\ \Phi_y & \Phi_z \end{vmatrix}, \quad \Delta_2 = \begin{vmatrix} F_z & F_x \\ \Phi_z & \Phi_x \end{vmatrix}, \quad \Delta_3 = \begin{vmatrix} F_x & F_y \\ \Phi_x & \Phi_y \end{vmatrix}.$$

*Normalna ravan.* Ravan normalna na tangentnu u tački dodira je *normalna ravan na krivu* u datoj tački krive.

Jednačine normalne ravni: vektorska forma

$$(\vec{r}_P - \vec{r}_M, \dot{\vec{r}}_M) = 0;$$

skalarna forma —

$$(\xi - x) dx + (\eta - y) dy + (\zeta - z) dz = 0,$$

$$(\xi - x) \Delta_1 + (\eta - y) \Delta_2 + (\zeta - z) \Delta_3 = 0,$$

odnosno

$$\xi - x + (\eta - y) y' + (\zeta - z) z' = 0.$$

Svaka prava u normalnoj ravni kroz tačku krive je *normala na krivu*.

*Glavna normala, oskulatorna ravan, binormala i rektifikaciona ravan. Prirodni trijedar.*

Drugi vektorski izvod

$$\ddot{\vec{r}} = \frac{d^2 \vec{r}}{ds^2} (s) = \frac{d}{ds} \dot{\vec{r}} = \frac{d}{ds} \vec{T} (s) = \vec{T}'$$

kao vektorski izvod vektora stalnog intenziteta ima pravac

normale na vektoru  $\vec{T}$  i, znači, određuje u normalnoj ravni određenu normalu na krivu; ta normala se zove *glavna normala* krive u datoj tački; označimo jedinični vektor glavne

normale sa  $\vec{N}$ . Prema tome je  $\ddot{\vec{r}} = K \vec{N}$ , gde je  $K$  pozitivni skalar. I ovde se vektor  $K \vec{N} = \vec{K}$  zove *vektorska krivina* krive linije u prostoru.

Ravan u kojoj se nalaze tangenta i glavna normala,  $\vec{T}$  i  $\vec{N}$ , zove se *oskulatorna ravan* krive u datoj tački. Tangenta je granični položaj prave koja prolazi kroz dve beskonačno bliske tačke  $M$  i  $M'$  krive, a oskulatorna ravan je granični položaj ravni koja prolazi kroz tri beskonačno bliske tačke  $M, M', M''$ , recimo, na istim lučnim rastojanjima  $MM' = M'M'' = \Delta s$ , kad  $\Delta s \rightarrow 0$ .

Normala na oskulatornoj ravni se zove *binormala*. Označimo jedinični vektor binormale sa  $\vec{B}$ , a smer odredimo tako da je  $\vec{B} = [\vec{T} \vec{N}]$ , pri čemu smer tog vektorskog proizvoda izaberemo prema izabranoj orijentaciji koordinatnog trijedra: pošto smo izabrali desni trijedar, i ova tri jedinična vektora treba da obrazuju desni trijedar osa. Taj trijedar osa se zove *prirodni trijedar* date krive za datu tačku. Prva ravan tog trijedra je normalna ravan, druga — oskulatorna ravan, a treća ravan, u kojoj se nalaze tangenta i binormala, zove se *rektifikaciona ravan*, ona stoji upravno na glavnoj normali (sl. 75).

Za proučavanje promene položaja oskulatorne ravni uzima se vektorski izvod  $\dot{\vec{B}}$  od jediničnog vektora binormale upravne na oskulatornoj ravni. Iz jednačine  $\vec{B} = [\vec{T} \vec{N}]$  posle diferenciranja

dolazimo do jednačine da je  $\dot{\vec{B}} = Z \vec{N}$ , gde je  $Z$  algebarska vrednost vektora  $\dot{\vec{B}}$  prema vektoru  $\vec{N}$ . Vektor  $\vec{Z} = Z \vec{N}$  zove se *vektorsko zavijanje (torzija)* krive u prostoru. Tom vektoru odgovara skalar  $Z$  koji takodje ima naziv *zavijanja (torzija)* kao skalar). Posle proučavanja trećeg vektorskog izvoda  $\ddot{\vec{r}} = \frac{d^3 \vec{r}}{ds^3} (s)$  se dolazi do ovog obrasca za torziju

$$Z = \frac{1}{r^2} \left( r \begin{vmatrix} \ddot{x} & \ddot{y} & \ddot{z} \\ \dot{x} & \dot{y} & \dot{z} \\ x & y & z \end{vmatrix} \right).$$

Sad možemo navesti osnovne obrasce iz teorije prostorne krive u vektorskoj i skalarnoj formi.

$$\begin{aligned} \vec{r} &= \vec{r}(s) & ix + jy + kz \\ \dot{\vec{r}} &= \frac{d}{ds} \vec{r}(s) = \vec{T} & ix + jy + kz; \quad \vec{T}(\cos \alpha, \cos \beta, \cos \gamma). \end{aligned}$$

$$\ddot{\vec{r}} = \frac{d^2}{ds^2} \vec{r}(s) = \dot{\vec{T}} = K \vec{N} \quad K^2 = \dot{x}^2 + \dot{y}^2 + \dot{z}^2 = \frac{1}{R^2};$$

$$\vec{N} = \frac{1}{K} \ddot{\vec{r}}; \quad \vec{N}(\cos \alpha_1, \cos \beta_1, \cos \gamma_1).$$

$$\ddot{\vec{r}} = \frac{d^3}{ds^3} \vec{r}(s) = -K^2 \vec{T} + \frac{dK}{ds} \vec{N} + KZ \vec{B}; \quad \vec{B} = [\vec{T} \vec{N}];$$

$$Z = \frac{1}{r^2} \left( r \begin{vmatrix} \ddot{x} & \ddot{y} & \ddot{z} \\ \dot{x} & \dot{y} & \dot{z} \\ x & y & z \end{vmatrix} \right); \quad \vec{B}(\cos \alpha_2, \cos \beta_2, \cos \gamma_2).$$

Za kosinuse imamo vrednosti:  $\cos \alpha = \dot{x}, \dots, \dots$ ;

$$\cos \alpha_1 = \dot{x}/K, \dots, \dots; \quad \cos \alpha_2 = \frac{1}{K} (\dot{y} \ddot{z} - \dot{z} \ddot{y}), \dots, \dots$$

$$Z = \frac{1}{K^2} \begin{vmatrix} \dot{x} & \dot{y} & \dot{z} \\ \ddot{x} & \ddot{y} & \ddot{z} \\ x & y & z \end{vmatrix}; \quad \dot{\vec{B}} = -Z \vec{N}; \quad \dot{\vec{N}} = -K \vec{T} + Z \vec{B}.$$

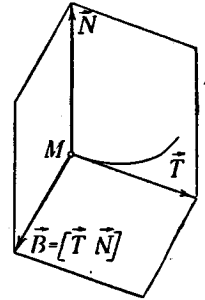

Sl. 75 — Prirodni trijedar



Iz dva poslednja obrasca zaključujemo da dva vektora sa istom algebarskom vrednošću  $Z$ , jedan u pravcu binormale sa napadnom tačkom u kraju vektora  $\vec{N}$ , a drugi u smeru suprotnom vektoru  $\vec{N}$  sa napadnom tačkom u kraju vektora  $\vec{B}$ , obrću prirodni trijedrar oko ose jediničnog vektora  $\vec{T}$ . Iz tog neposredno sleduje da od znaka veličine  $Z$  zavisi smer obrtanja oskulatorne ravni.

Tri izvedene vektorske jednačine

$$\vec{T} = K\vec{N}, \quad \vec{N} = -K\vec{T} + Z\vec{B}, \quad \vec{B} = -Z\vec{N}$$

su prirodne diferencijalne jednačine krive u prostoru. Kriva se može konstruisati, ako su date skalarnе funkcije  $K$  i  $Z$ , krivina i zavijanje, u funkciji dužine luka  $s$ . Pri tome treba da bude dat i početni položaj osa prirodnog trijedra.

Prethodnim vektorskim jednačinama odgovaraju devet skalarnih jednačina koje se zovu *Freneove jednačine* (F. Frenet, 1816 — 1900).

Vektorima  $\vec{T}$  i  $\vec{B}$  odgovaraju skalari: krivina  $K$  sa poluprečnikom krivine  $R = \frac{1}{K}$  i zavijanje  $Z$  sa poluprečnikom zavijanja  $\frac{1}{|Z|}$ . Vektoru  $\vec{N}$  odgovara vektor sa dve komponente u pravcima  $\vec{T}$  i  $\vec{B}$ . Zbir tih komponenata je *totalna krivina* krive u prostoru. Označimo nju sa  $\vec{\Pi}$ . Veličina  $P = \frac{1}{|\vec{\Pi}|}$  je *poluprečnik totalne krivine*. Za dve krivine i zavijanje važi ova *Lankreova (Lancret) teorema*:  $\frac{1}{P^2} = \frac{1}{R^2} + \frac{1}{Z^2}$ .

Navedimo još matričnu jednačinu (str. 205), koja odgovara Freneovim jednačinama:

$$\begin{pmatrix} \vec{T} \\ \vec{N} \\ \vec{B} \end{pmatrix} = \begin{pmatrix} 0 & K & 0 \\ -K & 0 & Z \\ 0 & -Z & 0 \end{pmatrix} \begin{pmatrix} \vec{T} \\ \vec{N} \\ \vec{B} \end{pmatrix}, \quad \left\{ \begin{array}{l} \text{gde treba primeniti pravilo o množenju matrica} \\ \text{(obrazovati skalarnе proizvode vrsta leve matrice i stubaca desne matrice).} \end{array} \right.$$

U narednoj tablici dajemo jednačine tri prave i tri ravni koje učestvuju u prirodnom trijedru i to u vektorskom i skalarnom obliku. Oznake su iste kao i u slučaju krive u ravni.

Tangenta	$\vec{r}_P = \vec{r}_M + p\vec{r}_M'$	$\frac{\xi-x}{x} = \frac{\eta-y}{y} = \frac{\zeta-z}{z}$
Normalna ravan	$(\vec{r}_P - \vec{r}_M, \vec{r}_M) = 0$	$x(\xi-x) + y(\eta-y) + z(\zeta-z) = 0$
Glavna normala	$\vec{r}_P = \vec{r}_M + p\vec{r}_M''$	$\frac{\xi-x}{x} = \frac{\eta-y}{y} = \frac{\zeta-z}{z}$
Rektifikaciona ravan	$(\vec{r}_P - \vec{r}_M, \vec{r}_M) = 0$	$x(\xi-x) + y(\eta-y) + z(\zeta-z) = 0$
Binormala	$\vec{r}_P = \vec{r}_M + p[\vec{r}_M', \vec{r}_M'']$	$\frac{\xi-x}{x} = \frac{\eta-y}{y} = \frac{\zeta-z}{z}$
Oskulatorna ravan	$(\vec{r}_P - \vec{r}_M, [\vec{r}_M', \vec{r}_M'']) = 0$	$\begin{vmatrix} \xi-x & \eta-y & \zeta-z \\ x & y & z \\ \dots & \dots & \dots \\ x & y & z \end{vmatrix} = 0$

*Zavojnica*. Uzmimo neki običan, tehnički dobro izrađen, cilindarski *zavrtanj* sa njegovim *navrtnjem* na njemu. Označimo sa  $A$  neku tačku navrtnja van njegove ose. Izaberimo desni koordinatni sistem  $Oxyz$  (sl. 76) i namestimo u njemu zavrtanj sa navrtnjem tako da se njegova osa nađe na  $Oz$  osi, a tačka  $A$  navrtnja na  $Ox$  osi. Neka je zavrtanj takav da se pri obrtanju navrtnja u smeru suprotnom kretanju kazaljke na časovniku u ravni  $Oxy$  tačka  $A$  udaljuje od  $Oxy$  ravni u smeru  $Oz$  ose (desni zavrtanj).

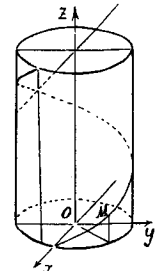

Kriva linija u prostoru, koju opisuje stalna tačka ( $A$ ) navrtnja koji se kreće po zavrtanju, zove se *zavojnica*. U slučaju kad je zavrtanj levi, naziv se obavezno dopunjuje: *leva zavojnica*.

Označimo sa  $M$  proizvoljan položaj tačke  $A$  na zavojnici kad se ta tačka kreće zajedno sa navrtnjem. Koordinate tačke  $M$  mogu se izraziti ovako:

$$x = a \cos \theta, \quad y = a \sin \theta, \quad z = h \theta,$$

gde su:  $a$  — rastojanje tačke  $A$  od ose zavrtnja, a prema tome i poluprečnik cilindarske površine na kojoj se nalazi tačka  $M$ ,  $h$  — pomeranje tačke  $M$  u pravcu  $Oz$  ose, kad ugao  $\theta$  poraste za jedan radijan. Napisane jednačine su parametarske jednačine zavojnice u polarno-cilindarskim koordinatama. Mesto koeficijenta proporcionalnosti  $h$  često se zavojnica karakteriše i veličinom  $H = 2\pi h$ , koja se zove *hod zavojnice*, — to je rastojanje između dva uzastopna zavoja.

Jednačine zavojnice u Dekartovim koordinatama su:

$$x^2 + y^2 = a^2, \quad y = x \operatorname{tg} \frac{z}{h},$$

kao presek površine kružnog valjka i tzv. *pravog helikoida*, tj. geometrijskog mesta prave, koja se ravnomerno obrće oko stalne tačke u ravni, a sama ravan se kreće translatorno isto ravnomerno u pravcu normale na tu ravan.

Pošto je

$$ds^2 = (a^2 + h^2) d\theta^2 = l^2 d\theta^2, \quad \text{gde } l = \sqrt{a^2 + h^2}, \quad \text{imamo } \theta = \frac{s}{l}$$

i jednačine zavojnice sa parametrom  $s$  su:

$$x = a \cos \frac{s}{l}, \quad y = a \sin \frac{s}{l}, \quad z = \frac{h}{l} s.$$

Kosinusi tangente:

$$\cos \alpha = -\frac{a}{l} \sin \frac{s}{l}, \quad \cos \beta = \frac{a}{l} \cos \frac{s}{l}, \quad \cos \gamma = \frac{h}{l};$$

Kosinusi glavne normale:

$$\cos \alpha_1 = -\cos \frac{s}{l}, \quad \cos \beta_1 = -\sin \frac{s}{l}, \quad \cos \gamma_1 = 0;$$

Kosinusi binormale:

$$\cos \alpha_2 = \frac{h}{l} \sin \frac{s}{l}, \quad \cos \beta_2 = -\frac{h}{l} \cos \frac{s}{l}, \quad \cos \gamma_2 = \frac{a}{l}.$$

Krivina:

$$K = \frac{a}{l^2} = \frac{\cos^2 \varphi}{a}, \quad \text{zavijanje: } Z = \frac{h}{l^2} = \frac{\sin^2 \varphi}{h},$$

gde je  $\varphi$  ugao između tangente i ravni  $Oxy$ , tzv. *ugao penjanja*.  $\operatorname{tg} \varphi = h/a$ .

Iz napisanih jednačina mogu se izvesti ove osobine zavojnice.

1. Projekcije zavojnice: na ravan  $Oxy$  — kružna linija, na ravan  $Oxz$  — sinusoida, na ravan  $Oyz$  — kosinusoida.

2. Na cilindarskoj površini razvijenoj u ravan zavojnica se pretvara u pravu liniju. Prema tome je zavojnica geodetska linija na površini cilindra.

3. Krivina i zavijanje zavojnice su konstantne u svakoj tački krive.

4. Dve zavojnice sa istim parametrima  $a$  i  $h$  mogu kliziti jedna po drugoj, desna po desnoj ( $h > 0$ ) i leva po levoj ( $h < 0$ ).

*Darboux-ov vektor.* Gaston Darboux (1842—1917) je uveo vektor  $\vec{\Omega} = K\vec{B} + Z\vec{T}$  koji, posle vektorskog množenja zdesna jediničnim vektorom bilo koje ose prirodnog trijedra daje izvod tog jediničnog vektora po  $s$ . Prema tom pravilu imamo Freneove jednačine:

$$\dot{T} = [\vec{\Omega}\vec{T}] = K[\vec{B}\vec{T}] = K\vec{N},$$

$$\dot{N} = [\vec{\Omega}\vec{N}] = K[\vec{B}\vec{N}] + Z[\vec{T}\vec{N}] = -K\vec{T} + Z\vec{B},$$

$$\dot{B} = [\vec{\Omega}\vec{B}] = Z[\vec{T}\vec{B}] = -Z\vec{N}.$$

pri čemu izvođenje tih jednačina traži poznavanje samo jednog vektora  $\vec{\Omega}$ .

### 5.3. Teorija površine

*Jednačine površine u konačnom obliku.* 1. Rešeni ili eksplisiti oblik:  $y = f(x, y)$ , pri tome se pretpostavlja, da su funkcija  $f(x, y)$  i njeni delimični izvodi, po potrebi, prvog i višega reda neprekidne funkcije u onoj oblasti o kojoj se govori i koja se smatra kao *regularna oblast*.

2. Implicitni oblik:  $F(x, y, z) = 0$ . Isti uslovi za tačke regularne oblasti, sa dopunom da svi delimični izvodi  $F_x, F_y, F_z$  ne mogu da budu jednaki nuli.

3. Parametarski oblik sa jednačinama:  $x = x(u, v)$ ,  $y = y(u, v)$ ,  $z = z(u, v)$ , gde su  $u$  i  $v$  tzv. *Gauss-ovi parametri* površine.

4. Vektorski oblik:  $\vec{r}(u, v) = ix(u, v) + jy(u, v) + kz(u, v)$ . Površina je regularna u određenoj oblasti, ako su funkcije  $x(u, v)$ ,  $y(u, v)$ ,  $z(u, v)$  neprekidne sa svojim delimičnim izvodima  $x_u = \frac{\partial x}{\partial u}$ ,  $x_v = \frac{\partial x}{\partial v}$ ,  $\dots$ ,  $\dots$  i ako je funkcionalna

matrica  $\begin{pmatrix} x_u & y_u & z_u \\ x_v & y_v & z_v \end{pmatrix}$  ranga dva, tj. da sve determinante drugoga reda sastavljene od ove matrice, napr.,  $\begin{vmatrix} x_u & y_u \\ x_v & y_v \end{vmatrix}$ , ne mogu biti jednake nuli.

Kroz svaku tačku površine sa  $u = c_1$ ,  $v = c_2$  prolaze dve linije čije su vektorske jednačine:  $\vec{r} = \vec{r}(c_1, v)$ ,  $\vec{r} = \vec{r}(u, c_2)$ . Vrednosti  $u$  i  $v$  su *krivolinijske koordinate tačke na površini*, a svaka linija sa konstantnom jednom koordinatom je *koordinatna linija na površini*. Skup koordinatnih linija čini *mrežu koordinatnih linija*. *Mreža je regularna* u određenoj oblasti površine, ako kroz svaku tačku oblasti prolaze samo dve koordinatne linije koje se ne dodiruju. *Mreža je ortogonalna* ako se u svakoj tački oblasti koordinatne linije seku pod pravim uglom.

Sa vektorskog gledišta svaka površina je *hodograf vektor-funkcije* dve nezavisno promenljive, tj.  $\vec{r}_M = \vec{f}(u, v)$ . Koordinatne linije su *delimični hodografi* vektor-funkcije dve promenljive, kad se menja samo jedna nezavisno promenljiva. Kriva na datoj površini se postavlja funkcionalnom vezom, recimo, u obliku  $\varphi(u, v) = 0$ , između koordinata tačke na površini. Ako funkcionalnu vezu između  $u$  i  $v$  postavimo u parametarskom obliku  $u = u(t)$ ,  $v = v(t)$ , jednačinu krive na površini u vektorskom obliku možemo izraziti ovako

$$\vec{r}_M = \vec{f}[u(t), v(t)].$$

*Metrička forma površine.*

$$ds^2 = (d\vec{r})^2 = (r_u du + r_v dv)^2 = dx^2 + dy^2 + dz^2 = Edu^2 + 2Fdudv + Gdv^2,$$

gde su

$$E = (r_u)^2 = \left(\frac{\partial x}{\partial u}\right)^2 + \left(\frac{\partial y}{\partial u}\right)^2 + \left(\frac{\partial z}{\partial u}\right)^2,$$

$$F = (r_u r_v) = \frac{\partial x}{\partial u} \frac{\partial x}{\partial v} + \frac{\partial y}{\partial u} \frac{\partial y}{\partial v} + \frac{\partial z}{\partial u} \frac{\partial z}{\partial v},$$

$$G = (r_v)^2 = \left(\frac{\partial x}{\partial v}\right)^2 + \left(\frac{\partial y}{\partial v}\right)^2 + \left(\frac{\partial z}{\partial v}\right)^2.$$

*Metrička forma površine*  $Edu^2 + 2Fdudv + Gdv^2$  zove se i *prva osnovna kvadratna forma površine*, ona je definitna pozitivna forma sa diskriminantom  $H^2 = EG - F^2 > 0$ . Za slučaj  $z = f(x, y)$  imamo  $E = 1 + p^2$ ,  $F = pq$ ,  $G = 1 + q^2$ ,  $H^2 = 1 + p^2 + q^2$ , gde su  $p = \frac{\partial f}{\partial x}$ ,  $q = \frac{\partial f}{\partial y}$ .

Ugao  $\theta$  između dve krive na površini se određuje iz skalarnog proizvoda

$$(d\vec{r}_M \delta\vec{r}_M) = |d\vec{r}_M| \cdot |\delta\vec{r}_M| \cos \theta = (r_u du + r_v dv, r_u \delta u + r_v \delta v) = Edu\delta u + F(du\delta v + \delta u dv) + G(dv\delta v),$$

gde su:  $d$  — znak diferencijala za prvu krivu, a  $\delta$  — za drugu,  $|d\vec{r}_M| = ds$  i  $|\delta\vec{r}_M| = \delta s$  elementi dužine luka prve i druge krive. Uslov ortogonalnosti linija je  $du\delta v + \delta u dv = 0$ . Diferencijalni element  $dQ$  površine, paralelogram sa stranama  $r_u du$  i  $r_v dv$  ima vrednost

$$dQ = |[r_u r_v]| du dv = \sqrt{EG - F^2} du dv = Hdudv.$$

*Tangentna ravan i normala površine.* Tangente na sve linije površine koje prolaze kroz običnu tačku te površine pripadaju istoj ravni koja se zove *tangentna ravan* površine. Pošto vektori  $r_u$  i  $r_v$  pripadaju tangentnoj ravni, vektorska parametarska jednačina tangentne ravni je ova

$$\vec{r}_P = \vec{r}_M + ar_u + br_v,$$

gde su  $a$  i  $b$  parametri. Posle eliminisanja parametara imamo ovu skalarnu jednačinu ravni izraženu pomoću vektorskih operacija

$$(\vec{r}_P - \vec{r}_M, [\dot{r}_u, \dot{r}_v]) = 0.$$

Prava upravna na tangentnoj ravni u tački dodira je *normala površine* u toj tački. Njene vektorske jednačine:  $[\vec{r}_P - \vec{r}_M, \dot{r}_u, \dot{r}_v] = 0$  ili  $\vec{r}_P - \vec{r}_M = h [\dot{r}_u, \dot{r}_v]$ , gde je  $h$  parametar.

Za jednačinu površine u obliku  $z = f(x, y)$  imamo: jednačinu tangentne ravni:  $(\xi - x)z_x + (\eta - y)z_y - (\zeta - z) = 0$ , jednačina normale:  $\frac{\xi - x}{z_x} = \frac{\eta - y}{z_y} = \frac{\zeta - z}{-1}$ . Za oblik jednačine  $F(x, y, z) = 0$ : tangentna ravan  $(\xi - x)F_x + (\eta - y)F_y + (\zeta - z)F_z = 0$ , normala  $\frac{\xi - x}{F_x} = \frac{\eta - y}{F_y} = \frac{\zeta - z}{F_z}$ . Za parametarski oblik:

$$\Delta_1(\xi - x) + \Delta_2(\eta - y) + \Delta_3(\zeta - z) = 0,$$

gde su  $\Delta_1, \Delta_2, \Delta_3$  koordinate vektora  $[\dot{r}_u, \dot{r}_v]$ , npr.  $\Delta_1 = \begin{vmatrix} \frac{\partial y}{\partial u} & \frac{\partial z}{\partial u} \\ \frac{\partial y}{\partial v} & \frac{\partial z}{\partial v} \end{vmatrix}$ ,

$$i \quad \frac{\xi - x}{\Delta_1} = \frac{\eta - y}{\Delta_2} = \frac{\zeta - z}{\Delta_3}.$$

*Krivina linije na površini.* Linija na površini u opštem slučaju je prostorna kriva sa jednačinom  $\vec{r} = \vec{f}(u, v)$ , gde su  $u = u(t)$ ,  $v = v(t)$ . Tangenta na krivu leži u tangentnoj ravni površine. Oskulatorna ravan krive daje (u opštem slučaju) *kos presek površine*. Presek površine sa ravni koja sadrži tangentu i normalu površine je *normalan presek površine* za datu tangentu.

Uporedjivanje krivine  $K$  krive linije kosog preseka (u oskulatornoj ravni) i krivine  $K_n$  u normalnoj ravni sa istim pravcem tangente dovodi do jednačine

$$(*) K_n = K \cos \psi,$$

gde je  $\psi$  ugao između glavne normale i normale površine i

$$(**) K_n = \frac{D_1 du^2 + 2D_2 dudv + D_3 dv^2}{E du^2 + 2F dudv + G dv^2}.$$

Brojilac je tzv. *druga osnovna forma površine* sa ovim vrednostima koeficijenata:

$$D_1 = -(\dot{n}_u, \dot{r}_u) = \frac{1}{H} (\ddot{r}_{uu} [\dot{r}_u, \dot{r}_v]) = \frac{1}{H} \begin{vmatrix} \frac{\partial^2 x}{\partial u^2} & \frac{\partial^2 y}{\partial u^2} & \frac{\partial^2 z}{\partial u^2} \\ \frac{\partial x}{\partial u} & \frac{\partial y}{\partial u} & \frac{\partial z}{\partial u} \\ \frac{\partial x}{\partial v} & \frac{\partial y}{\partial v} & \frac{\partial z}{\partial v} \end{vmatrix},$$

$$D_2 = -(\dot{n}_v, \dot{r}_u) = \frac{1}{H} (\ddot{r}_{uv} [\dot{r}_u, \dot{r}_v]) = \frac{1}{H} \begin{vmatrix} \frac{\partial^2 x}{\partial u \partial v} & \frac{\partial^2 y}{\partial u \partial v} & \frac{\partial^2 z}{\partial u \partial v} \\ \frac{\partial x}{\partial u} & \frac{\partial y}{\partial u} & \frac{\partial z}{\partial u} \\ \frac{\partial x}{\partial v} & \frac{\partial y}{\partial v} & \frac{\partial z}{\partial v} \end{vmatrix},$$

$$D_3 = -(\dot{n}_v, \dot{r}_v) = \frac{1}{H} (\ddot{r}_{vv} [\dot{r}_u, \dot{r}_v]) = \frac{1}{H} \begin{vmatrix} \frac{\partial^2 x}{\partial v^2} & \frac{\partial^2 y}{\partial v^2} & \frac{\partial^2 z}{\partial v^2} \\ \frac{\partial x}{\partial u} & \frac{\partial y}{\partial u} & \frac{\partial z}{\partial u} \\ \frac{\partial x}{\partial v} & \frac{\partial y}{\partial v} & \frac{\partial z}{\partial v} \end{vmatrix},$$

gde je  $\vec{n}$  jedinični vektor normale površine i  $n_u$  i  $n_v$  vektorski delimični izvodi tog orta po  $u$  i  $v$ .

Jednačina (\*) napisana pomoću poluprečnika krivina  $R$  i  $R_n$  (normalnog preseka)

$$R = R_n \cos \psi$$

izražava *Menijeovu teoremu*: centar krivine kosog preseka je projekcija centra krivine normalnog preseka na ravan kosog.

Ako je površina određena jednačinom  $z = f(x, y)$  i iskoristimo *Monževe oznake*

$$p = \frac{\partial z}{\partial x}, q = \frac{\partial z}{\partial y}, r = \frac{\partial^2 z}{\partial x^2}, s = \frac{\partial^2 z}{\partial x \partial y}, t = \frac{\partial^2 z}{\partial y^2}$$

druga osnovna kvadratna forma ima vrednost

$$\frac{r dx^2 + 2s dx dy + t dy^2}{\sqrt{1 + p^2 + q^2}}$$

U tangentnoj ravni obične tačke postoje dva ortogonalna pravca  $T_1$  i  $T_2$  za koje normalna krivina  $K_n$  ima ekstremne vrednosti:  $K_1$  i  $K_2$ . To su *dva glavna pravca sa glavnim krivinama*  $K_1$  i  $K_2$  odnosno poluprečnicima krivine  $R_1$  i  $R_2$ .

Označimo sa  $\varphi$  ugao između nekog pravca  $\vec{T}$  i ose pravca  $\vec{T}_1$  sa glavnom krivinom  $K_1$ . Tada se normalna krivina  $K_n$  za pravac  $T$  izražava ovim obrascem Leonarda Ajlera

$$K_n = K_1 \cos^2 \varphi + K_2 \sin^2 \varphi.$$

Važna su dva izraza: *srednje krivine*

$$M = \frac{1}{2} (K_1 + K_2) = \frac{D_1 G - 2D_2 F + D_3 E}{2(EG - F^2)}$$

i *totalne (Gausove) krivine površine*  $K_G$  sa vrednošću

$$K_G = K_1 K_2 = \frac{D_1 D_3 - D_2^2}{EG - F^2}.$$

Prema tome  $R_1$  i  $R_2$  su koreni ove kvadratne jednačine

$$KR^2 - 2MR + 1 = 0.$$

Vrednosti odnosa  $\frac{dv}{du}$  se određuju za glavne preseke iz jednačine

$$(\circ) (GD_2 - FD_3) \left(\frac{dv}{du}\right)^2 + (GD_1 - ED_3) \left(\frac{dv}{du}\right) + (FD_1 - ED_2) = 0,$$

čiji koeficijenti zavise samo od koeficijenata prve i druge forme površine.

Ako su koeficijenti prve i druge osnovne kvadratne forme površine proporcionalni, svi koeficijenti prethodne jednačine su jednaki nuli, svaka dva ortogonalna pravca u tangentnoj ravni mogu biti izabrana za glavne pravce, glavne krivine su jednake i imaju vrednost  $\sqrt{K_G}$ . Takva tačka se naziva *sferna* ili *pupčasta tačka površine*.

Kriva na površini zove se *linija krivine površine*, ako se pravac tangente na krivu poklapa sa jednim od glavnih pravaca površine u svakoj tački krive. Diferencijalna jednačina ( $\circ$ ) može se smatrati kao diferencijalna jednačina para linija krivine na površini.

Obične tačke površine mogu se razlikovati prema znacima glavnih krivina površine  $K_1$  i  $K_2$ . Pošto znak Gausove krivine  $K_G = K_1 K_2$  zavisi samo od znaka izraza  $D_1 D_3 - D_2^2$  možemo navesti ove slučajeve običnih tačaka površine:

1.  $D_1 D_3 - D_2^2 > 0$ ,  $K_1$  i  $K_2$  su istih znakova, tačka je *eliptička*,

2.  $D_1 D_3 - D_2^2 < 0$ ,  $K_1$  i  $K_2$  su raznih znakova, tačka je *hiperbolička*,

3.  $D_1 D_3 - D_2^2 = 0$ , bar jedna od glavnih krivina jednaka je nuli, tačka je *parabolička*.

Ovi nazivi tačaka stoje u vezi sa oblikom preseka (*Dupin-ova indikatrisa*) površine oko date tačke sa ravni, koja je paralelna tangentnoj ravni i nalazi se na beskrajno malom rastojanju od te ravni.

*Geodezijska krivina i geodezijske linije*. Krivina, kao vektor, krive linije na površini leži u oskulatornoj ravni u kojoj se nalazi i normala površine sa jediničnim vektorom  $\vec{n}$ .

Prema tome krivinu  $\vec{K}$  krive možemo rastaviti na dve komponente, jednu u pravcu normale  $\vec{n}$  i drugu u pravcu normale  $\vec{v}$  na tangenti u tangentnoj ravni (sl. 77). Prva komponenta je, kako smo videli,

krivina normalnog preseka  $\vec{K}_n$ , druga komponenta, koju označimo sa  $\vec{K}_g$ , zove se *geodezijska krivina* date krive na površini u datoj tački.

Kriva na površini, u čijim svima tačkama geodezijska krivina ima vrednost nule, zove se *geodezijska linija površine*. Svaka geodezijska linija na površini se određuje jednom tačkom iz koje ona izlazi i pravcem tangente u toj tački. Prema tome kroz datu tačku površine prolazi beskrajno mnogo geodezijskih linija. Geodezijske linije imaju više važnih osobina. 1. Glavna normala geodezijske linije ima pravac normale na površini.

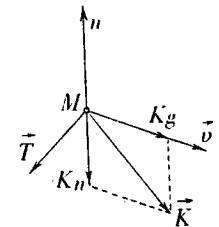

Sl. 77 — Geodezijska krivina

2. Linija najkraćeg rastojanja po površini između dve tačke na njoj je geodezijska linija (obrnuti stav nije uvek tačan).  
 3. Pri deformaciji površine, pri kojoj se dužine ne menjaju, geodezijske linije zadržavaju svoj položaj na površini i posle deformacije.

Ako je površina određena jednačinom  $z = f(x, y)$ , diferencijalna jednačina geodezijske linije se izražava ovako:

$$(1 + p^2 + q^2) \frac{d^2y}{dx^2} = pt \left( \frac{dy}{dx} \right)^3 + (2ps - qt) \left( \frac{dy}{dx} \right)^2 + (pr - 2qs) \left( \frac{dy}{dx} \right) - qr.$$

Integral te jednačine sadrži dve proizvoljne konstante, tj.  $y = \varphi(x, C_1, C_2)$ . Konstante se određuju iz dva uslova:

$$y_0 = \varphi(x_0, C_1, C_2) \text{ i } \left( \frac{dy}{dx} \right)_0 = \varphi'(x_0, C_1, C_2).$$

*Porodica površina. Obvojnica (anvelopa) površina.* Jednačina  $F(x, y, z, c) = 0$  koja sadrži parametar  $c$  određuje *jednoparametarsku porodicu površina*. Ako uočimo dve jednačine

$$F = 0, \quad \frac{\partial F}{\partial c} = 0,$$

za dato  $c$  one određuju granični položaj preseka površine za  $c$  i za  $c + \Delta c$  kad  $\Delta c \rightarrow 0$ . Ova kriva na svakoj površini porodice određuje *karakteristiku površine*. Geometrijsko mesto karakteristika pri promeni parametra  $c$  je površina koja se zove *obvojnica (anvelopa) date porodice površina*. Obvojnica dodiruje svaki član porodice duž karakteristike. Ako prethodnim jednačinama dodamo još treću jednačinu  $\frac{\partial^2 F}{\partial c^2} = 0$ , sistem jednačina

$$F(c) = 0, \quad \frac{\partial F}{\partial c} = 0, \quad \frac{\partial^2 F}{\partial c^2} = 0$$

za svako određeno  $c$  određuje tačku u prostoru; iste jednačine sa promenljivim  $c$  određuju liniju u prostoru koja se zove *povratna linija*.

Za jasnije objašnjenje uvedenih pojmova služi tablica sadržaja odgovarajućih jednačina za  $c = \text{const} = c_0$ , za  $c$  promenljivo, i posle eliminisanja parametra  $c$ .

$c_0$	$c$	$c$ je eliminisano
$F(c_0) = 0$ , površina	$F(c) = 0$ , porodica površina	—
$F(c_0) = 0$ , $\left( \frac{\partial F}{\partial c} \right)_{c=c_0} = 0$ , kriva	$F(c) = 0, \frac{\partial F}{\partial c} = 0$ , obvojnica površina	$\Phi(x, y, z) = 0$ obvojnica površina
$F(c_0) = 0$ , $\left( \frac{\partial F}{\partial c} \right)_{c=c_0} = 0$ ,	$F(c) = 0, \frac{\partial F}{\partial c} = 0$ ,	$\Phi_1(x, y, z) = 0$ , $\Phi_2(x, y, z) = 0$ , povratna kriva.
$\left( \frac{\partial^2 F}{\partial c^2} \right)_{c=c_0} = 0$ , tačka	$\frac{\partial^2 F}{\partial c^2} = 0$ , povratna kriva	

*Dvoparametarska porodica površina.* Sistem od dve jednačine (1)  $F_1(x, y, z, c_1, c_2) = 0$ , (2)  $F_2(x, y, z, c_1, c_2) = 0$ , gde su  $c_1, c_2$  proizvoljni parametri, određuje *dvoparametarsku porodicu površina*. Za dat par vrednosti parametara  $c_1$  i  $c_2$  taj sistem određuje prostornu krivu, presek datih površina iz porodice. Svaku takvu krivu ćemo nazivati *kriva porodice*, odnosno *kriva izvodnica*. Neka je jednačinama (3)  $\Phi_1(x, y, z) = 0$  i (4)  $\Phi_2(x, y, z) = 0$  data *kriva-vodilja* koju treba da seče prostorna kriva iz porodice, kriva izvodnica. Ako iz jednačina (1), (2), (3), (4) eliminišemo  $x, y, z$  dobićemo jednačinu (5)  $\varphi(c_1, c_2) = 0$  za odabiranje onih vrednosti parametara za koje izvodnica seče vodilju. Ako iz jednačina

$$F_1(x, y, z, c_1, c_2) = 0, \quad F_2(x, y, z, c_1, c_2) = 0, \quad \varphi(c_1, c_2) = 0$$

eliminišemo parametre  $c_1, c_2$  dobićemo jednačinu  $F(x, y, z) = 0$ , koja predstavlja g. m. krive porodice koja seče datu vodilju.

1. *Cilindarska površina.* Sistemi jednačina

$$a_{11}x + a_{12}y + a_{13}z = c_1, \quad a_{21}x + a_{22}y + a_{23}z = c_2$$

određuje dvoparametarsku porodicu ravni; pod uslovima da su koeficijenti  $a_{11}, a_{12}, \dots, a_{23}$  stalni i da nisu svi proporcionalni, svi preseki tih ravni imaju isti pravac sa kosinusima

proporcionalnim determinantama matrice  $\begin{vmatrix} a_{11} & a_{12} & a_{13} \\ a_{21} & a_{22} & a_{23} \end{vmatrix}$  i prema

tome mogu služiti kao izvodnice cilindarske površine. Neka je vodilja određena jednačinama  $\Phi_1(x, y, z) = 0$ ,  $\Phi_2(x, y, z) = 0$ . Rezultat eliminisanja  $x, y, z$  iz četiri navedene jednačine neka dovodi do jednačine  $\varphi(c_1, c_2) = 0$ , tada je jednačina

$$\varphi(a_{11}x + a_{12}y + a_{13}z, a_{21}x + a_{22}y + a_{23}z) = 0$$

opšti oblik jednačine cilindarske površine. Ovoj konačnoj jednačini odgovara ova delimična diferencijalna jednačina prvoga

reda:  $\frac{\partial \varphi}{\partial x} l + \frac{\partial \varphi}{\partial y} m + \frac{\partial \varphi}{\partial z} n = 0$ , koja izražava ortogonalnost normale

na površinu i pravca izvodnice, čiji su kosinusi proporcionalni determinantama napisane matrice. Eliminisanje konstanta  $l, m, n$  dovodi do jednačine  $rt - s^2 = 0$ , iz koje zaključujemo da su sve tačke cilindarske površine parabolične.

2. *Konusna površina*. Prava izvodnica se određuje jednačinama  $x - x_0 = c_1(z - z_0)$ ,  $y - y_0 = c_2(z - z_0)$ . Prava prolazi kroz stalnu tačku  $x_0, y_0, z_0$ . Neka je vodilja data jednačinama  $\Phi_1(x, y, z) = 0$ ,  $\Phi_2(x, y, z) = 0$ . Rezultat eliminisanja:  $\varphi(c_1, c_2) = 0$ .

Jednačina konusne površine:  $\varphi\left(\frac{x-x_0}{z-z_0}, \frac{y-y_0}{z-z_0}\right) = 0$ . Diferencijalna jednačina:

$$(x-x_0)\frac{\partial \varphi}{\partial x} + (y-y_0)\frac{\partial \varphi}{\partial y} + (z-z_0)\frac{\partial \varphi}{\partial z} = 0.$$

Normala na površinu je ortogonalna prema izvodnici koja prolazi kroz stalnu tačku. I sve obične tačke konusne površine su parabolične. Singularna tačka površine je stalna tačka sa koordinatama  $x_0, y_0, z_0$ .

3. *Pravolinijske površine opšteg tipa*. Pravolinijska površina je g. m. pravih koje za svaku tačku krive-vodilje imaju određeni položaj u prostoru.

Svaka tačka  $M$  pravolinijske površine sa vektorom položaja  $\vec{OM} = \vec{r}_m$  (sl. 78) može se odrediti vektorskom jednačinom

$$\vec{r}_M = \vec{r}_A(u) + v\vec{g}(u),$$

gde je:  $\vec{r}_A$  — vektor-funkcija položaja tačke  $A$  vodilje,  $\vec{g}$  jedinični vektor-funkcija prave izvodnice,  $u$  zajednički parametar vektor-funkcija i valgebarska vred-

nost vektora  $\vec{AM}$  prema vektoru  $\vec{g}$ . Parametri  $u$  i  $v$  su koordinate tačke na pravolinijskoj površini.

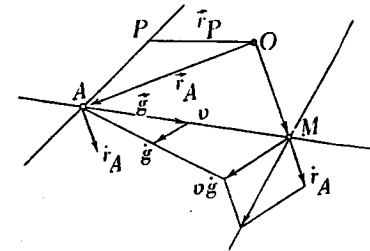

Sl. 78 — Linijska površina

Vektor položaja  $\vec{r}_P$  svake tačke  $P$  tangentne ravni na površini u tački  $M$  zadovoljava ovu skalarnu jednačinu u vektorskom obliku

$$\left(\vec{r}_P - \vec{r}_A, \left[\vec{g}, \frac{d}{du}\vec{r}_A + v\frac{d}{du}\vec{g}\right]\right) = 0.$$

Ako vektori  $\vec{r}_A(u)$  i  $\vec{g}(u)$  zadovoljavaju uslov

$$\left(\frac{d}{du}\vec{r}_A, \left[\vec{g}, \frac{d}{du}\vec{g}\right]\right) = 0,$$

dve susedne izvodnice seku se u istoj tački i površina se može sastaviti iz elementarnih ravnih površina između takve dve izvodnice. Pošto se tada celokupa takva površina može razviti u ravan, ona se naziva *razvojna površina* ili *torza*. G. m. zajedničkih tačaka na izvodnicama je *povratna linija na torzi*. Torze imaju ove osobine: a. normale na torzi u svim tačkama izvodnice imaju isti pravac; b. sve tačke torze su parabolične; Gausova krivina u svim tačkama torze jednaka je nuli; c. izvodnice i njihove ortogonalne trajektorije sačinjavaju sistem linija krivina na torzi. U razvojne površine spadaju cilindarske i konusne površine.

Ako pravolinijska površina nije razvojna, ona se naziva *nerazvojna* ili, kratko, *kosa*.

Numerišimo sa 1, 2, 3 izvodnice što odgovaraju vrednostima parametra  $u$  i to:  $u, u + \Delta u, u + 2\Delta u$ . Ako sa  $\Delta \sigma$  označimo najkraće rastojanje između 1 i 2 izvodnice, a sa

$\Delta\alpha$  ugao između tih izvodnica, granična vrednost  $\lim_{\Delta u \rightarrow 0} \frac{\Delta\sigma}{\Delta\alpha} = \frac{d\sigma}{d\alpha}$  se naziva *parametar rasporeda* pravolinijske površine za datu izvodnicu. Najzad, ako se najkraćeg rastojanja između 1 i 2 u graničnom položaju označimo sa  $C_1$ , ona se zove *centar 1. izvodnice*. Ako sa  $C_2$  označimo centar 2. izvodnice, granična vrednost  $\lim_{\Delta u \rightarrow 0} \frac{C_1' C_2}{\Delta\sigma} = \frac{dh}{d\sigma}$ , gde je  $C_1'$  projekcija tačke  $C_1$  na izvodnicu 2, ima naziv *parametra klizanja pravolinijske površine*. Najzad, ako se  $\Delta\beta$  označimo ugao između ravni 1. izvodnice i najkraćeg rastojanja 1. i 2. izvodnice i ravni kroz 2. izvodnicu i najkraćeg rastojanja 2. i 3. izvodnice, granična vrednost  $\lim_{\Delta u \rightarrow 0} \frac{\Delta\beta}{\Delta\sigma} = \frac{d\beta}{d\sigma}$  je *parametar obrtanja pravolinijske površine oko date izvodnice 1.*

Tri diferencijalne jednačine, recimo, u obliku

$$\frac{d\alpha}{d\sigma} = f_1(\sigma), \quad \frac{dh}{d\sigma} = f_2(\sigma), \quad \frac{d\beta}{d\sigma} = f_3(\sigma),$$

mogu se smatrati kao *prirodne jednačine kose* ( $d\sigma \neq 0$ ) *pravolinijske površine*. Za razvojnu površinu ( $d\sigma = 0$ ), može se uzeti, napr. promenljiva  $\alpha$  ili  $h$ , kao luk prevojne krive.

Primetimo još da u primenama teorije pravolinijskih površina igra važnu ulogu g. m. centara izvodnica, ono se zove *stežna* ili *strikciona linija* pravolinijske površine.

Druga primedba. Teorija pravolinijskih površina je osnova teorije tzv. *aksoida*, g. m. osa obrtanja čvrstog tela.

4. *Obrtna površina*. Geometrijsko mesto tačaka krive u ravni kad se ova kriva obrće oko ose u ravni krive je *obrtna površina*.

Ako za osu obrtanja uzmemo  $Oz$  osu, a za krivu koja se obrće (meridijan) krivu u ravni  $Oxz$  sa jednačinom  $z = f(x)$ , jednačine obrtne površine u parametarskom obliku mogu se izraziti

$$x = u_1 \cos u_2, \quad y = u_1 \sin u_2, \quad z = f(u_1),$$

gde je  $u_1$  rastojanje tačke površine od ose obrtanja  $Oz$ , a  $u_2$  ugao ravni meridijana i ravni  $Oxz$ . U rešenom obliku u Dekartovim koordinatama imamo jednačinu  $z = f(\sqrt{x^2 + y^2})$ .

Delimična diferencijalna jednačina ove površine izgleda ovako  $y \frac{\partial z}{\partial x} - x \frac{\partial z}{\partial y} = 0$  i izražava ovu geometrijsku osobinu obrtne površine: normala na obrtnu površinu leži u ravni meridijana.

*Zavojna površina*. Ako sve tačke nepromenljive krive opisuju zavojnice sa istom osom i istim hodom, onda nastaje *zavojna površina*. Presek te površine sa ravni koja prolazi kroz osu zavojnice je *profil* zavojne površine. Parametarske jednačine zavojne površine su

$$x = u_1 \cos u_2, \quad y = u_1 \sin u_2, \quad z = hu_2 + f(u_1),$$

gde su:  $u_1$  rastojanje tačke od ose  $Oz$  zavojnice,  $u_2$  — ugao ravni profila sa  $Oxz$  ravni,  $h$  konstanta iz jednačine  $H = 2\pi h$ , gde je  $H$  hod zavojnice. U Dekartovim koordinatama jednačina uzima oblik:  $z = h \operatorname{arc} \operatorname{tg}(y/x) + f(\sqrt{x^2 + y^2})$ .

Ako je  $f(u_1) = 0$ , imamo *običnu zavojnu površinu* ili *helikoid*, sa profilom pravom linijom upravnom na osu zavojnice. Za  $h = 0$  imamo obrtnu površinu:  $z = \Phi(x^2 + y^2)$ .

Ako je profil prava u ravni  $Oxz$  sa jednačinom

$$z = x \cotg \gamma + b,$$

gde su  $b$  i  $\gamma$  očevidni parametri prave, površina sa parametarskim jednačinama

$$x = u_1 \cos u_2, \quad y = u_1 \sin u_2, \quad z = hu_2 + u_1 \cotg \gamma + b$$

je *Arhimedova zavojna površina*.

Ako se zavojna površina obrazuje kretanjem nepromenljive krive u prostoru, za sastavljanje parametarskih jednačina takve linije uvodi se pomoćni koordinatni sistem  $O'\xi\eta\zeta$  sa početkom  $O'$  na  $Oz$  osi, sa osom  $O'\zeta$  u pravcu  $Oz$  ose i sa uglom  $u_2$  između  $Ox$  i  $O'\xi$  osa. Između koordinata  $\xi, \eta, \zeta$  i  $x, y, z$  iste tačke tada se postavljaju kad je  $OO' = hu_2$  ove veze:

$$x = \xi \cos u_2 - \eta \sin u_2, \quad y = \xi \sin u_2 + \eta \cos u_2, \quad z = \zeta + hu_2.$$

Svaka tačka trijedra  $O'\xi\eta\zeta$  pri promeni parametra  $u_2$  opisuje zavojnicu u odnosu na trijedar  $Oxyz$ .



Ako je nepromenljiva kriva u odnosu na trijedar  $O'\xi\eta\zeta$  data parametarskim jednačinama  $\xi=f_1(u_1)$ ,  $\eta=f_2(u_1)$ ,  $\zeta=f_3(u_1)$ , parametarske jednačine zavojne površine koju opisuje data kriva u odnosu na trijedar  $Oxyz$  imaju oblik:

$$x=f_1(u_1)\cos u_2-f_2(u_1)\sin u_2, \quad y=f_1(u_1)\sin u_2+f_2(u_1)\cos u_2, \\ z=f_3(u_1)+hu_2.$$

Ako u sistemu  $O'\xi\eta\zeta$  ulogu nepromenljive krive igra prava sa parametarskim jednačinama  $\xi=a$ ,  $\eta=u_1$ ,  $\zeta=u_1\cotg\gamma$ , parametarske jednačine u odnosu na trijedar  $Oxyz$  u obliku  $x=a\cos u_2-u_1\sin u_2$ ,  $y=a\sin u_2+u_2\cos u_1$ ,  $z=hu_2+u_1\cotg\gamma$ , gde su  $a, h$  i  $\gamma$  konstante, određuju *pravolinijsku zavojnu površinu*.

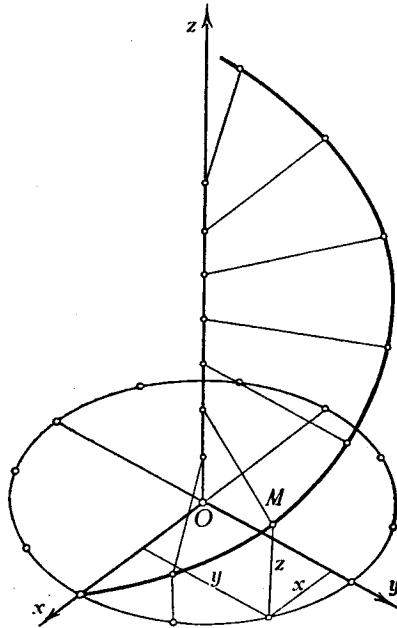

Sl. 79 — Helikoid

Naročito je važan specijalan slučaj površine *helikoida* (sl. 79), kad prava izvodnica stoji upravno na  $Oz$  osi. Parametarske jednačine *helikoida* su: u vektorskom obliku

$$\vec{r}_M = u_1 (\vec{i} \cos u_2 + \vec{j} \sin u_2) + hu_2 \vec{k},$$

u skalarnom  $x=u_1\cos u_2$ ,  $y=u_1\sin u_2$ ,  $z=hu_2$ . Koordinatne linije  $u_1 = \text{const.}$  su zavojnice na valjku poluprečnika  $u_1$ , a  $u_2 = \text{const.}$  pravolinijske izvodnice. Pošto je

$$ds^2 = du_1^2 + (u_1^2 + h^2) du_2^2,$$

koordinatne linije su ortogonalne. Jedinični vektor  $\vec{n}$  normale na površini ima za koordinate

$$\frac{h \sin u_2}{\sqrt{u_1^2 + h^2}}, \quad \frac{-h \cos u_2}{\sqrt{u_1^2 + h^2}}, \quad \frac{u_1}{\sqrt{u_1^2 + h^2}}.$$

Za tačke koordinatne linije, zavojnice, normala čini stalan ugao sa  $Oz$  osom. Gausova krivina iznosi  $K = -\frac{h^2}{(u_1^2 + h^2)^2} < 0$ .

Srednja krivina  $H=0$  i prema tome površina *helikoida* spada u *minimalne površine*; to znači da je površina nekog dela te površine omeđenog nekom konturom najmanja u odnosu na svaku drugu površinu sa istom konturom.

#### 5.4. Teorija polja

*Polje* je skup tačaka kad je za svaku tačku skupa određena neka veličina, skalarne, vektorske ili neke druge prirode. Tada se kaže da je ta veličina *funkcija polja*. Skup tačaka je *oblast polja*. Oblast, u Euklidovom prostoru, može biti tro-dvo-jednodimenziona, pa čak i da se sastoji samo iz diskretno raspoređenih tačaka. Zaustavimo se na opštem slučaju kad je oblast tro-dimenziona sa neprekidno raspoređenim tačkama.

Položaj tačke polja se određuje vektorom položaja  $\vec{r}$  u odnosu na neku određenu tačku prostora ili pomoću tri skalarne, koordinata tačke u Dekartovom ili u kakvom drugom sistemu. Oznake za određenu tačku  $M: \vec{r}_M$  i  $M(x_M, y_M, z_M)$ , za proizvoljnu tačku:  $\vec{r}$  i  $x, y, z$ .

Ako je u nekoj oblasti polja veličina polja jednaka nuli, onda se kaže da je ta *oblast prazna*.

Proučavaćemo samo *skalarne* i *vektorske polje*.

*Skalarne polje*. Jednačina  $U=U(\vec{r})$  ili  $U=U(x, y, z)$ ,

gde je  $U$  veličina nekog skalara, a  $U(\vec{r})$  i  $U(x, y, z)$  skalarne funkcije tačke sa vektorom položaja  $\vec{r}$ , ili sa Dekartovim koordinatama  $x, y, z$ , određuje *skalarne polje skalara U*.

Ako veličina  $U$  ne zavisi od vremena, polje se zove *stacionarno*. Dalje pretpostavljamo da su skalarne funkcije  $U(x, y, z)$  neprekidne sa neprekidnim potrebnim delimičnim izvodima.

Za geometrijsko proučavanje skalarnog polja služe površine čije su jednačine  $U(x, y, z) = \text{const.}$  ili u vektorskom obliku  $U(\vec{r}) = \text{const.}$ , koje se zovu *ekviskalarne* ili *nivoske površine skalarnog polja*.

Gradijent skalarne funkcije za datu tačku polja je vektor koji ima:

1. Pravac normale na ekviskalarnoj površini date tačke polja,

2. Onaj smer u kome skalar  $U$  raste,

3. Kao intenzitet graničnu vrednost odnosa priraštaja  $\Delta U$  skalara  $U$  prema rastojanju  $\Delta h$  po normali između dve beskrajno bliske ekviskalarne površine, kad  $\Delta h$  teži nuli,

tj.  $\lim_{\Delta h \rightarrow 0} \frac{\Delta U}{\Delta h} = \frac{dU}{dh}$  (sl. 80). Gradijent skalarne funkcije  $U$  se

označava sa grad  $U$  i čita se: gradijent  $U$ .

Postavljena definicija gradijenta se izražava vektorskom jednačinom:  $\text{grad } U = \vec{n}_0 \cdot \frac{dU}{dh}$ , gde je  $\vec{n}_0$  jedinični vektor normale.

Pošto je  $(\text{grad } U, d\vec{r}) = \left( \vec{n}_0 \frac{dU}{dh}, d\vec{r} \right) = \frac{dU}{dh} \cdot ds \cdot \cos \varphi = dU$ ,

gde je  $\varphi$  ugao između  $\vec{n}_0$  i  $d\vec{r}$  i  $ds \cdot \cos \varphi = dh$ , onda iz jednačine

$$(\text{grad } U, d\vec{r}) = dU = \frac{\partial U}{\partial x} dx + \frac{\partial U}{\partial y} dy + \frac{\partial U}{\partial z} dz$$

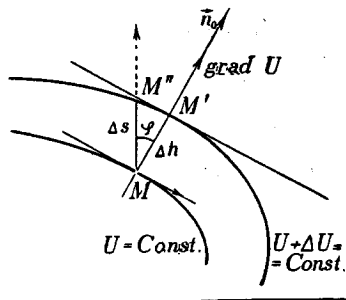

Sl. 80 — Gradijent

dolazimo do vrednosti koordinata grad  $U$  u Dekartovim koordinatama

$$\text{grad } U = \frac{\partial U}{\partial x} \vec{i} + \frac{\partial U}{\partial y} \vec{j} + \frac{\partial U}{\partial z} \vec{k},$$

$$\text{tj. grad } U \left( \frac{\partial U}{\partial x}, \frac{\partial U}{\partial y}, \frac{\partial U}{\partial z} \right).$$

Skalar  $\lim_{\Delta s \rightarrow 0} \frac{\Delta U}{\Delta s} = \frac{dU}{ds}$  je

izvod skalarne funkcije u datom pravcu iz tačke polja.

Ako je  $U = U(x, y, z)$ , a kriva je određena parametarskim jednačinama  $x = x(s)$ ,  $y = y(s)$ ,  $z = z(s)$ , onda je

$$\frac{dU}{ds} = \frac{\partial U}{\partial x} \frac{dx}{ds} + \frac{\partial U}{\partial y} \frac{dy}{ds} + \frac{\partial U}{\partial z} \frac{dz}{ds} = (\text{grad } U, \vec{T}),$$

gde je  $\vec{T}$  jedinični vektor datog pravca sa koordinatama

$$\vec{T} \left( \frac{dx}{ds}, \frac{dy}{ds}, \frac{dz}{ds} \right).$$

Prema tome izvod funkcije polja u datom pravcu je projekcija gradijenta polja za datu tačku na osu datog pravca.

Ako uvedemo, kao vektor, operator *nabla* sa oznakom  $\nabla$  i vrednošću

$$\nabla = \vec{i} \frac{\partial}{\partial x} + \vec{j} \frac{\partial}{\partial y} + \vec{k} \frac{\partial}{\partial z},$$

onda se gradijent skalarne funkcije  $U$  može smatrati kao proizvod vektora *nabla* i skalara  $U$ , tj.

$$\text{grad } U = \nabla U = \vec{i} \frac{\partial U}{\partial x} + \vec{j} \frac{\partial U}{\partial y} + \vec{k} \frac{\partial U}{\partial z}.$$

*Nabla* se zove i *Hamiltonov operator*.

Navedimo nekoliko pravila pri upotrebi *nabla* operatora:

1.  $\nabla C = 0$ , ( $C = \text{const}$ ), 2.  $\nabla(U_1 + U_2 + \dots) = \nabla U_1 + \nabla U_2 + \dots$
3.  $\nabla kU = k \nabla U$ , ( $k = \text{const}$ ), 4.  $\nabla U_1 U_2 = U_1 \nabla U_2 + U_2 \nabla U_1$ ,
5.  $\nabla f(U) = f' U \nabla U$ , 6.  $\nabla f(U_1, U_2, \dots) = \frac{\partial f}{\partial U_1} \nabla U_1 +$

$$+ \frac{\partial f}{\partial U_2} \nabla U_2 + \dots \quad 7. (\nabla, \nabla) = \frac{\partial^2}{\partial x^2} + \frac{\partial^2}{\partial y^2} + \frac{\partial^2}{\partial z^2} = \Delta,$$

gde je  $\Delta$  *Laplasov operator* ili *Laplasijan*. 8.  $[\nabla, \nabla] = 0$ . Druge obrasce navešćemo na kraju ovog paragrafa.

*Vektorsko polje*. Vektorska jednačina

$$\vec{V} = \vec{V}(\vec{r}) \text{ ili } \vec{V} = \vec{V}(x, y, z),$$

gde je  $\vec{V}$  neka vektorska veličina, a sa desne strane  $\vec{V}$  je simbol vektorske funkcije vektora položaja tačke sa koordinatama  $x, y, z$ , određuje *vektorsko polje vektora*  $\vec{V}$ .

I ovde ćemo analizirati samo stacionarno vektorsko polje, koje se ne menja u vezi sa nekim dopunskim parametrom, napr. vremenom.

Za jasniju geometrijsku predstavu i proučavanje vektorskog polja služe linije sa diferencijalnom osobinom izraženom

vektorskom jednačinom  $[\vec{T}, \vec{V}] = 0$  ili skalarnim jednačinama u obliku (1)  $dx:V_x = dy:V_y = dz:V_z$ , koje tvrde da kroz svaku tačku polja prolazi linija sa tangentom u pravcu datog vektora  $\vec{V}$  polja u toj tački. Ove linije se zovu *vektorske linije ili linije polja*. U specijalnim slučajevima to su linije sila, linije toka i dr.

Neka su  $F_1(x, y, z) = C_1$ ,  $F_2(x, y, z) = C_2$ , gde su  $C_1$  i  $C_2$  proizvoljne konstante, opšti integrali sistema od dve diferencijalne jednačine (1). Ako se konstante  $C_1$  i  $C_2$  odrede iz uslova da koordinate  $x_0, y_0, z_0$  neke date tačke polja zadovoljavaju jednačine integrala, onda te jednačine određuju vektorsku liniju kroz datu tačku polja.

Ako se u vektorskom polju konstruiše neka kontura, onda je g. m. vektorskih linija kroz sve tačke konture površina koja se zove *vektorska cev ili solenoid*.

Za određivanje izvoda u datom pravcu vektora  $\vec{V} = \vec{V}(\vec{r})$  vektorskog polja možemo smatrati da je vektor položaja  $\vec{r}$  tačke polja takva funkcija pomoćne promenljive  $t$ , da vektor  $\vec{r}$  ima dati pravac. Kako je tada  $x = x(t)$ ,  $y = y(t)$ ,  $z = z(t)$ , onda je i vektor  $\vec{V}$  preko svojih koordinata, koje su funkcije od  $x, y, z$ , takođe funkcija  $t$ . Pošto je  $\vec{V} = V_x \vec{i} + V_y \vec{j} + V_z \vec{k}$ , neposredno diferenciranje daje:

$$\begin{aligned} d\vec{V} &= \left( \frac{\partial V_x}{\partial x} dx + \frac{\partial V_x}{\partial y} dy + \frac{\partial V_x}{\partial z} dz \right) \vec{i} + \\ &+ \left( \frac{\partial V_y}{\partial x} dx + \frac{\partial V_y}{\partial y} dy + \frac{\partial V_y}{\partial z} dz \right) \vec{j} + \\ &+ \left( \frac{\partial V_z}{\partial x} dx + \frac{\partial V_z}{\partial y} dy + \frac{\partial V_z}{\partial z} dz \right) \vec{k} = (d\vec{r}, \nabla) \vec{V}. \end{aligned}$$

Ako za neku tačku polja konstruišemo beskrajno malu ravnu površinu  $d\sigma$  sa jediničnim vektorom  $\vec{n}_0$  normale na toj ravni, onda je proizvod  $\vec{n}_0 d\sigma$  *orijentisani diferencijalni element površine*.

Skalarni proizvod  $(\vec{V}, d\sigma \vec{n}_0)$  je *elementarno proticanje* vektora polja  $\vec{V}$  kroz orijentisani element površine. Ako sa  $\sigma$  označimo neku konačnu oblast površine u polju, integral

$$\begin{aligned} \Pi_\sigma &= \iint_\sigma (\vec{V} \vec{n}_0) d\sigma = \iint_\sigma (V_x \cos \alpha + V_y \cos \beta + V_z \cos \gamma) d\sigma = \\ &= \iint_\sigma (V_x dydz + V_y dzdx + V_z dxdy), \end{aligned}$$

proširen na celu oblast  $\sigma$ , je *proticanje vektora polja  $\vec{V}$  kroz datu površinu  $\sigma$* . Uglovi  $\alpha, \beta, \gamma$  su uglovu normale  $\vec{n}_0$  sa Dekartovim osama.

Ako neku tačku polja okružimo nekom površinom  $\sigma$ , u čijoj se unutrašnjosti nalazi data tačka, i zapreminu ograničenu tom površinom označimo sa  $v$ , onda je granična vrednost odnosa proticanja  $\Pi_\sigma$  i zapremine  $v$ , tj.

$$\lim_{v \rightarrow 0} \frac{\Pi_\sigma}{v} = \lim_{v \rightarrow 0} \frac{\iint_\sigma (\vec{V} \vec{n}_0) d\sigma}{v},$$

kad zapremina  $v$  teži nuli, skalar, koji [se zove *divergencija datog vektorskog polja u datoj tački*]. Divergencija vektora  $\vec{V}$  polja se označava sa  $\text{div } \vec{V}$ . U Dekartovim koordinatama taj skalar ima vrednost

$$\text{div } \vec{V} = \frac{\partial V_x}{\partial x} + \frac{\partial V_y}{\partial y} + \frac{\partial V_z}{\partial z},$$

pa prema tome se javlja kao skalarni proizvod simbola nabra i vektora polja, tj.  $\text{div } \vec{V} = (\nabla \vec{V})$ .

Vrlo je važna ova teorema *G. Green-a*, koja je poznata u literaturi i kao teorema *Gauss-a*, i kao teorema *Ostrogradskog*. U vektorskom obliku ona glasi:

$$\iint_\sigma (\vec{V}, \vec{n}_0) d\sigma = \iiint_v \text{div } \vec{V} dv.$$

U hidromehanici  $\text{div } \vec{V}$  se tumači kao *jačina izvora* odnosno *ponora*.

Skalarni proizvod  $(\vec{V}, d\vec{r}_M)$  je *rad vektora polja na elementarnom pomeranju* tačke polja. Usvojeno je da taj izraz zadržava naziv rada bez obzira na imenovanje članova proizvoda.

Krivolinijski integral

$$\int_L (\vec{V}, d\vec{r}) = \int_L (\vec{V}, \vec{T}) ds = \int_L (V_x dx + V_y dy + V_z dz),$$

proširen na tačke krive  $L$ , izražava rad vektora  $\vec{V}$  na celokupnoj dužini krive  $L$ .

Ako je kriva  $L$  zatvorena, gornji krivolinijski integral ima naziv *cirkulacije vektora*  $\vec{V}$  *po zatvorenoj krivoj*. Odgovarajući integral se označava ovako

$$\oint_L (\vec{V}, d\vec{r}).$$

Najzad uvedimo još tzv. *rotor* sa oznakom  $\text{rot } \vec{V}$  ili  $\text{curl } \vec{V}$ . Prirodna definicija rotora

$$\text{rot } \vec{V}(\vec{r}) = \lim_{\sigma \rightarrow 0} \left\{ \frac{1}{\nu} \int \int_{\sigma} [\vec{n}_0, \vec{V}(\vec{r}_\sigma)] d\sigma \right\}.$$

Dekartove koordinate ovog vektora imaju izraze:

$$\text{rot } \vec{V} \left\{ \frac{\partial V_z}{\partial y} - \frac{\partial V_y}{\partial z}, \frac{\partial V_x}{\partial z} - \frac{\partial V_z}{\partial x}, \frac{\partial V_y}{\partial x} - \frac{\partial V_x}{\partial y} \right\}.$$

Pomoću operatora nabra rotor se izražava ovako

$$\text{rot } \vec{V} = [\nabla, \vec{V}] = \begin{vmatrix} \vec{i} & \vec{j} & \vec{k} \\ \frac{\partial}{\partial x} & \frac{\partial}{\partial y} & \frac{\partial}{\partial z} \\ V_x & V_y & V_z \end{vmatrix}$$

*Teorema Stoksa* postavlja vezu izmedju cirkulacije po zatvorenoj konturi  $L$  i proticanja rotora kroz proizvoljnu površinu sa konturom  $L$ . Teoremi odgovara ova jednačina

$$\oint_L (\vec{V}, d\vec{r}) = \int \int_{\sigma} (\text{rot } \vec{V}, \vec{n}_0) d\sigma = \int \int_{\sigma} \left\{ \left( \frac{\partial V_z}{\partial y} - \frac{\partial V_y}{\partial z} \right) \cos(\vec{n}_0, x) + \left( \frac{\partial V_x}{\partial z} - \frac{\partial V_z}{\partial x} \right) \cos(\vec{n}_0, y) + \left( \frac{\partial V_y}{\partial x} - \frac{\partial V_x}{\partial y} \right) \cos(\vec{n}_0, z) \right\} d\sigma,$$

gde je  $\vec{n}_0$  jedinični vektor spoljašnje normale površine  $\sigma$ .

Ako je vektor  $\vec{V}$  gradijent skalarnog polja skalara  $U$ , tj.  $\vec{V} = \text{grad } U$  ili  $V_x = \frac{\partial U}{\partial x}$ ,  $V_y = \frac{\partial U}{\partial y}$ ,  $V_z = \frac{\partial U}{\partial z}$ , funkcija  $U(\vec{r})$  se

zove *potencijal polja*. Da polje vektora  $\vec{V}$  bude potencijalno, potrebno je i dovoljno da je ispunjen uslov  $\text{rot } \vec{V} = 0$ .

U potencijalnom polju rad vektora polja na liniji koja spaja dve tačke polja ne zavisi od oblika krive  $L$ , jer je

$$\int_L (\vec{V}, d\vec{r}) = \int_L (\text{grad } U, d\vec{r}) = \int_{M_0}^M dU = U(\vec{r}_M) - U(\vec{r}_{M_0}).$$

Divergencija potencijalnog polja jednaka je Laplasijanu potencijala, jer je  $\text{div } \vec{V} = \text{div grad } U = \frac{\partial^2 U}{\partial x^2} + \frac{\partial^2 U}{\partial y^2} + \frac{\partial^2 U}{\partial z^2} = \Delta U$ .

Vektorsko polje je solenoidno, ako je divergencija njegovog vektora  $\vec{V}$  u svakoj tački polja jednaka nuli, tj.  $\text{div } \vec{V} = 0$ . Vektorske linije takvog pola ili su zatvorene u polju, ili počinju i završavaju se na granici polja ili odlaze u beskonačnost.

Polje rotora svakog vektorskog polja je solenoidno, tj.  $\text{div rot } \vec{V} = 0$ .

Videli smo da je skalarna funkcija  $U$  (skalarni) potencijal vektorskog polja  $\vec{V}$ , ako je  $\vec{V} = \text{grad } U$ . Slično tome, vektorska funkcija  $\vec{W}$  je *vektorski potencijal vektorskog polja*  $\vec{V}$ , ako je  $\vec{V} = \text{rot } \vec{W}$ .

Ako je potencijalno polje u isto vreme i solenoidno, tj.  $\vec{V} = \text{grad } U$  i  $\text{div } \vec{V} = \text{div grad } U = \Delta U = 0$ , polje se zove *Laplasovo*. Skalarna funkcija tog polja ima naziv *harmonijske funkcije*.

Navedimo tablicu pravila vektorske analize.

$$\text{Za zbirove: } \text{grad } (U_1 + U_2) = \text{grad } U_1 + \text{grad } U_2,$$

$$\text{div } (\vec{V}_1 + \vec{V}_2) = \text{div } \vec{V}_1 + \text{div } \vec{V}_2,$$

$$\text{rot } (\vec{V}_1 + \vec{V}_2) = \text{rot } \vec{V}_1 + \text{rot } \vec{V}_2,$$

$$\text{Za proizvode: } \text{grad } (U_1 U_2) = U_1 \text{grad } U_2 + U_2 \text{grad } U_1,$$

$$\text{div } (U \vec{V}) = U \text{div } \vec{V} + (\vec{V} \text{grad } U),$$

$$\text{rot } (U \vec{V}) = U \text{rot } \vec{V} + [\text{grad } U, \vec{V}],$$

$$\text{grad } (\vec{V}_1 \vec{V}_2) = (\vec{V}_2 \nabla) \vec{V}_1 + (\vec{V}_1 \nabla) \vec{V}_2 +$$

$$+ [\vec{V}_1, \text{rot } \vec{V}_2] + [\vec{V}_2, \text{rot } \vec{V}_1],$$

$$\text{div } [\vec{V}_1 \vec{V}_2] = \vec{V}_2 \text{rot } \vec{V}_1 - \vec{V}_1 \text{rot } \vec{V}_2,$$

$$\text{rot } [\vec{V}_1 \vec{V}_2] = (\vec{V}_2 \nabla) \vec{V}_1 - (\vec{V}_1 \nabla) \vec{V}_2 +$$

$$+ \vec{V}_1 \text{div } \vec{V}_2 - \vec{V}_2 \text{div } \vec{V}_1.$$

Primena više operatora:

$$\text{rot grad } U = 0, \text{div rot } \vec{V} = 0, (\nabla \nabla) = \Delta = \frac{\partial^2}{\partial x^2} + \frac{\partial^2}{\partial y^2} + \frac{\partial^2}{\partial z^2},$$

$$\Delta U = (\nabla \nabla) U = \text{div grad } U, \Delta \vec{V} = (\nabla \nabla) \vec{V} = \text{grad div } \vec{V} -$$

$$- \text{rot rot } \vec{V}, \Delta (U_1 U_2) = U_1 \Delta U_2 + U_2 \Delta U_1 + 2 \text{grad } U_1 \text{grad } U_2.$$

$$\text{grad } f [U(\vec{r})] = \frac{df}{dU} \text{grad } U, \Delta f [U(\vec{r})] = \frac{df}{dU} \Delta U + \frac{d^2 f}{dU^2} (\text{grad } U)^2.$$

Slučajevi posebnih funkcija:

$$\Delta U^\alpha = \alpha U^{\alpha-2} \{U \Delta U + (\alpha-1) (\text{grad } U)^2\},$$

$$\Delta \log U = \frac{1}{U} \Delta U - \left( \frac{\text{grad } U}{U} \right)^2, \Delta e^U = e^U \{ \Delta U + (\text{grad } U)^2 \}.$$

Ako je  $\vec{r}$  vektor položaja,  $r = |\vec{r}|$ ,  $\vec{r}_0 = \frac{\vec{r}}{r}$  i  $\vec{A}$  konstantan vektor, onda je:

$$\text{grad } r = \vec{r}_0, \text{grad } (\vec{A} \vec{r}) = \vec{A}, \text{grad } (r^{-1}) = -\frac{\vec{r}_0}{r^2},$$

$$\text{grad } f(r) = f'(r) \vec{r}_0, \text{div } \vec{r} = 3, \text{div } \vec{r}_0 = 2r^{-1}, \text{div } \left( \frac{\vec{r}_0}{r^2} \right) = 0.$$

$$\text{div } [\vec{A} \vec{r}] = 0, \text{div } (f(r) \vec{r}_0) = 2f(r) \cdot r^{-1} + f'(r), \text{rot } \vec{r} = 0,$$

$$\text{rot } [\vec{A}, \vec{r}] = 2\vec{A}, \text{rot } (f(r) \vec{r}) = 0.$$

$$(\vec{V} \nabla) \vec{r} = \vec{V}, \Delta (\vec{r} \vec{V}) = \vec{r} \Delta \vec{V} + 2 \text{div } \vec{V},$$

$$\Delta (\vec{r} U) = \vec{r} \Delta U + 2 \text{grad } U,$$

$$\text{rot } [\vec{r} \vec{V}] + \text{grad } (\vec{r} \vec{V}) = -\vec{V} + \vec{r} \text{div } \vec{V} + [\vec{r}, \text{rot } \vec{V}],$$

$$\Delta f(r) = f''(r) + \frac{2}{r} f'(r), \Delta \left( \frac{f(r)}{r} \right) = \frac{f'''(r)}{r}.$$

U Teoriju polja spada još nekoliko integralnih teorema. Ove teoreme stavićemo u naredni paragraf, u kome se proučavaju primene integralnog računa na geometriju.

### 5.5. Primene integralnog računa na geometriju

U četvrtoj glavi (4.5 i 4.6) su uvedeni pojmovi određenih integrala, jednostrukog, dvostrukog i višestrukog. Navedimo sad važne primene tih integrala kad su njihovi diferencijalni elementi skalari, proizvodi skalara podintegralne funkcije i skalarnog diferencijala promenljive po kojoj se vrši integracija.

**Određivanje dužine (rektifikacija) krive.** Za ravnu krivu sa jednačinom  $y=y(x)$ , diferencijalni element luka ima oblik  $ds = \sqrt{dx^2 + dy^2} = \sqrt{1 + y'^2} dx$  i prema tome imamo obrazac

$$L = \int_{x_0}^{x_1} \sqrt{1 + y'^2} dx,$$

gde je  $L$  dužina luka između tačaka na krivoj sa apscisama  $x_0$  i  $x_1$ . Kad je kriva data jednačinama u parametarskom obliku  $x=x(t)$ ,  $y=y(t)$  ili u implicitnom obliku  $F(x, y)=0$ , prethodni obrazac dovodi do ovih obrazaca:

$$L = \int_{t_0}^{t_1} \sqrt{x'^2 + y'^2} dt, \quad L = \int_{x_0}^{x_1} \frac{1}{F_y} \sqrt{F_x^2 + F_y^2} dx.$$

Ako je kriva određena u polarnim koordinatama  $r=r(\theta)$  imamo obrazac

$$L = \int_{\theta_0}^{\theta_1} \sqrt{r^2 + r'^2} d\theta. \quad \left(r' = \frac{dr}{d\theta}\right).$$

Rezultati za neke poznate krive:

1. Za lančanicu sa jednačinom  $y = a \cosh \frac{x}{a}$  imamo

$$L = \int_0^x \cosh \frac{x}{a} = a \sinh \frac{x}{a}.$$

2. Parabola  $y = \frac{x^2}{2p}$ ,

$$L = \frac{1}{p} \int_0^x \sqrt{x^2 + p^2} dx = \frac{x}{2p} \sqrt{x^2 + p^2} + \frac{p}{2} \log \frac{x + \sqrt{x^2 + p^2}}{p}.$$

3. Astroida sa jednačinama:  $x = a \cos^3 t$ ,  $y = a \sin^3 t$ , celokupna dužina  $= 6a$ .

4. Cikloida sa jednačinama:  $x = a(t - \sin t)$ ,  $y = a(1 - \cos t)$ , dužina jednog talasa  $= 8a$ .

5. Evolventa kruga sa jednačinama:  $x = a(t \sin t + \cos t)$ ,  $y = a(\sin t - t \cos t)$ ,  $L = \frac{1}{2} at^2$ .

6. Arhimedova spirala sa jednačinom  $r = a\theta$ .

$$L = a \int_0^{\theta} \sqrt{1 + \theta^2} d\theta = \frac{a}{2} \left[ \theta \sqrt{1 + \theta^2} + \log(\theta \sqrt{1 + \theta^2}) \right].$$

7. Logaritamska spirala sa jednačinom  $r = ae^{m\theta}$ .

$$L = \int_{\theta_0}^{\theta} \sqrt{r^2 + r'^2} d\theta = \sqrt{1 + \frac{1}{m^2}} (r - r_0).$$

8. Elipsa sa jednačinom  $\frac{x^2}{a^2} + \frac{y^2}{b^2} = 1$ , posle prelaza na parametarske jednačine  $x = a \sin t$ ,  $y = a \cos t$ , dovodi do eliptičkog integrala druge vrste:

$$L = a \int_0^t \sqrt{1 - e^2 \sin^2 t} dt = aE(e, t).$$

Celokupna periferija iznosi  $L_E = aE(e)$ . Broj  $e = \frac{\sqrt{a^2 - b^2}}{a}$ , a  $E(e)$  je potpuni eliptički integral druge vrste za koji postoje tablice.

9. Kardioda sa jednačinom  $r = a(1 + \cos \theta)$ ,  $r' = -a \sin \theta$ ,

$$L = 8a \int_0^{\pi} \sin \frac{\theta}{2} = 8a.$$

Za prostornu krivu čije su jednačine  $x=x(t)$ ,  $y=y(t)$ ,  $z=z(t)$  imamo

$$L = \int_{t_0}^{t_1} \sqrt{x'^2 + y'^2 + z'^2} dt.$$

Za druge forme jednačina prostorne krive lako je napisati potrebne obrasce prema obrascima za slučaj ravne krive. Za cilindarske koordinate,  $r, \theta, z$  imamo

$$L = \int_{\theta_0}^{\theta} \sqrt{\left(\frac{dr}{d\theta}\right)^2 + r^2 + \left(\frac{dz}{d\theta}\right)^2} d\theta.$$

Rezultat za zavojnicu čije su jednačine:  $r = \text{const} = a$ ,  $z = h\theta$  glasi:  $L = \int_{\theta_0}^{\theta} \sqrt{a^2 + h^2} d\theta = \sqrt{a^2 + h^2} (\theta - \theta_0)$ . Za jedan zavoj imamo  $L_{2\pi} = 2\pi \sqrt{a^2 + h^2}$ .

*Određivanje površine (kvadratura) slika u ravni.* Kao što znamo, površina krivolinijskog trapeza, tj. oblasti ograničene dvema ordinatama, delom  $x$  ose između ordinata i delom krive  $y=y(x)$  između istih ordinata, određuje se obrascem

$$Q = \int_a^b y(x) dx,$$

gde su  $a$  i  $b$  apscise krajnjih ( $b > a$ ) ordinata. Funkcija  $y(x)$  je neprekidna, pozitivna i jednoznačna na duži  $[a, b]$ . Obratimo pažnju, da je u slučaju  $y < 0$  površina ispod  $Ox$  ose negativna i prema tome gornji obrazac ne daje pravu vrednost površine ako  $Ox$  osa seče sliku na dva ili više delova.

Za površinu krivolinijskog trapeza sa parametarskim jednačinama krivolinijskog dela konture u obliku  $x=x(t)$ ,  $y=y(t)$  služi obrazac

$$Q = \int_{t_0}^{t_1} y(t) x'(t) dt.$$

U polarnim koordinatama  $r, \theta$ , u kojima je površina elementarnog kružnog isečka  $\frac{1}{2} r^2 d\theta$ , imamo obrazac

$$Q = \int_{\theta_0}^{\theta_1} \frac{1}{2} [r(\theta)]^2 d\theta$$

za površinu između dva potega  $r(\theta_0)$  i  $r(\theta_1)$  i date krive  $r=r(\theta)$ .

Površina ravne oblasti ograničene zatvorenom krivom može se računati i pomoću dvostrukog integrala

$$Q = \iint_Q dx dy.$$

*Kvadratura krive površine.* Neka je površina data jednačinama  $x=x(u, v)$ ,  $y=y(u, v)$ ,  $z=z(u, v)$ , gde su  $u, v$  Gausove koordinate tačke na površini, a jednačina granice oblasti određena jednačinom  $\varphi(u, v)=0$ . Pretpostavlja se da su funkcije  $x(u, v)$ ,  $y(u, v)$ ,  $z(u, v)$  jednoznačne, neprekidne i imaju neprekidne delimične izvode i da u svakoj tački postoji određena normala.

Pošto smo pokazali (str. 167.) da element površine u Gausovim koordinatama ima vrednost  $dQ = \sqrt{EG-F^2} du dv$ , gde su  $E, F, G$  koeficijenti prve kvadratne forme, imamo obrazac za površinu oblasti  $D$

$$Q = \iint_D \sqrt{EG-F^2} du dv,$$

pri čemu jednačina  $\varphi(u, v)=0$  služi za postavljanje granica integracije na koordinatnoj mreži za datu oblast  $D$ .

U slučaju Dekartovih koordinata, kad je jednačina površine  $z=f(x, y)$  biće

$$Q = \iint_D \sqrt{1+p^2+q^2} dx dy, \quad \left( p = \frac{\partial z}{\partial x}, q = \frac{\partial z}{\partial y} \right).$$

Površine nekih slika:

1. *Lančanice*  $y = a \cos h \frac{x}{a}$ . Trapez između ordinata za

$x=0$  i  $x=x$ .  $Q = \int_0^x a \cos h \frac{x}{a} = a^2 \sin h \frac{x}{a} = as$ , gde je  $s$  dužina krivolinijske strane trapeza.

2. *Eliptičkog trapeza* sa jednačinom krivolinijske strane  $= \frac{b}{a} \sqrt{a^2-x^2}$  i graničnim ordinatama za  $x=0$  i  $x=x$ .

$Q = \frac{ab}{2} \arcsin \frac{x}{a} + \frac{xy}{2}$ . Celokupne elipse  $Q = \pi ab$ , kruga  $Q = \pi r^2$ .

3. *Hiperboličkog trapeza*,  $y = \frac{b}{a} \sqrt{x^2-a^2}$ , krajnje ordinata za  $x=a$  i  $x=x > a$ .

$$Q_1 = \frac{1}{2} xy - \frac{ab}{2} \log \frac{x + \sqrt{x^2-a^2}}{a} = \frac{1}{2} xy - \frac{1}{2} ab \log \left( \frac{x}{a} + \frac{y}{b} \right).$$

*Hiperboličkog sektora* sa krajnjim tačkama  $O(0,0)$ ,  $A(a,0)$  prvog potega i  $O(0,0)$ ,  $M(x,y)$  drugog potega:

$$Q_2 = \frac{ab}{2} \log \left( \frac{x}{a} \right) + \frac{y}{b}.$$

*Hiperboličkog trapeza* sa osnovom na  $Oy$  osi i apscisama  $x=a$ ,  $x=x$ ;  $Q_3 = \frac{1}{2}xy + \frac{1}{2}ab \log\left(\frac{x}{a} + \frac{y}{b}\right)$ . Napomena: Jednačina kruga jediničnog poluprečnika  $x = \cos t$ ,  $y = \sin t$ . Jednačine hiperbole ( $x^2 - y^2 = 1$ ) u parametarskom obliku:  $x = \cosh t$ ,  $y = \sinh t$ . Geometrijsko tumačenje parametra  $t$ : za krug  $t$  je dvostruka vrednost površine kružnog isečka, kod hiperbole — dvostruka vrednost površine hiperboličkog sektora.

$$2 Q_2 = \log(x+y) = t.$$

Prema tome imamo  $x+y=e^t$  i iz jednačine  $x^2 - y^2 = 1$  za razliku  $x-y=e^{-t}$ , odakle je  $x = \frac{1}{2}(e^t + e^{-t}) = \cosh t$ ,  $y =$

$$= \frac{1}{2}(e^t - e^{-t}) = \sinh t.$$

4. *Cikloide*:  $x = a(t - \sin t)$ ,  $y = a(1 - \cos t)$ .  $Q = 3\pi a^2$ .

5. Jednog zavoja *Arhimedove spirale*  $r = a\theta$  u granicama

od 0 do  $2\pi$ .  $Q = \frac{1}{2}a^2 \int_0^{2\pi} \theta^2 d\theta = \frac{4}{3}\pi^3 a^2$ , Arhimedov rezultat:

Površina jednog zavoja Arhimedove spirale jednaka je trećini površine kruga poluprečnika  $2\pi a$ .

6. *Puža* čija je jednačina  $r = a \cos \theta + a$  ( $b > a$ ).

$$Q = \frac{\pi}{2}(a^2 + 2b^2). \text{ Za kardioidu } (b=a) \text{ imamo } Q = \frac{3}{2}\pi a^2.$$

7. *Lemniskate*  $r^2 = 2a^2 \cos 2\theta$ .

$$Q = 4 \cdot \frac{1}{2} \cdot 2a^2 \int_0^{\pi/4} \cos 2\theta d\theta = 4a^2.$$

8. *Dekartovog lista* (omedjenog dela) čija je jednačina u polarnim [koordinatama  $r = 3a \sin \theta \cos \theta$ : ( $\sin^3 \theta + \cos^3 \theta$ ) u granicama od 0 do  $\pi/2$ .  $Q = \frac{3}{2}a^2$ .

9. *Astroide* čije su jednačine:  $x = a \cos^3 t$ ,  $y = a \sin^3 t$ .

$$Q = \frac{3}{8}\pi a^2.$$

*Kvadratura obrtnih površina.* Neka se kriva u ravni  $Oxy$  (sl. 81) čija je jednačina  $y=f(x)$  obrće oko  $Ox$  ose. Pravolinijski diferencijalni element luka te krive  $ds$  opisuje pravolinijsku površinu. Elementarna geometrija uči da je površina koju opisuje duž pri obrtanju oko ose, jednaka proizvodu te duži i obima kruga koji opisuje sredina duži. Pri tome se duž i osa obrtanja nalaze u istoj ravni i duž sa jedne strane od ose. U našem slučaju element  $dQ$  obrtne površine ima vrednost

$$dQ = 2\pi y \cdot ds = 2\pi y \sqrt{1+y'^2} dx,$$

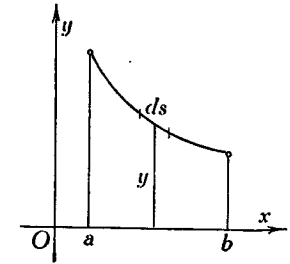

Sl. 81 — Površina obrtnih tela

a sama površina je određena obrascem

$$Q = 2\pi \int_a^b y \sqrt{1+y'^2} dx.$$

Lako je primeniti ovaj obrazac i na slučaj kad je jednačina izvodnice data u nekom drugom obliku.

Rezultati određivanja obrtnih površina.

1. *Sfernii pojas*  $y = \sqrt{r^2 - x^2}$ , gde je  $r$  poluprečnik sfere.

$$Q = 2\pi \int_{x_1}^{x_2} dx = 2\pi r(x_2 - x_1) = 2\pi r h, \text{ gde je } h \text{ visina pojasa.}$$

Površina lopte jednaka je  $4\pi r^2$ .

2. *Površina pri obrtanju luka lančanice*  $y = a \cosh \frac{x}{a}$  sa

krajevima u tačkama sa apscisama 0 i  $x$ .

$$Q = 2\pi \int_0^x \cosh^2 \frac{x}{a} dx = \pi a \left( x + \sin h \frac{x}{2} \cdot \cos h \frac{x}{a} \right) = \pi a \left( x + \frac{1}{2} \sinh \frac{2x}{a} \right).$$

3. *Površina od obrtanja astroide*:

$$x = a \cos^3 t, y = a \sin^3 t. Q = \frac{12}{5}\pi a^2.$$



4. Površina od obrtanja cikloide:

$$x = a(t - \sin t), \quad y = a(1 - \cos t), \quad Q = \frac{64}{3} \pi a^2.$$

5. Površina od obrtanja kardioide  $r = a(1 + \cos \theta)$  oko polarne ose. Pošto za obrtanje krive u polarnim koordinatama oko polarne ose važi obrazac

$$Q = 2\pi \int_{\theta_1}^{\theta_2} r(\theta) \cdot \sin \theta \sqrt{r^2 + r'^2} d\theta$$

u našem slučaju sa granicama  $\theta_1 = 0, \theta_2 = \pi$  imamo  $Q = \frac{32}{5} \pi a^2$ .

6. Na sličan način za lemniskatu  $r^2 = 2a^2 \cos 2\theta$  imamo

$$Q = 8\pi a^2 \left(1 - \frac{\sqrt{2}}{2}\right).$$

7. Površina obrtnog elipsoida: a. izduženog i b. spljoštenog.

a.  $Q = 2\pi b \left(b + \frac{a}{e} \arcsin e\right)$ , gde je  $e^2 = (a^2 - b^2) : a^2$  ( $a > b$ ).

Osa obrtanja je  $2a$  osa.

b.  $Q = 2\pi a \left(a + \frac{b^2}{2a} \cdot \frac{1}{e} \cdot \log \frac{1+e}{1-e}\right)$ , gde je ponovo  $a > b$ ,

ali obrtanje se vrši oko  $2b$  ose.

8. Površina obrtnog paraboloida oko  $Ox$  ose. Jednačina parabole koja prolazi kroz tačku  $(a, b)$  glasi  $y = b \sqrt{\frac{x}{a}}$ . Dεo izvodnice je od početka koordinata do tačke sa apscisom  $x = a$ .

$$Q = \frac{1}{6} \pi \frac{b}{a^2} [(4a^2 + b^2)^{3/2} - b^3].$$

*Zapremina obrtnih tela.* Kad se površina krivolinijskog trapeza u ravni  $Oxy$  sa osnovom na  $Ox$  osi i krivolinijskom stranom  $y = f(x)$  obrće oko  $Ox$  ose, ona obrazuje obrtno telo. Bočnu obrtnu površinu tog tela smo označavali sa  $Q$ . Zapreminu tog tela, omeđenog površinom  $Q$  i kružnim stranama označimo sa  $V$ . Diferencijalni element tog tela  $dV$  je kružna ploča visine  $dx$  i poluprečnika kruga  $y$  i prema tome

$dV = \pi y^2 dx$ , a celokupna zapremina takvog obrtnog tela se izražava obrascem

$$V = \pi \int_a^b y^2 dx.$$

Rezultati određivanja zapremine obrtnih tela:

1. Zapremina zarubljene kupe od obrtanja trapeza  $A'B'BA$  sa ovim koordinatama temena  $A'(0, r), B'(h, R), B(h, 0), A(0, 0)$ .

$$V = \pi \int_0^h (r + kx)^2 dx, \quad \text{gde je } k = \frac{R-r}{h}, \quad V = \frac{\pi h}{3} (r^2 + R^2 + rR).$$

2. *Elipsoida.* Elipsa  $\frac{x^2}{a^2} + \frac{y^2}{b^2} = 1$  obrće se oko  $Ox$  ose.

$$V = \frac{4}{3} \pi ab^2. \quad \text{Ista elipsa oko } Oy \text{ ose. } V = \frac{4}{3} \pi a^2 b. \quad \text{Za loptu}$$

$$(a = b = r) \text{ imamo } V = \frac{4}{3} \pi r^3.$$

3. Zapremina tela sa obrtnom površinom od obrtanja lančanice  $y = a \cosh \frac{x}{a}$  oko  $Ox$  ose u granicama od 0 do  $x$ .

$$V = \frac{1}{2} \pi a^2 \left(x + \frac{a}{2} \sinh \frac{2x}{a}\right).$$

4. Zapremina tela sa obrtnom površinom od obrtanja cikloide:

$$x = a(t - \sin t), \quad y = a(1 - \cos t)$$

u granicama

$$0 < t < 2\pi. \quad V = 5\pi^2 a^3.$$

5. Isto za astroidu

$$x^{2/3} + y^{2/3} = a^{2/3}. \quad V = \frac{32}{105} \pi a^3.$$

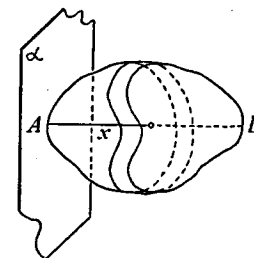

Sl. 82 — Paralelni preseći tela

*Zapremina tela sastavljena od ploča.* Element takvog tela je ploča (sl. 82) ograničena dvama paralelnim presecima na rastojanju  $dx$  i uzanim delom površine tela. Ako površinu

preseka na rastojanju  $x$  od ravni  $\alpha$  označimo sa  $Q(x)$ , element zapremine je jednak  $Q(x) dx$ , a sama zapremina se izražava

integralom  $V = \int_a^b Q(x) dx$ . Nije mesto ovde za izlaganje ana-

litičkih uslova za primenu navedenog otrasca. Posmatranje konkretnog objekta uvek potvrđuje tačnost postupka.

Rezultati:

1. Odrediti zapreminu pravilne kvadratne piramide visine  $h$ . Neposredno imamo  $Q(x) = a^2 x^2/h^2$ , gde je  $a$  strana kvadrata osnove i prema tome je  $V = \frac{a^2}{h^2} \int_0^h x^2 dx = \frac{1}{3} a^2 h$ .

2. Zapremina troosnog elipsoida. Pošto na rastojanju  $x$  imamo  $y = \frac{b}{a} \sqrt{a^2 - x^2}$ ,  $z = \frac{c}{a} \sqrt{a^2 - x^2}$ , površina eliptičkog preseka iznosi  $Q(x) = \pi \frac{bc}{a^2} (a^2 - x^2)$ . Prema tome imamo

$$V = 2 \int_0^a Q(x) dx = \frac{4}{3} \pi abc.$$

3. Zapremina eliptičkog hiperboloida sa jednačinom površine  $\frac{x^2}{a^2} + \frac{y^2}{b^2} - \frac{z^2}{c^2} = 1$ . Pošto na rastojanju  $z$  imamo u preseku elipsu sa poluosama  $\frac{a}{c} \sqrt{c^2 + z^2}$  i  $\frac{b}{c} \sqrt{c^2 + z^2}$  i sa površinom  $Q(z) = \pi ab \left(1 + \frac{z^2}{c^2}\right)$ , zapremina tela između dve površine  $z = h$  i  $z = -h$  iznosi  $V = 2 \pi abh \left(1 + \frac{h^2}{3c^2}\right)$ .

*Izračunavanje zapremine tela proizvoljne forme.* Ako je površina tela takva da u Dekartovom koordinatnom sistemu prave paralelne  $Oz$  osi seku tu površinu s jedne strane prema jednačini  $z_2 = f_2(x, y)$ , a sa druge strane prema jednačini

$z_1 = f_1(x, y)$ , pri čemu  $z_2 > z_1$ , zapremina tela se izražava razlikom dva dvostruka integrala:

$$V = \iint_D f_2(x, y) dx dy - \iint_D f_1(x, y) dx dy,$$

gde je  $D$  oblast u ravni  $Oxy$  projekcije tela na tu ravan. Zapremina tela u Dekartovom sistemu koordinata, u sistemu polarno-cilindarskih koordinata i u sistemu sfernih koordinata može se odrediti i pomoću ovih trostrukih integrala:

$$V = \iiint_V dx dy dz, \quad V = \iiint_V r dz dr d\theta, \quad V = \iiint_V \rho^2 \cos \varphi d\rho d\varphi d\theta.$$

### 5.51. Iz Geometrije masa

*Pojam gustine kontinuirano raspoređenih masa.* Odnos  $\frac{\Delta m}{\Delta V}$ , gde je  $\Delta V$  zapremina, a  $\Delta m$  masa u toj zapremini, je *srednja gustina tela* u zapremini  $\Delta V$ .  $\lim_{\Delta V \rightarrow 0} \frac{\Delta m}{\Delta V}$  je *gustina tela u datoj tački  $M$* , koja uvek pripada zapremini  $\Delta V$ . Ako se takva gustina označi sa  $\sigma$ , imamo  $\sigma = \frac{dm}{dV}$ . U opštem slučaju gustina  $\sigma$  je funkcija položaja tačke  $M$  u datom telu, tj.

$$\sigma = f(M) = f(\vec{r}) = f(x, y, z).$$

Ako je gustina data za sve tačke zapremine  $V$  masa tela  $m$  se određuje integralom  $m = \iiint_V \sigma dV = \iiint_V \sigma(x, y, z) dx dy dz$  proširenim na sve tačke tela. Ako je masa tela raspoređena po nekoj površini (lim, ploča, korica, ...), odnos  $\frac{\Delta m}{\Delta A}$  je srednja površinska gustina na površini  $\Delta A$ , a

$$\lim_{\Delta A \rightarrow 0} \frac{\Delta m}{\Delta A} = \sigma_1 = \frac{dm}{dA}$$

je površinska gustina u datoj tački  $M$ . Analogno,

$$\sigma_2 = \lim_{\Delta l \rightarrow 0} \frac{\Delta m}{\Delta l} = \sigma_2 = \frac{dm}{dl}$$

je linijska gustina, recimo, date žice u datoj tački. Dimenzije:  $[\sigma] = ML^{-3}$ ,  $[\sigma_1] = ML^{-2}$ ,  $[\sigma_2] = ML^{-1}$ . Određivanje mase materijalne površine:

$$m = \iint_A \sigma_1(u, v) \sqrt{EG - F^2} du dv = \iint_A \sigma_1(x, y) dx dy,$$

linije:  $m = \int_L \sigma_2(l) dl = \int_L \sigma_2(s) ds$ . Ako su  $\sigma, \sigma_1, \sigma_2$ , stalne veličine, telo je homogeno, na suprot nehomogenom ili heterogenom, kad su gustine promenljive. Za homogena tela važe obrasci:  $m = \sigma V$ ,  $m = \sigma_1 A$ ,  $m = \sigma_2 L$ .

Centar masa. U Mehanici se uvodi pojam centra masa materijalnog sistema diskretno ili kontinuirano raspoređenih masa pomoću ovih vektorskih jednačina

$$\vec{m}r_c = \sum_{i=1}^n m_i \vec{r}_i, \quad \vec{m}r_c = \frac{\iiint_V \vec{r} dm}{V} = \frac{\iiint_V \sigma \vec{r} dV}{V},$$

gde su:  $m_i \vec{r}_i$  vektor položaja  $i$ -te materijalne tačke opterećen masom te tačke, tačka  $C$  je centar masa sistema,  $m$  je celokupna masa sistema, tj.  $m = m_1 + m_2 + \dots + m_n$  ili  $m = \frac{\iiint_V dm}{V}$ .

Prema tome koordinate centra masa su:

$$x_c = \frac{\frac{\iiint_V x dm}{V}}{m}, \quad y_c = \frac{\frac{\iiint_V y dm}{V}}{m}, \quad z_c = \frac{\frac{\iiint_V z dm}{V}}{m}.$$

Ako je telo homogeno, položaj centra masa ne zavisi od gustine, koordinate centra su:

$$x_c = \frac{\frac{\iiint_V x dV}{V}}{V}, \quad y_c = \frac{\frac{\iiint_V y dV}{V}}{V}, \quad z_c = \frac{\frac{\iiint_V z dV}{V}}{V}.$$

Slični obrasci određuju položaj centra masa raspoređenih po površini i duž linije, bilo homogeno ili heterogeno.

U vezi sa pojmom centra masa navedimo dve tzv. Pappos-Guldin'ove teoreme.

Prva teorema glasi: Površina koja se dobiva obrtanjem luka krive linije u ravni oko ose u toj ravni, koja ne seče tu krivu, jednaka je proizvodu dužine luka i obima kruga što ga opiše centar masa tog luka.

Druga teorema: Zapremina koja se dobiva obrtanjem ravne površine oko ose u toj ravni, koja ne seče tu površinu, jednaka je proizvodu veličine te površine i obima kruga što ga opiše centar masa te površine.

Aksijalni kvadratni moment inercije.

Zbir proizvoda mase svake materijalne tačke sistema i kvadrata rastojanja te tačke od prave (ose) zove se aksijalni kvadratni moment inercije ili kratko moment inercije datih masa oko te prave (ose). Ako sa  $d_i$  označimo rastojanje mase  $m_i$  od ose sa jediničnim vektorom  $\vec{u}$ , a sa  $J_u$  moment inercije oko te ose, imamo  $J_u = \sum_{i=1}^n m_i d_i^2$ .

Za neprekidno raspoređene mase zbirovi se zamenjuju integralima. Tako imamo:

$$J_u = \frac{\iiint_V \sigma d^2 dV}{V}, \quad J_u = \frac{\iint_A \sigma_1 d^2 dA}{A}, \quad J_u = \frac{\int_L \sigma_2 d^2 dl}{L}.$$

Naročito su važni momenti inercije oko osa Dekartovih koordinata tj.

$$J_x = \sum_{i=1}^n m_i (y_i^2 + z_i^2), \quad J_y = \sum_{i=1}^n m_i (z_i^2 + x_i^2),$$

$$J_z = \sum_{i=1}^n m_i (x_i^2 + y_i^2).$$

Za mase neprekidno raspoređene po zapremini  $V$  imamo

$$J_x = \iiint_V \sigma(x, y, z) (y^2 + z^2) dV, \quad J_y = \iiint_V \sigma(x, y, z) (z^2 + x^2) dV,$$

$$J_z = \iiint_V \sigma(x, y, z) (x^2 + y^2) dV.$$

### 5.52. Neki integrali i teoreme iz Teorije polja

U vezi sa diferencijalnim pojmovima iz Teorije polja u 5.4 naveli smo neke linijske i površinske integrale, koji su od naročite važnosti. Ovde ćemo dopuniti tablicu takvih integrala i drugim integralima koji se upotrebljavaju u Teoriji polja.

Izostavljajući pojmove integrala linijskog, površinskog i zapreminskog od proizvoda podintegralne funkcije i diferencijalnog elementa, u skalarnom obliku, posmatračemo samo integrale, kod kojih pod znakom integrala učestvuju i vektori.

Sa vektorima imamo tri vrste linijskih integrala i to:

$$(I_1) \int_L U d\vec{r} \text{ — vektor; } (I_2) \int_L (\vec{V} d\vec{r}) \text{ — skalar;}$$

$$(I_3) \int_L [\vec{V} d\vec{r}] \text{ — vektor}$$

i tri vrste površinskih integrala

$$(II_1) \iint_Q U d\vec{Q} \text{ — vektor; } (II_2) \iint_Q (\vec{V} d\vec{Q}) \text{ — skalar;}$$

$$(II_3) \iint_Q [\vec{V} d\vec{Q}] \text{ — vektor.}$$

(I<sub>1</sub>) je krivolinijski integral skalarne funkcije  $U$  duž orijentisane krive  $L$ . Ovaj integral se računa ovako. Uzimaju se jednačine krive  $L$ , recimo, u parametarskom obliku

$$x = x(t), \quad y = y(t), \quad z = z(t).$$

Tada imamo ovaj obrazac za izračunavanje:

$$\int_L U d\vec{r} = \vec{i} \int_{t_0}^{t_1} U(t) \cdot x'(t) dt + \vec{j} \int_{t_0}^{t_1} U(t) \cdot y'(t) dt + \vec{k} \int_{t_0}^{t_1} U(t) \cdot z'(t) dt.$$

Ako se krivolinijski integral uzima po zatvorenoj krivoj u određenom smeru (pozitivnom, u smeru suprotnom kretanju kazaljke na časovniku) upotrebljava se i naročiti znak integrala sa kružićem  $\oint_L U d\vec{r}$ . Sa promenom smera integracije znak integrala se menja.

(I<sub>2</sub>) je krivolinijski integral skalarnog proizvoda vektorske funkcije polja  $\vec{V}$  i elementarnog pomeranja  $d\vec{r}$  na krivoj  $L$ . Zove se *tok vektora  $\vec{V}$  duž krive  $L$* . Ako je kriva  $L$  zatvorena integral izražava *cirkulaciju vektora  $\vec{V}$* . Isti integral predstavlja i *rad vektora  $\vec{V}$  (sile) na putu  $L$* .

(I<sub>3</sub>) je krivolinijski integral vektorskog proizvoda vektorske funkcije polja  $\vec{V}$  i elementarnog pomeranja  $d\vec{r}$  na krivoj  $L$ . Izračunava se prema obrascu:

$$\int_L [\vec{V} d\vec{r}] = \vec{i} \int_L (V_y dz - V_z dy) + \vec{j} \int_L (V_z dx - V_x dz) + \vec{k} \int_L (V_x dy - V_y dx),$$

pri čemu se sve podintegralne funkcije izražavaju u funkciji samo jedne promenljive, bilo parametra  $t$ , ili, recimo, promenljive  $x$ , ako je kriva određena jednačinama  $y = y(x)$ ,  $z = z(x)$ .

Za površinske integrale vektor  $d\vec{Q}$  označava vektor  $\vec{n}_0 dQ$ , gde je  $\vec{n}_0$  jedinični vektor normale na površini, a  $dQ$  element površine, tj.  $dQ = dA$  (area—površina).

(II<sub>1</sub>) je površinski integral skalarne funkcije  $U$  po orijentisanoj površini sa elementom

$$\vec{n}_0 dQ = (\vec{i} \cos \alpha + \vec{j} \cos \beta + \vec{k} \cos \gamma) dQ = \\ = \vec{i} dy dz + \vec{j} dz dx + \vec{k} dx dy = \vec{n}_0 \sqrt{EG - F^2} dudv,$$

u zavisnosti od načina izračunavanja tog integrala.

(II<sub>2</sub>) i (II<sub>3</sub>) su površinski integrali, prvi je skalar, drugi vektor. Prvi integral se zove *proticanje (flux) vektora*  $\vec{V}$  kroz površinu  $Q$ . Izračunavanje tih integrala se vrši prema ranije pokazanom načinu.

Zapreminski integrali se upotrebljavaju u Teoriji polja samo u dvema formama

$$\iiint_V U dv \quad \text{i} \quad \iiint_V \vec{V} dv.$$

O prvom integralu kao običnom trostrukom integralu se govori samo tada kad u formiranju skalarne podintegralne funkcije učestvuju vektorske operacije.

Što se tiče drugog, vektorskog integrala njegovo izračunavanje ne zahteva ništa novo prema ranije izloženom.

Nabrojimo sad nekoliko teorema o transformaciji integrala jedne prirode u integral druge prirode.

Grin — Gaus — Ostrogradskog teorema

$$\iiint_V \operatorname{div} \vec{V} dv = \iint_Q (\vec{V}, \vec{n}_0) dQ;$$

Stokcova teorema

$$\iint_Q (\operatorname{rot} \vec{V}, \vec{n}_0) dQ = \oint_L (\vec{V} d\vec{r})$$

Grinove:

1. 
$$\iiint_V \{U_1 \Delta U_2 + (\operatorname{grad} U_1 \operatorname{grad} U_2)\} dv =$$
  

$$= \iint_Q (U_1 \operatorname{grad} U_2, \vec{n}_0) dQ;$$
2. 
$$\iiint_V (U_1 \Delta U_2 - U_2 \Delta U_1) dv =$$
  

$$= \iint_Q (\{U_1 \operatorname{grad} U_2 - U_2 \operatorname{grad} U_1\}, \vec{n}_0) dQ,$$
3. 
$$\iiint_V \Delta U dv = \iint_Q (\operatorname{grad} U, \vec{n}_0) dQ.$$

Specijalni slučajevi:

$$\iiint_V \operatorname{grad} U dv = \iint_Q U \vec{n}_0 dQ, \quad \iiint_V \operatorname{rot} \vec{V} dv = \iint_Q [\vec{V}, \vec{n}_0] dQ,$$

$$\iint_Q (\operatorname{rot} \vec{V}, \vec{n}_0) dQ = 0.$$

U vezi sa integralnim teoremama možemo postaviti ove prirodne definicije vektorskih pojmova: gradijenta, divergencije i rotora

$$\operatorname{grad} U = \lim_{\Delta v \rightarrow 0} \frac{\iint_Q U \vec{n}_0 dQ}{\Delta v}, \quad \operatorname{div} \vec{V} = \lim_{\Delta v \rightarrow 0} \frac{\iint_Q (\vec{V}, \vec{n}_0) dQ}{\Delta v},$$

$$\operatorname{rot} \vec{V} = \lim_{\Delta v \rightarrow 0} \frac{\iint_Q [\vec{V}, \vec{n}_0] dQ}{\Delta v},$$

Prema vrednostima invarijantata divergencije i rotora vektorska polja se razlikuju ovako:

1.  $\operatorname{div} \vec{V} = 0, \operatorname{rot} \vec{V} = 0$ , bezizvorno i bezvrtložno, *Laplasovo polje*;
2.  $\operatorname{div} \vec{V} \neq 0, \operatorname{rot} \vec{V} = 0$ , bezvrtložno, *potencijalno polje*;
3.  $\operatorname{div} \vec{V} = 0, \operatorname{rot} \vec{V} \neq 0$ , bezizvorno, *solenoidno polje*;
4.  $\operatorname{div} \vec{V} \neq 0, \operatorname{rot} \vec{V} \neq 0$ , *složeno polje*.

Ovi uslovi polja se odnose samo na malu oblast, tako reći „u malom“ oko date tačke. Za konačnu oblast uslovi treba da budu ispunjeni u svim tačkama polja, to su uslovi „u velikom“.

### 5.6. Stieltjes-ov integral

Neka je: 1. *funkcija*  $f(x)$  *ograničena* u razmaku  $(a, b)$ , tj. postoji konačan broj  $M$  takav da je  $|f(x)| < M$  za svako  $a < x < b$  i 2. *funkcija*  $\alpha(x)$  *ograničene varijacije* u tom razmaku, tj. zbir  $\sum_{v=1}^n |\alpha(x_v) - \alpha(x_{v-1})|$  ostaje ograničen za svaku podelu  $\{x_v\}$  tog razmaka.

Uzmimo zbir

$$S_n = \sum_{v=1}^n f(\xi_v) [\alpha(x_v) - \alpha(x_{v-1})],$$

gde je:  $f(x)$  ograničena funkcija u razmaku  $(a, b)$  i  $\xi_v$  neka vrednost argumenta u intervalu  $(x_{v-1}, x_v)$  i  $\alpha(x)$  funkcija ograničene varijacije u istom razmaku  $(a, b)$ . Sa  $\delta_n$  označimo dužinu najvećeg od razmaka  $(x_{v-1}, x_v)$ .

Ako pod uslovom  $\delta_n \rightarrow 0$  zbir  $S_n$  konvergira određenoj graničnoj vrednosti i to nezavisno od rasporeda tačaka  $\{x_v\}$  i izbora tačaka  $\xi_v$ , ta granična vrednost  $S$  zove se *Stieltjes-ov integral funkcije  $f(x)$  u odnosu na funkciju  $\alpha(x)$*  i piše

$$S = \lim_{n \rightarrow \infty} \sum_{l=1}^n f(\xi_l) [\alpha(x_l) - \alpha(x_{l-1})] = \int_a^b f(x) d\{\alpha(x)\} = \int_a^b f(x) d\alpha(x).$$

Običan Rimanov određeni integral može se smatrati kao poseban slučaj Stieltjes-ovog integrala kad je  $\alpha(x) \equiv x$ .

U slučaju kad je funkcija  $f(x)$  neprekidna na  $[a, b]$ , a funkcija  $\alpha(x)$  ima ograničen integrabilni izvod  $\alpha'(x)$ , Stieltjes-ov integral će izračunava, prema obrascu

$$S = \int_a^b f(x) d\alpha(x) = \int_a^b f(x) \alpha'(x) dx,$$

kao običan određeni integral.

Kad funkcije  $f(x)$  i  $\alpha(x)$  ne zadovoljavaju navedene uslove, metodu izračunavanja treba dopuniti, ali to zahteva dublje proučavanje predmeta.

Stieltjes-ovi integrali nalaze sad široku primenu kako u matematici, tako i u primenjenim naukama. Njima su posvećeni mnogobrojni specijalni radovi, oni nalaze svoje mesto i u opštim matematičkim udžbenicima. U našoj literaturi postoji vrlo dobra monografija pod naslovom „Teorija i praksa Stieltjes-ova integrala“ od *J. Karamate*.

## Glava šesta

### KALKULATIVNI PROCESI

#### 6.1. Determinante

*Kvadratna matrica n-toga reda* je tablica od  $n^2$  brojeva za koju usvajamo oznaku

$$\begin{vmatrix} a_{11} & a_{12} & a_{13} & \cdots & a_{1n} \\ a_{21} & a_{22} & a_{23} & \cdots & a_{2n} \\ a_{31} & a_{32} & a_{33} & \cdots & a_{3n} \\ \vdots & \vdots & \vdots & \ddots & \vdots \\ a_{n1} & a_{n2} & a_{n3} & \cdots & a_{nn} \end{vmatrix} = \|a_{ij}\|.$$

Brojevi  $a_{ij}$  su *elementi matrice*; posmatraćemo matrice samo sa realnim elementima. Prvi indeks oznake  $a_{ij}$  pokazuje numeru *vrste* kojoj pripada element, a drugi numeru *kolone*.

Uzimajući ovu tablicu za matematički objekt potrebno je utvrditi koje matematičke operacije možemo vršiti sa ovom matricom i koje brojne vrednosti možemo dobiti u rezultatu tih operacija. Na tim osnovama stvara se *Teorija matrica*.\*)

U toj teoriji se od kvadratne matrice obrazuje matematički objekt—*determinanta* matrice, koji je uveo *Lajbnic* pre postojanja pojma matrice. Prvo navedimo oznaku *determinante*, a zatim i pravilo za određivanje njene brojne vrednosti.

\*) Vidi: T. P. Anđelić. Matrice. B. 1962 g.

Detirminanta  $n$ -toga reda označuje se ovako

$$\det \| a_{ij} \| = | a_{ij} | = \begin{vmatrix} a_{11} & a_{12} & a_{13} & \cdots & a_{1n} \\ a_{21} & a_{22} & a_{23} & \cdots & a_{2n} \\ a_{31} & a_{32} & a_{33} & \cdots & a_{3n} \\ \cdot & \cdot & \cdot & \cdots & \cdot \\ a_{n1} & a_{n2} & a_{n3} & \cdots & a_{nn} \end{vmatrix}.$$

Prema Laplasovom rezultatu brojnu vrednost svake determinante možemo odrediti ovako. Uzmimo bilo koji element determinante  $a_{ij}$  i izostavimo onu vrstu i onu kolonu kojoj pripada taj element; ostali elementi sačinjavaju determinantu  $n-1$ -toga reda. Ta determinanta sa znakom izraza  $(-1)^{i+j}$  zove se *algebarska dopuna* (ili *kofaktor*) *elementa*  $a_{ij}$ . Označimo je sa  $\bar{a}_{ij}$ . *Laplasovo pravilo* se izražava ovako

$$(1) \quad | a_{ij} | = \sum_{i=1}^n a_{ij} \bar{a}_{ij} = \sum_{j=1}^n a_{ij} \bar{a}_{ij},$$

pri čemu se u prvom zbiru proizvodi odnose samo na elemente  $j$ -te kolone, a u drugom zbiru samo na elemente  $i$ -te vrste. Prvo pokažimo primenu tog pravila:

$$\begin{vmatrix} a_{11} & a_{12} & a_{13} \\ a_{21} & a_{22} & a_{23} \\ a_{31} & a_{32} & a_{33} \end{vmatrix} = a_{11} \begin{vmatrix} a_{22} & a_{23} \\ a_{32} & a_{33} \end{vmatrix} - a_{12} \begin{vmatrix} a_{21} & a_{23} \\ a_{31} & a_{33} \end{vmatrix} + a_{13} \begin{vmatrix} a_{21} & a_{22} \\ a_{31} & a_{32} \end{vmatrix} = \\ = a_{11} (a_{22} a_{33} - a_{23} a_{32}) - a_{12} (a_{21} a_{33} - a_{23} a_{31}) + \\ + a_{13} (a_{21} a_{32} - a_{22} a_{31}),$$

pri čemu smo determinante drugoga reda razvili takođe po Laplasovom pravilu. Datu determinantu trećega reda razvili smo po elementima prve vrste. Na ovom konkretnom primeru možemo potvrditi Laplasovo pravilo da se vrednost determinante neće promeniti ako se determinanta razvija po elementima neke druge vrste ili neke druge kolone. Uzmimo, napr., elemente druge kolone. Imamo

$$\begin{aligned} | a_{ij} | &= -a_{12} \begin{vmatrix} a_{21} & a_{23} \\ a_{31} & a_{33} \end{vmatrix} + a_{22} \begin{vmatrix} a_{11} & a_{13} \\ a_{31} & a_{33} \end{vmatrix} - a_{32} \begin{vmatrix} a_{11} & a_{13} \\ a_{21} & a_{23} \end{vmatrix} = \\ &= -a_{12} (a_{21} a_{33} - a_{23} a_{31}) + a_{22} (a_{11} a_{33} - a_{13} a_{31}) - \\ &\quad - a_{32} (a_{11} a_{23} - a_{13} a_{21}). \end{aligned}$$

Vidimo da smo dobili isti zbir članova samo sa drugim redom sabiraka, naime članovi su došli ovim redom: u prvom izrazu prvi član odgovara 3-ćem, 2-5, 3-1, 4-2, 5-6, 6-4.

Primetimo da se iz Laplasovog pravila (1) samo jedan obrazac, recimo,

$$| a_{ij} | = a_{11} \bar{a}_{11} + a_{12} \bar{a}_{12} + a_{13} \bar{a}_{13} + \cdots + a_{1n} \bar{a}_{1n}$$

može uzeti kao definicija determinante; sve ostale forme tog pravila mogu biti izvedene iz prvog.

Navedimo sad osnovna svojstva determinanata.

1. Vrednost determinante se ne menja ako sve vrste zamenimo kolonama u istom rasporedu.

2. Determinanta menja samo znak, ako se razmene mesta dve vrste ili dve kolone.

3. Determinanta je jednaka nuli, ako su 1. svi elementi jedne vrste ili kolone jednaki nuli, 2. svi elementi jedne vrste ili kolone jednaki ili proporcionalni odgovarajućim elementima druge vrste ili kolone.

4. Množilac koji je zajednički svim elementima jedne vrste ili jedne kolone može se izneti ispred znaka determinante.

5. Determinanta ne menja svoju vrednost ako se elementima jedne vrste (ili kolone) doda ili oduzme isti multiplum odgovarajućih elemenata druge vrste (ili kolone).

6. Za *sabiranje determinanata* važi ovo pravilo:

Dve determinante sa različitim elementima samo u jednoj vrsti (ili koloni) mogu se sabrati na taj način da se saberu elementi samo u vrsti (ili koloni) različitih elemenata, a svi ostali elementi ostaju na svojim mestima i u determinanti-zbiru.

7. *Množenje determinanata* se vrši obično prema ovom pravilu:  $| a_{ij} | \cdot | b_{ij} | = | c_{ij} |$ , gde je  $c_{ij} = \sum_{k=1}^n a_{ik} b_{kj}$ , tj. zbir proizvoda svakog elementa  $i$ -te vrste odgovarajućim elementom  $j$ -te kolone.

8. Za probno proveravanje rezultata izračunavanja determinante na osnovu Laplasovog pravila možemo uzeti ovu osobinu svake determinante. Zbir proizvoda elemenata jedne vrste (ili kolone) i dopuna elemenata neke druge vrste (ili kolone) uvek je jednak nuli. Kao primer, uzmimo zbir proiz-

voda elemenata druge vrste i dopuna elemenata prve vrste za navedeni primer determinante trećega reda:

$$a_{21}(a_{22}a_{33}-a_{23}a_{32})-a_{22}(a_{21}a_{33}-a_{23}a_{31})+a_{23}(a_{21}a_{32}-a_{22}a_{31})\equiv 0.$$

### 6.2. Rešavanje sistema linearnih jednačina. Kramerova metoda

Uzmimo sistem od  $n$  linearnih jednačina sa  $n$  nepoznatih  $x_1, x_2, \dots, x_n$

$$\begin{aligned} a_{11}x_1 + a_{12}x_2 + \dots + a_{1n}x_n &= b_1, \\ a_{21}x_1 + a_{22}x_2 + \dots + a_{2n}x_n &= b_2, \\ \dots & \dots \\ a_{n1}x_1 + a_{n2}x_2 + \dots + a_{nn}x_n &= b_n, \end{aligned}$$

koji kratko možemo napisati i ovako

$$\sum_{j=1}^n a_{ij}x_j = b_i \quad (i = 1, 2, \dots, n).$$

Kramerove formule za rešenje tog sistema izgledaju ovako

$$x_i = D_i/D \quad (i = 1, 2, \dots, n)$$

gde je  $D$  glavna determinanta sistema sa vrednošću

$$D = |a_{ij}|, \quad a \ D_i \ (i = 1, 2, \dots, n)$$

su tzv. *determinante rešenja*, koje se dobivaju kad se u glavnoj determinanti kolona koeficijenata

$$\begin{array}{rcccc} a_{1i} & & & b_1 \\ a_{2i} & & & b_2 \\ a_{3i} & & & b_3 \\ \cdot & \text{zameni kolonom slobodnih članova} & & \cdot \\ \cdot & & & \cdot \\ \cdot & & & \cdot \\ a_{ni} & & & b_n \end{array}$$

$$\text{Npr. } D_1 = \begin{vmatrix} b_1 & a_{12} & \cdot & \cdot & \cdot \\ b_2 & a_{22} & \cdot & \cdot & \cdot \\ \cdot & \cdot & \cdot & \cdot & \cdot \\ \cdot & \cdot & \cdot & \cdot & \cdot \\ b_n & a_{n2} & \cdot & \cdot & \cdot \end{vmatrix}, \quad D_2 = \begin{vmatrix} a_{11} & b_1 & \cdot & \cdot & a_{1n} \\ a_{21} & b_2 & \cdot & \cdot & a_{2n} \\ \cdot & \cdot & \cdot & \cdot & \cdot \\ \cdot & \cdot & \cdot & \cdot & \cdot \\ a_{n1} & b_n & \cdot & \cdot & a_{nn} \end{vmatrix} \text{ itd.}$$

Ako je  $D \neq 0$ , sistem ima određeno rešenje. Ako je  $D = 0$ , sistem je ili protivrečan ( $D_i \neq 0$ ) ili neodređen ( $D_i = 0$ ), tj. ima mnogo beskrajno rešenja.

U opštem slučaju sistema od  $m$  linearnih jednačina sa  $n$  nepoznatih bilo da je  $m$  jednako  $n$  ili ne imamo

$$(1) \quad \sum_{j=1}^n a_{ij}x_j = b_i \quad (i = 1, 2, \dots, m)$$

Za dublje proučavanje takvog sistema treba uzeti u obzir dve pravougule matrice

$$A = \begin{vmatrix} a_{11} & a_{12} & \dots & a_{1n} \\ a_{21} & a_{22} & \dots & a_{2n} \\ \cdot & \cdot & \cdot & \cdot \\ a_{m1} & a_{m2} & \dots & a_{mn} \end{vmatrix}, \quad B = \begin{vmatrix} a_{11} & a_{12} & \dots & a_{1n} & b_1 \\ a_{21} & a_{22} & \dots & a_{2n} & b_2 \\ \cdot & \cdot & \cdot & \cdot & \cdot \\ a_{m1} & a_{m2} & \dots & a_{mn} & b_m \end{vmatrix}$$

Sad je potrebno iskoristiti pojam *ranga matrice*.

Od matrice se može obrazovati više determinanata matrice nekog  $k$ -tog reda od  $k$  elemenata neke vrste i  $k$  elemenata odgovarajućih kolona na istim vrstama; svaki element matrice je determinanta prvoga reda matrice. Za matricu se kaže da je  $r$ -toga ranga, ako od determinanata matrice  $r$ -toga reda postoji makar jedna različita od nule, a sve matrice determinante većeg reda jednake su nuli. Sad se može formulirati stav o karakteru rešenja sistema jednačina (1).

Sistem  $m$  linearnih jednačina sa  $n$  nepoznatih neprotivrečan je tada i samo tada kad je rang matrice  $A$  jednak rangu matrice  $B$ . Ako je  $r = n$ , imamo  $n$  nezavisnih jednačina, čija je glavna determinanta različita od nule i Kramerova metoda daje određeno rešenje. Ako je  $r < n$ , biramo  $r$  jednačina sa glavnom determinantom  $r$ -toga reda i sa  $r$  nepoznatih; ostale promenljive prebacujemo na desnu stranu i izražavamo u Kramerovom rešenju  $r$  nepoznatih kao funkcije ostalih promenljivih, kao proizvoljnih parametara. To rešenje zadovoljava ostalih  $n-r$  jednačina identično.

Zaustavimo se još na slučaju sistema linearnih homogenih jednačina oblika

$$(2) \quad \begin{aligned} a_{11}x_1 + a_{12}x_2 + \dots + a_{1n}x_n &= 0, \\ a_{21}x_1 + a_{22}x_2 + \dots + a_{2n}x_n &= 0, \\ \cdot & \dots \\ a_{n1}x_1 + a_{n2}x_2 + \dots + a_{nn}x_n &= 0, \end{aligned}$$

koji uvek ima tzv. *trivijalno rešenje*  $x_i = 0 \ (i = 1, 2, \dots, n)$ .



Ako matrica  $A$  tog sistema ima rang  $r=n$ , tj. glavna determinanta  $D$  sistema nije jednaka nuli, sistem ima samo trivijalno rešenje. Ako je  $r < n$ , iz sistema (2) se izdvaja sistem od  $r$  jednačina sa onih  $r$  nepoznatih za koji je glavna determinanta  $r$ -toga reda različita od nule, a sve ostale nepoznate se prebacuju na desnu stranu. Posle toga se sa dobivenim sistemom jednačina postupa na isti način kao i sa sistemom (I). Rešenje  $r$  jednačina po Kramerovom postupku zadovoljava identično ostalih  $n-r$  jednačina.

### 6.21. Gausova metoda

Pošto se Gausova metoda uzastopne eliminacije nepoznatih pokazala kao neizmerno bolja u elektronskoj računskoj tehnici, pokazaćemo suštinu te metode na primeru sistema sa tri linearne jednačine.

$$\begin{aligned} & a_{11}x_1 + a_{12}x_2 + a_{13}x_3 + a_1 = 0, & | a_{21} : a_{11} | a_{31} : a_{11} \\ \text{(I)} \quad & a_{21}x_1 + a_{22}x_2 + a_{23}x_3 + a_2 = 0, \\ & a_{31}x_1 + a_{32}x_2 + a_{33}x_3 + a_3 = 0. \end{aligned}$$

Da bismo eliminisali nepoznatu  $x_1$  iz druge i treće jednačine pomoću prve jednačine pomnožimo prvu sa  $a_{21} : a_{11}$  i rezultat oduzmimo od druge jednačine; zatim pomnožimo prvu jednačinu sa  $a_{31} : a_{11}$  i rezultat oduzmimo od treće, pa ćemo dobiti jednačine bez nepoznate  $x_1$ :

$$\begin{aligned} & \left( a_{22} - \frac{a_{21}}{a_{11}} a_{12} \right) x_2 + \left( a_{23} - \frac{a_{21}}{a_{11}} a_{13} \right) x_3 + \left( a_2 - \frac{a_{21}}{a_{11}} a_1 \right) = 0, \\ & \left( a_{32} - \frac{a_{31}}{a_{11}} a_{12} \right) x_2 + \left( a_{33} - \frac{a_{31}}{a_{11}} a_{13} \right) x_3 + \left( a_3 - \frac{a_{31}}{a_{11}} a_1 \right) = 0. \end{aligned}$$

Kratko ćemo novi sistem ovako napisati:

$$\begin{aligned} \text{(II)} \quad & a_{22}^{(1)}x_2 + a_{23}^{(1)}x_3 + a_2^{(1)} = 0, & | a_{32}^{(1)} : a_{22}^{(1)} \\ & a_{32}^{(1)}x_2 + a_{33}^{(1)}x_3 + a_3^{(1)} = 0. \end{aligned}$$

Sa ovim sistemom izvršimo operaciju eliminisanja  $x_2$ ; dobićemo jednačinu

$$\text{(III)} \quad a_{33}^{(2)}x_3 + a_3^{(2)} = 0.$$

Tako smo, posle izvršenih transformacija, došli do novog sistema jednačina

$$\begin{aligned} \text{(I)} \quad & a_{11}x_1 + a_{12}x_2 + a_{13}x_3 + a_1 = 0, \\ \text{(II)} \quad & a_{22}^{(1)}x_2 + a_{23}^{(1)}x_3 + a_2^{(1)} = 0, \\ \text{(III)} \quad & a_{33}^{(2)}x_3 + a_3^{(2)} = 0. \end{aligned}$$

sa stepenastom determinantom

$$\begin{vmatrix} a_{11} & a_{12} & a_{13} \\ 0 & a_{22}^{(1)} & a_{23}^{(1)} \\ 0 & 0 & a_{33}^{(2)} \end{vmatrix}.$$

Sistem jednačina (I), (II), (III) odmah daje rešenje: iz jednačine (III) deljenjem određujemo  $x_3$  i, kad tu vrednost stavimo u jednačinu (II), posle sabiranja novo deljenje daje  $x_2$ , zatim, posle sličnih operacija, jednačina (I) daje nepoznatu  $x_1$ .

### 6.3. Algebarske jednačine

Jednačina oblika

$$\text{(I)} \quad f(x) = a_n x^n + a_{n-1} x^{n-1} + \dots + a_1 x + a_0 = 0$$

je algebarska jednačina. Proučavamo jednačine sa realnim koeficijentima. Jednačine sa racionalnim koeficijentima možemo svesti na jednačine sa celim koeficijentima. Jednačinu sa  $a_n \neq 1$  uvek možemo svesti na jednačinu *normalnog oblika* kad je  $a_n = 1$ .

Funkcija  $f(x)$ , kao polinom po  $x$ , označava se i ovako  $P(x)$  ili sa  $P_n(x)$ , kad je potrebno naglasiti stepen  $n$  polinoma.

Broj  $a$  za koji važi identitet  $P(a) \equiv 0$  zove se *koren jednačine* (1) ili *nula polinoma*, odnosno funkcije  $f(x)$ . Ako je  $a$  koren jednačine (1), polinom  $f(x)$  je deljiv sa  $(x-a)$ .

Ako je polinom  $f(x)$  deljiv sa  $(x-a)$  samo na prvom stepenu, koren  $a$  je prost koren. Ako je taj polinom deljiv sa  $(x-a)^k$ , a nije deljiv sa  $(x-a)^{k+1}$ , broj  $a$  je *višestruki koren  $k$ -tog stepena* ili  $k$ -tog reda date jednačine.

Ako jednačina sa realnim koeficijentima ima kompleksni koren  $\alpha + \beta i$ , ona mora imati i koren u obliku konjugovanog kompleksa, tj.  $\alpha - \beta i$ . Polinom  $f(x)$  je tada deljiv sa kvadratnom funkcijom  $(x-\alpha)^2 + \beta^2$ . Ako postoji koren  $\beta i$  ( $\alpha=0$ ), polinom  $f(x)$  je deljiv sa  $x^2 + \beta^2$ .

Svaka algebarska jednačina  $n$ -tog stepena ima  $n$  korena (*Gausova teorema*). Pri tome se svaki  $k$ -struk koren računa kao  $k$  korena. Ako jednačina (1) ima samo  $n$  prostih korena  $x_1, x_2, \dots, x_n$  funkciju  $f(x)$  možemo predstaviti u obliku

$$f(x) = a_n (x-x_1)(x-x_2)\dots(x-x_n).$$

Ako su  $x_1$  i  $x_2$  višestruki koreni reda  $k_1$  i  $k_2$  imamo

$$f(x) = a_n (x-x_1)^{k_1} (x-x_2)^{k_2} f_1(x),$$

pri čemu normalni polinom  $n-k_1-k_2$  stepena  $f_1(x)$  nije više deljiv ni sa  $x-x_1$  ni sa  $x-x_2$ .

Ako polinom  $f(x)$  u normalnom obliku ima  $n$  korena  $x_1, x_2, \dots, x_n$ , između koeficijenata polinoma i korena postoje ove *Kardanove jednačine* (*G. Cardano 1501-1576*):

$$a_{n-1} = -(x_1 + x_2 + \dots + x_n),$$

$$a_{n-2} = x_1 x_2 + x_1 x_3 + \dots + x_2 x_3 + x_2 x_4 + \dots + x_{n-1} x_n,$$

$$a_{n-3} = -(x_1 x_2 x_3 + x_1 x_2 x_4 + \dots + x_{n-2} x_{n-1} x_n),$$

$$a_0 = (-1)^n x_1 x_2 \dots x_n.$$

*Rešenje kvadratne jednačine.* 1. Normalnog oblika  $x^2 + px + q = 0$ . Rešenje  $x_{1,2} = -\frac{p}{2} \pm \sqrt{\frac{p^2}{4} - q}$ . 2. Opšteg oblika  $ax^2 + bx + c = 0$ . Rešenje

$$x_{1,2} = \frac{-b \pm \sqrt{b^2 - 4ac}}{2a} = \frac{-b \pm \sqrt{b^2 + (a-c)^2 - (a+c)^2}}{2a}.$$

3. Oblika  $ax^2 + 2\beta x + c = 0$ . Rešenje  $x_{1,2} = \frac{-\beta \pm \sqrt{\beta^2 - ac}}{a}$ . Ako je 1.  $b^2 > 4ac$  ( $p^2 > 4q, \beta^2 > ac$ ), koreni su realni i različiti; 2.  $b^2 = 4ac$  ( $p^2 = 4q, \beta^2 = ac$ ), koreni su jednaki:  $x_1 = x_2 = -\frac{p}{2}$ ,  $(-\frac{b}{2a}, -\frac{\beta}{a})$ . Leva strana jednačine je potpuni kvadrat:  $(x + \frac{p}{2})^2 = 0$ . 3.  $b^2 < 4ac$  ( $p^2 < 4q, \beta^2 < ac$ ). Koreni su kompleksni, konjugovani. Zbir korena je:

$$x_1 + x_2 = -p = -\frac{b}{a} = -\frac{2\beta}{a}; \text{ proizvod je: } x_1 x_2 = q = c/a.$$

*Kubna jednačina*  $ax^3 + bx^2 + cx + d = 0$  posle smene

$$x = y - \frac{b}{3a}$$

uzima oblik

$$y^3 + py + q = 0,$$

gde je

$$p = \left(\frac{c}{a}\right) - \frac{1}{3} \left(\frac{b}{a}\right)^2, \quad q = \frac{2}{27} \left(\frac{b}{a}\right)^3 - \frac{1}{3} \left(\frac{b}{a}\right) \left(\frac{c}{a}\right) + \left(\frac{d}{a}\right).$$

Ako je  $\Delta = \frac{p^3}{27} + \frac{q^2}{4} > 0$ , jednačina ima jedan realan koren i dva kompleksna imaginarna:

$$y_1 = u + v; \quad y_2 = -\frac{1}{2}(u + v) + i\frac{\sqrt{3}}{2}(u - v);$$

$$y_3 = -\frac{1}{2}(u + v) - i\frac{\sqrt{3}}{2}(u - v),$$

gde su  $u$  i  $v$  realne vrednosti kubnih korena

$$u = \sqrt[3]{-\frac{q}{2} + \sqrt{\Delta}}, \quad v = \sqrt[3]{-\frac{q}{2} - \sqrt{\Delta}}.$$

Ako je  $\Delta = \frac{p^3}{27} + \frac{q^2}{4} < 0$ , sva tri korena su realna i imaju vrednosti

$$y_1 = \frac{2}{3} \sqrt{3} \sqrt{|p|} \cos \varphi,$$

$$y_2 = \frac{2}{3} \sqrt{3} \sqrt{|p|} \cos(\varphi + 120^\circ), \quad y_3 = \frac{2}{3} \sqrt{3} \sqrt{|p|} \cos(\varphi - 120^\circ),$$

gde je

$$\varphi = \frac{1}{3} \arccos \frac{-3\sqrt{3}q}{2|p|^{3/2}}.$$

Recipročne jednačine trećeg stepena oblika:

$$1. \quad ax^3 + bx^2 + bx + a = 0 \quad \text{i} \quad 2. \quad ax^3 + bx^2 - bx - a = 0$$

imaju jedan očevidan koren. Prva jednačina  $x_1 = -1$ , druga  $x_1 = +1$ . Posle toga deobom prve jednačine sa  $x+1$ , a druge sa  $x-1$  dobićemo kvadratne jednačine:  $ax^2 + (b-a)x + a = 0$  i  $ax^2 + (b+a)x + a = 0$ . Rešenje svake od tih jednačina određuje ostala dva korena.

Jednačina četvrtog stepena  $Ax^4 + Bx^3 + Cx^2 + Dx + E = 0$  prvo se svodi na normalni oblik  $z^4 + Kz^3 + Lz^2 + Mz + N = 0$ .

Posle zamene  $x = z + \frac{1}{4}K$ , gde je  $x$  nova promenljiva, jednačina dobiva klasični oblik jednačine četvrtog stepena bez člana sa  $x^3$

$$x^4 + ax^2 + bx + c = 0.$$

Koreni ove jednačine imaju vrednosti

$$x_1 = \frac{1}{2} (\sqrt{u_1} + \sqrt{u_2} + \sqrt{u_3}), \quad x_2 = \frac{1}{2} (\sqrt{u_1} - \sqrt{u_2} - \sqrt{u_3}),$$

$$x_3 = \frac{1}{2} (-\sqrt{u_1} + \sqrt{u_2} - \sqrt{u_3}), \quad x_4 = \frac{1}{2} (-\sqrt{u_1} - \sqrt{u_2} + \sqrt{u_3}),$$

gde su  $u_1, u_2, u_3$  koreni kubne jednačine

$$u^3 + 2au^2 + (a^2 - 4c)u - b^2 = 0,$$

tzv. *rezolvente*.

Kvadratni koreni  $\sqrt{u_1}, \sqrt{u_2}, \sqrt{u_3}$  se biraju sa takvim znacima, da bude zadovoljena jednačina  $\sqrt{u_1} \cdot \sqrt{u_2} \cdot \sqrt{u_3} = -b$ .

Bikvadratna jednačina  $ax^4 + bx^2 + c = 0$  ima korene

$$x_{1,2} = \pm \sqrt{\frac{1}{2a}(-b + \sqrt{b^2 - 4ac})},$$

$$x_{3,4} = \pm \sqrt{\frac{1}{2a}(-b - \sqrt{b^2 - 4ac})}.$$

Ako je  $b^2 - 4ac < 0$ , svi su koreni kompleksni sa istim modulom.

Recipročna jednačina četvrtog stepena

$$ax^4 + bx^3 + cx^2 + bx + a = 0$$

posle zamene  $x + \frac{1}{x} = y$  prelazi u jednačinu

$$a(y^2 - 2) + by + c = 0.$$

Korenima  $y_1$  i  $y_2$  odgovaraju dve kvadratne jednačine

$$x^2 - y_1x + 1 = 0, \quad x^2 - y_2x + 1 = 0$$

iz kojih se određuju četiri korena date jednačina.

Što se tiče algebarskih jednačina opšteg oblika petog i viših stepena, dokazano je (*E. Galois*, 1811 — 1832) da rešenja takvih jednačina ne mogu biti izražena pomoću korena, radikala.

*Oslobađanje jednačina od višestrukih korena.* Neka je data jednačina (1) u obliku

$$(1) \quad f(x) = P_n(x) = 0,$$

gde je  $P_n(x)$  polinom  $n$ -tog stepena. Radi oslobađanja te jednačine od višestrukih korena treba izvršiti ove operacije:

1. Izračunati izvod  $P_n'(x)$  polinoma  $P_n(x)$  po  $x$ .

2. Odrediti najveći zajednički delilac funkcija  $P_n(x)$  i  $P_n'(x)$ . Ako takvog delioca nema, jednačina  $P_n(x) = 0$  nema višestrukih korena. Ako ima, označimo ga sa  $D_1(x)$ .

3. Izračunajmo količnik  $\frac{P_n(x)}{D_1(x)} = G_1(x)$ . Za jednačinu  $G_1(x) = 0$  se može tvrditi da nema višestrukih korena, i da

su svi njeni koreni u isto vreme i koreni jednačine  $P_n(x)=0$ , i da ova nema drugih korena sem korena jednačine  $G_1(x)=0$ . Postupak oslobađanja jednačine (1) od višestrukih korena je time završen.

Ako sad isti postupak primenimo na jednačinu  $D_1(x)=0$ , koja u opštem slučaju ima iste višestruke korene kao i jednačina  $P_n(x)=0$ , ali za jedinicu nižega reda, onda se može uvesti nov polinom  $\frac{D_1(x)}{D_2(x)}=G_2(x)$ . Jednačina  $G_2(x)=0$  ima samo proste korene i to one koji su bili u jednačini  $P_n(x)=0$  višestruki, najmanje dvostruki. U naročitim slučajevima to olakšava određivanje višestrukih korena polazne jednačine  $P_n(x)=0$ .

*Razdvajanje korena. Šturмова metoda.* Određivanje intervala promenljive  $x$  u svakom od kojih se nalazi jedan i samo jedan od realnih korena date jednačine zove se *razdvajanje korena te jednačine*.

Navedimo čuvenu *Šturmovu* (R. Sturm, 1840—1919) *metodu razdvajanja korena*. Ova metoda se odnosi samo na jednačine sa realnim koeficijentima bez višestrukih korena.

Sastavimo tzv. *Šturmov niz funkcija* prema ovim pravilima:

1. Za prvu funkciju niza uzmimo levu stranu date jednačine, tj.  $f(x)$ .

2. Druga funkcija niza sa oznakom  $f_1(x)$  je izvod funkcije  $f(x)$ , tj.  $f_1(x)=f'(x)$ .

3. Naredna funkcija  $f_2(x)$  je *ostatak*, sa suprotnim znakom, deljenja funkcije  $f(x)$  sa  $f_1(x)$ , tj. funkcija iz jednačine  $f(x)=f_1(x) \cdot q_1 - f_2(x)$ , gde je  $q_1$  količnik, koji ne igra ulogu.

4. Po prethodnom pravilu se određuju i sve ostale funkcije Šturmovog niza, tj.

$$f_{k-1}(x) = f_k(x) \cdot q_k - f_{k+1}(x).$$

Prema tome se može uvek sastaviti konačan niz Šturmovih polinoma

$$f(x), f_1(x), f_2(x), f_3(x), \dots$$

Poslednji polinom je konstanta, koja ne može biti jednaka nuli, jer su polinomi  $f(x)$  i  $f'(x)=f_1(x)$  nedeljivi.

Za određivanje broja realnih korena u intervalu između  $a$  i  $b$  ( $b > a$ ) odredimo znake uzastopnih vrednosti članova Šturmovog niza za  $x=a$  i označimo sa  $S(a)$  broj promena znaka u tom nizu. To isto uradimo za  $x=b$  i sa  $S(b)$  označimo broj promena znaka novih vrednosti. *Šturмова teorema* glasi:

*Razlika  $S(a)-S(b)$  jednaka je broju realnih korena jednačine  $f(x)=0$  u intervalu  $(a, b)$ .*

Razlika  $S(-\infty)-S(+\infty)$  daje broj svih realnih korena date jednačine. Ako se u nekom intervalu nalazi više korena, lako je podelom intervala postići izolaciju svakog korena.

### 6.31. Približno određivanje korena jednačina

a. *Približno određivanje realnih korena.* Grafički jednačina  $f(x)=0$  se može rešiti crtanjem krive čija je jednačina  $y=f(x)$ . Tačke preseka te krive sa  $x$  osom određuju svojim apscisama proste realne korene jednačine. Tačke dodira odgovaraju dvostrukim ili višestrukim korenima.

Za tačnije određivanje tačke preseka krive sa  $x$  osom služi takozvano *regula falsi* (sl. 83). Pretpostavimo da se mogu odrediti koordinate  $\alpha_1$  i  $\beta_1=f(\alpha_1)$  tačke  $M_1$  i koordinate  $\alpha_2$  i  $\beta_2=f(\alpha_2)$  tačke  $M_2$  sa obeju strana ose  $x$  u blizini traženog korena  $\alpha$ . Veličine  $\alpha_1$  i  $\alpha_2$  možemo smatrati kao pogrešne (pogrešni — latinski — falsus) vrednosti korena. Pravilo na osnovu kojeg se iz dve pogrešne vrednosti može naći bolja približna vrednost korena, zove se *regula falsi*. Prema tom pravilu imamo ovu vrednost korena

$$\alpha' = \alpha_1 - \beta_1 \frac{\alpha_2 - \alpha_1}{\beta_2 - \beta_1} = \alpha_2 - \beta_2 \frac{\alpha_2 - \alpha_1}{\beta_2 - \beta_1},$$

izraženu u raznim formama sa odstupanjem bilo od vrednosti  $\alpha_1$ , bilo od vrednosti  $\alpha_2$ . Ako dobivena vrednost  $\alpha'$

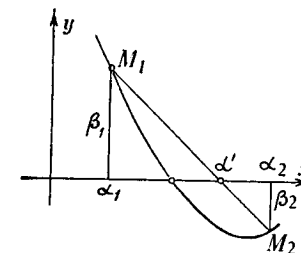

Sl. 83 — Grafičko određivanje realnih korena. Regula falsi

nije dovoljno tačna i  $f(\alpha') = \beta' \neq 0$ , uzimamo tačku  $M'(\alpha', \beta')$  i onu od tačaka  $M_1$  i  $M_2$ , koja ima ordinatu suprotnog znaka od ordinate  $\beta'$ , i primenjujemo ponovo prethodni postupak za smanjenje intervala u kome se nalazi koren jednačine.

Metoda regula falsi je osnovana na zameni krive u oblasti korena pravom, tetivom i zato se ponekad zove *metoda tetive*.

Njutn je predložio drugu metodu za određivanje približne vrednosti korena jednačine — *metodu tangente*, u kojoj se kriva zamenjuje tangentom, a koren se određuje putem izračunavanja dužine subtangente.

Ako kroz tačku  $M_1$  krive (sl. 83) povučemo tangentu na datu krivu, prema Njutnovoju metodi, apscisa tačke preseka te tangente sa  $x$  osom određuje približnu vrednost korena. Ta vrednost, označena sa  $\alpha''$ , u našem slučaju se određuje obrascem

$$\alpha'' = \alpha_1 - \beta_1 : f'(\alpha_1).$$

Pošto je  $f'(\alpha_1) < 0$ ,  $\alpha'' > \alpha_1$  i prema tome je interval  $(\alpha'', \alpha')$  uže od prethodnog intervala  $(\alpha_1, \alpha')$ .

Dve geometrijske metode, metoda tetive i metoda tangente, kombinovane prema karakteru krive u okolini korena, primenjene u računskoj formi daju već na prvim koracima ponavljanja vrlo dobre rezultate.

b. *Grafičko rešavanje jednačine pomoću dve krive*. Pri grafičkom određivanju korena jednačine tražili smo apscisu tačke preseka krive sa  $x$  osom. Grafičkom osnovom određivanja korena može služiti i drugo posmatranje korena, kao apscise preseka dve krive. Ako jednačinu krive  $f(x) = 0$  zamenimo identičnom jednačinom  $f_1(x) + f_2(x) \equiv f(x) = 0$  i uzmemo u obzir dve krive:  $y_1 = f_1(x)$  i  $y_2 = -f_2(x)$ , apscisa  $x_1$  tačke preseka ( $y_1 = y_2$ ) zadovoljava jednačinu  $f(x) = 0$ .

*Primer*. Za kubnu jednačinu  $x^3 + px + q = 0$  imamo  $y_1 = x^3$ ,  $y_2 = -(px + q)$ . Prva kriva je *kubna parabola*, ista za sve kubne jednačine, a druga — prava linija (sl. 84). Presek tih linija daje korene  $x_1 = -4$ ,  $x_2 = 1$ ,  $x_3 = 3$  kubne jednačine  $x^3 - 13x + 12 = 0$ .

Ta ista metoda se može upotrebiti i za transcendentne jednačine.

*Primer*. Rešavanje *Keplerove jednačine*  $u - e \sin u = w$ , gde su:  $w$  — srednja anomalija planete, funkcija vremena (data),  $e$  — ekscentričnost elipse planete (poznata konstanta) i  $u$

nepoznata ekscentrična anomalija. Na sl. 85 je pokazano rešavanje Keplerove jednačine pomoću preseka dve linije: sinusoida  $y_1 = e \sin u$  i prave  $y_2 = u - w$ .

c. *Grafičko određivanje imagi korena jednačina*. Ista metoda određivanja koordinata tačaka preseka dve krive leži u osnovi određivanja imaginarnih korena jednačine.

Pretpostavimo da jednačina  $f(x) = 0$  nema više realnih korena. Stavimo  $x = \xi + \eta i$ , gde su  $\xi$  i  $\eta$  dva realna broja. Ako ovu vrednost  $x$  uvrstimo u datu jednačinu, ona se može zameniti, prema jednačini

$$f(x) = f(\xi + \eta i) = f_1(\xi, \eta) + if_2(\xi, \eta) = 0$$

sa dve jednačine

$$f_1(\xi, \eta) = 0, \quad f_2(\xi, \eta) = 0,$$

koje treba da zadovoljavaju  $\xi$  i  $\eta$ . Ako  $\xi$  i  $\eta$  smatramo kao Dekartove koordinate tačke u ravni, svakoj od prethodnih jednačina odgovara neka linija. Koordinate tačaka preseka tih linija daju realni i imaginarni deo korena jednačine  $f(x) = 0$ .

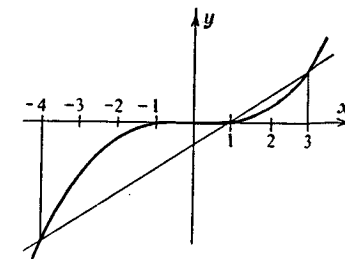

Sl. 84 — Grafičko rešavanje kubne jednačine

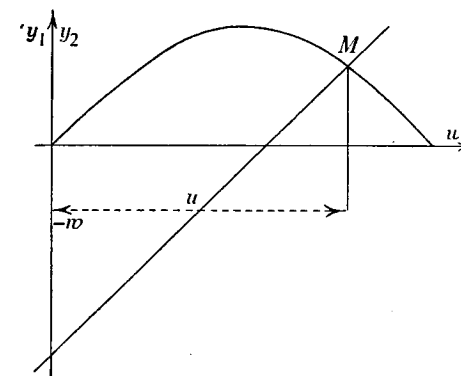

Sl. 85 — Grafičko rešavanje Keplerove jednačine

Jasno je da se, u opštem slučaju, ta metoda poklapa sa metodom rešavanja sistema od dve jednačine sa dve nepoznate.

U vezi sa tom metodom navedimo dva obrasca za određivanje tačnijih rešenja sistema od dve jednačine

$$f_1(x, y) = 0, f_2(x, y) = 0,$$

kad je poznato približno rešenje  $x_0, y_0$  tog sistema. Imamo za tačnija rešenja  $x_1, y_1$ :

$$x_1 = x_0 - [D_1 : D]_{x=x_0, y=y_0}, \quad y_1 = y_0 - [D_2 : D]_{x=x_0, y=y_0}.$$

gde su:  $D$  — Jakobijan sistema, tj.

$$D = \frac{\partial (f_1, f_2)}{\partial (x, y)} = \begin{vmatrix} \frac{\partial f_1}{\partial x} & \frac{\partial f_1}{\partial y} \\ \frac{\partial f_2}{\partial x} & \frac{\partial f_2}{\partial y} \end{vmatrix},$$

$$\text{i } D_1 = \begin{vmatrix} f_1 & \frac{\partial f_1}{\partial y} \\ f_2 & \frac{\partial f_2}{\partial y} \end{vmatrix}, \quad D_2 = \begin{vmatrix} \frac{\partial f_1}{\partial x} & f_1 \\ \frac{\partial f_2}{\partial x} & f_2 \end{vmatrix}.$$

Ovi obrasci neposredno sleduju iz redova za

$$f_1(x_1, y_1) \text{ i } f_2(x_1, y_1)$$

## 6.4. Iz Teorije redova

### 6.41. Konačni redovi

a. *Aritmetička progresija.*

$$a_2 = a_1 + d, \dots, a_i = a_{i-1} + d, \dots, a_n = a_{n-1} + d;$$

$d = \text{const.}$  — *razlika progresije.*

$$a_n = a_1 + (n-1)d; \quad S_n = \frac{a_1 + a_n}{2} \cdot n = \frac{[2a_1 + (n-1)d]n}{2}.$$

Od pet veličina  $a_1, d, n, a_n, S_n$  nezavisnih je samo tri.

b. *Geometrijska progresija.*

$$a_2 = a_1 q, a_3 = a_2 q, \dots, a_i = a_{i-1} q, \dots, a_n = a_{n-1} q;$$

$q = \text{const.}$  — *količnik progresije.*

$$a_n = a_1 q^{n-1}; \quad S_n = \frac{a_n q - a_1}{q - 1} = \frac{a_1 (q^n - 1)}{q - 1} = \frac{a_1 (1 - q^n)}{1 - q}.$$

Od pet veličina  $a_1, q, n, a_n, S_n$  nezavisnih je samo tri.

c. *Beskonačna geometrijska progresija kao specijalan slučaj.*

$$q < 1, n \rightarrow \infty, a_n \rightarrow 0, q^n \rightarrow 0, S = \lim_{n \rightarrow \infty} S_n = \frac{a_1}{1 - q}.$$

d. *Aritmetički red k-toga reda.*

Ako ne prve razlike, kao što je to kod aritmetičke progresije, već  $k$ -te razlike niza brojeva imaju stalne vrednosti, niz se zove *aritmetički red k-toga reda*. Tako, na primer, niz brojeva

(1)	$a_i$	1	8	27	64	125	216
	$\Delta a_i$		7	19	37	61	91
	$\Delta^2 a_i$			12	18	24	30
	$\Delta^3 a_i$				6	6	6

sačinjava aritmetički red trećega reda.

Zbir  $S_n$  prvih  $n$  članova aritmetičkog reda  $k$ -toga reda se određuje ovim obrascem sa binomnim koeficijentima

$$S_n = \binom{n}{1} a_1 + \binom{n}{2} \Delta a_1 + \binom{n}{3} \Delta^2 a_1 + \dots + \binom{n}{k+1} \Delta^k a_1.$$

U našem primeru za prvih pet brojeva imamo

$$S_5 = 5 \cdot 1 + 10 \cdot 7 + 10 \cdot 12 + 5 \cdot 6 = 225 = 15^2.$$

Pošto u našem primeru imamo niz kubova prirodnih brojeva, rezultat odgovara obrascu za takav zbir  $S_n = \left[ \frac{n(n+1)}{2} \right]^2$ .

Navedimo nekoliko važnih aritmetičkih redova:

1.  $1 + 2 + 3 + \dots + (n-1) + n = \frac{n(n+1)}{2}$ ;
2.  $p + (p+1) + (p+2) + \dots + (q-1) + q = \frac{(q+p)(q+1-p)}{2}$ ;
3.  $1 + 3 + 5 + \dots + (2n-3) + (2n-1) = n^2$ ;
4.  $2 + 4 + 6 + \dots + (2n-2) + 2n = n(n+1)$ ;
5.  $1^2 + 2^2 + 3^2 + \dots + (n-1)^2 + n^2 = \frac{n(n+1)(2n+1)}{6}$ ;
6.  $1^3 + 2^3 + 3^3 + \dots + (n-1)^3 + n^3 = \left[ \frac{n(n+1)}{2} \right]^2$ ;
7.  $1^4 + 2^4 + 3^4 + \dots + (n-1)^4 + n^4 = \frac{n(n+1)(2n+1)(3n^2+3n-1)}{30}$ ;
8.  $1^2 + 2^2 + 5^2 + \dots + (2n-3)^2 + (2n-1)^2 = \frac{n(4n^2-1)}{3}$ ;
9.  $1^3 + 3^3 + 5^3 + \dots + (2n-3)^3 + (2n-1)^3 = n^2(2n^2-1)$ ;
10.  $1 \cdot 2^2 + 2 \cdot 3^2 + 3 \cdot 4^2 + \dots + n(n+1)^2 = \frac{n(n+1)(n+2)(3n+5)}{12}$ ;
11.  $1 + 2q + 3q^2 + \dots + nq^{n-1} = \frac{1-(n+1)q^n + nq^{n+1}}{(1-q)^2}$ ;
12.  $\frac{1}{1 \cdot 2} + \frac{1}{2 \cdot 3} + \frac{1}{3 \cdot 4} + \dots + \frac{1}{(n-1)n} = \frac{n-1}{n}$ ;
13.  $\frac{1}{2} + \frac{2}{2^2} + \frac{3}{2^3} + \dots + \frac{n}{2^n} = \frac{2^{n+1} - (n+2)}{2^n}$ .

## 6.42. Numerički redovi

Od beskonačnog niza određenih brojeva  $u_1, u_2, \dots, u_n, \dots$  može se sastaviti izraz sa beskrajno velikim brojem sabiraka

$$(1) \quad \sum_{i=1}^{\infty} u_i = u_1 + u_2 + \dots + u_n + \dots$$

i uzeti u obzir niz uzastopnih *delimičnih zbirova*

$$\begin{aligned} S_1 &= u_1, \\ S_2 &= u_1 + u_2, \\ &\dots \\ S_n &= u_1 + u_2 + \dots + u_n = \sum_{i=1}^n u_i. \\ &\dots \end{aligned}$$

Ako delimični zbir  $S_n$ , kad  $n \rightarrow \infty$ , teži 1. određenoj i 2. konačnoj graničnoj vrednosti, koju označimo sa  $S$ , tj.  $\lim_{n \rightarrow \infty} S_n = S$ , onda se kaže da je izraz (1) *beskonačan konvergentan numerički red* i da je  $S$  njegov zbir. Broj  $u_n$  je *opšti član reda*.

Ako izraz (1) ne zadovoljava navedene uslove njemu se daje naziv *divergentnog reda*. Sa takvim redom se ne može operisati kao sa određenim brojem.

Red  $1 + \frac{1}{2} + \frac{1}{4} + \frac{1}{8} + \dots$  je konvergentan, jer je

$$S = \lim_{n \rightarrow \infty} S_n = \frac{1}{1 - \frac{1}{2}} = 2.$$

Red  $1 + 2 + 3 + \dots$  je divergentan, jer

$$S = \lim_{n \rightarrow \infty} \frac{n(n+1)}{1} \rightarrow \infty.$$

Red  $2 - 2 + 2 - \dots$  je divergentan, jer su njegove vrednosti 2 i 0.

*Košijev neophodan i dovoljan uslov konvergencije reda:*

*Neophodan i dovoljan uslov da red  $u_1 + u_2 + \dots$  bude konvergentan je u tome da se za svaki proizvoljno mali pozitivan broj  $\varepsilon$  može odrediti takav broj  $N(\varepsilon)$  da je za  $n > N(\varepsilon)$  i za svako  $p > 0$  ispunjen uslov*

$$|u_{n+1} + u_{n+2} + \dots + u_{n+p}| < \varepsilon.$$

Na žalost konkretna primena tog uslova, bez obzira na njegov veliki teorijski značaj, može se vrlo retko iskoristiti.

Neophodan uslov konvergentnosti: *Ako je red konvergentan, njegov opšti član teži nuli.* Taj uslov je neophodan, ali nije dovoljan, jer je, napr. *harmonijski red* ( $u_n \rightarrow 0$ )

$$H = 1 + \frac{1}{2} + \frac{1}{3} + \dots + \frac{1}{n} + \dots$$

*divergentan.*

Red  $\sum_{n=1}^{\infty} u_n$  se zove *apsolutno konvergentan*, ako je konvergentan i red  $\sum_{n=1}^{\infty} |u_n|$  modula njegovih članova.

Apsolutno konvergentni redovi i redovi sa pozitivnim članovima imaju osobine konačnih redova; na njih se mogu primeniti zakoni — asocijativni, komutativni i distributivni.

Ako je neki red sa pozitivnim i negativnim članovima konvergentan, a red od modula tih članova divergentan, red se zove *relativno konvergentan* ili *semikonvergentan*. Na takve redove se ne mogu primeniti osobine konačnih redova.

Neki dovoljni uslovi konvergentnosti.

*Metoda upoređivanja dva reda:*  $\sum_{n=1}^{\infty} |u_n|$  i  $\sum_{n=1}^{\infty} |v_n|$ .

1. Ako za svako  $n > N$  ( $N$  — konstanta) važi uslov

$$|u_n| < |cv_n|,$$

gde je  $c$  proizvoljan broj, koji ne zavisi od  $n$ , onda iz konvergencije drugoga reda sleduje konvergencija prvog i iz divergencije prvog sleduje divergencija drugog.

2. Ako postoji granična vrednost  $\lim_{n \rightarrow \infty} \frac{|u_n|}{|v_n|} = K \neq 0$  i  $|v_n| \neq 0$ , onda su oba reda konvergentna ili divergentna.

Naročito su zgodni ovi redovi za upoređenje:

$\sum_{n=1}^{\infty} aq^n$  — konvergentan, ako je  $|q| < 1$ , i divergentan za  $|q| > 1$ .

$\sum_{n=1}^{\infty} \frac{1}{n^k}$  — konvergentan, ako je  $k > 1$ , i divergentan, ako je  $k < 1$ . Za  $k = 1$  imamo divergentni harmonijski red.

U slučaju konvergentnosti prvoga reda, drugi red se zove *majoranta* prvog.

*Dalamberov kriterijum konvergentnosti prema vrednosti količnika  $u_{n+1}/u_n$ :*

*Ako kod reda sa pozitivnim članovima razmera narednog člana prema prethodnom ima određenu graničnu vrednost i ova je manja od jedinice, red je konvergentan. Ako je veća od jedinice, red je divergentan. Ako je taj količnik jednak jedinici, red može biti ili konvergentan ili divergentan.*

*Košijev uslov konvergentnosti:*

*Ako opšti član  $u_n$  reda sa pozitivnim članovima, počev od nekog  $n$ , zadovoljava uslov  $\sqrt[n]{|u_n|} < q < 1$ , gde  $q$  ne zavisi od  $n$ , red je konvergentan. Obratno, ako  $\sqrt[n]{|u_n|} > 1$ , red je divergentan.*

*Red se zove naizmeničan, ako mu uzastopni članovi menjaju znake.*

*Lajbnicova teorema: Ako opšti član naizmeničnog reda teži nuli, red je konvergentan.*

*Integralni uslov konvergentnosti.* Ako je  $|u_n| = f(n)$ , gde je  $f(x)$ , za svako  $x > a$ , neprekidna pozitivna opadajuća funkcija  $x \rightarrow a$ , tada je red  $\sum_{n=1}^{\infty} |u_n|$  konvergentan pod uslovom da

je konvergentan integral sa beskonačnom granicom  $\int_a^{\infty} f(x) dx$  i divergentan, kad je taj integral divergentan.

### 6.43. Funkcionalni redovi

Ako su članovi reda funkcije, npr. argumenta  $x$ , red se naziva *funkcionalni red*. Ako su članovi funkcionalnog reda stepeni  $x$ , red se razvija po stepenima  $x$  i naziva se *stepeni red*. Sve vrednosti argumenta, za koje je red konvergentan, sačinjavaju *oblast konvergentnosti* tog reda.



*Pravilno konvergentni funkcionalni redovi.* Neka su

$$a_n (a_n > 0)$$

članovi konvergentnog numeričkog reda

$$a_1 + a_2 + \dots + a_n + \dots$$

Za funkcionalni red

$$u_1(x) + u_2(x) + \dots + u_n(x) + \dots$$

sa članovima, koji zadovoljavaju, počev od nekog velikog  $n$ , za sve vrednosti  $x$  u intervalu  $[a, b]$  uslove  $|u_n(x)| < a_n$ , kaže se da je *pravilno (regularno) konvergentan* za svako  $x$  u istom intervalu  $[a, b]$ .

Važna osobina takvih redova. Zbir regularno konvergentnog reda od neprekidnih funkcija je neprekidna funkcija.

Za funkcionalne redove vrlo važnu ulogu igra pojam *ravnomerne ili uniformne konvergentnosti*.

Ako posmatramo funkcionalni red za određenu vrednost  $x$ -a kao numerički red, opšti Košijev uslov konvergentnosti tog reda traži da bude

$$|u_{n+1} + u_{n+2} + \dots + u_{n+p}| < \varepsilon, \quad \varepsilon > 0,$$

za svako  $n > N(\varepsilon)$  i za svako  $p$ . Pošto broj  $p$  može uzimati i beskrajno veliku vrednost, prethodni uslov se može za funkcionalni red formulisati i ovako

$$|R_n(x)| < \varepsilon,$$

gde je  $R_n(x) = u_{n+1} + u_{n+2} + \dots$  *ostatak beskonačnog reda*. U slučaju funkcionalnog reda ceo broj  $N(\varepsilon)$  može zavisiti i od  $x$ , kao parametra numeričkog reda, tj.  $N(\varepsilon) = N(\varepsilon, x)$ .

*Funkcionalni konvergentni red je ravnomerno ili uniformno konvergentan u intervalu  $[a, b]$ , ako za svako  $\varepsilon (\varepsilon > 0)$  postoji takav broj  $N(\varepsilon)$  nezavisan od  $x$  da bude*

$$|R_n(x)| < \varepsilon,$$

za svako  $n > N(\varepsilon)$  i za svako  $x$  iz intervala  $[a, b]$ .

Za utvrđivanje ravnomerne konvergentnosti reda može poslužiti ova *Vajerštrasova teorema*:

Ako su za sve vrednosti  $x$  u datom intervalu apsolutne vrednosti članova funkcionalnog reda manje od vrednosti članova konvergentnog reda sa pozitivnim konstantnim članovima, prvi red je ravnomerno konvergentan.

Ako je u intervalu  $[a, b]$  funkcionalni red od neprekidnih članova u tom intervalu ravnomerno konvergentan, njegov zbir je takođe neprekidna funkcija u tom intervalu.

Ako je u intervalu  $[a, b]$  red  $\sum_{i=1}^{\infty} f_n(x) = f(x)$  ravnomerno konvergentan, onda je

$$\int_a^b f(x) dx = \sum_{i=1}^{\infty} \int_a^b f_n(x) dx,$$

tj. takav red se može integrirati član po član.

Isto to važi i za diferenciranje ravnomerno konvergentnog reda za unutrašnje vrednosti oblasti konvergentnosti  $(a, b)$ , tj.

$$\frac{d}{dx} f(x) = \sum_{i=1}^{\infty} \frac{d}{dx} f_n(x);$$

prema tome se takav red može i diferencirati član po član.

Istom cilju utvrđivanja ravnomerne konvergentnosti reda može poslužiti i ova *Abelova teorema*:

Funkcionalni red sa opštim članom  $u_n(x) = a_n v_n(x)$  je ravnomerno konvergentan pod uslovom: 1. da su  $a_n$  konstante sa konvergentnim zbirom  $a_1 + a_2 + a_3 + \dots$  i 2. da funkcije  $v_n(x)$  ne rastu, tj.

$$v_1(x) \geq v_2(x) \geq v_3(x) \geq \dots \geq v_n(x) \geq \dots,$$

i ostaju uvek manje ili jednake od nekog pozitivnog broja  $M$ .

### 6.431. Stepeni redovi

Red

$$(1) \quad a_0 + a_1 x + a_2 x^2 + \dots + a_n x^n + \dots,$$

gde su  $a_0, a_1, a_2, \dots$  konstante, zove se *stepeni red*.

I red oblika

$$(2) \quad a_0 + a_1(x-\alpha) + a_2(x-\alpha)^2 + \dots + a_n(x-\alpha)^n + \dots,$$

gde je  $\alpha$  konstanta, takođe je stepeni red, jer se smenom  $x-\alpha=y$  svodi na red (1).

Za stepene redove važe ove *Abelove teoreme*:

I. Ako je red (1) konvergentan za neku vrednost  $\xi$  argumenta  $x$ , on je apsolutno konvergentan za svako  $x$ , za koje  $|x| < |\xi|$ . I ako je red divergentan za  $\xi$ , on je divergentan za svako  $x$ , za koje  $|x| > |\xi|$ .

Kao zaključak: postoji određeni broj  $R > 0$ , koji se zove *poluprečnik konvergentnosti reda* (1), sa ovim osobinama — za svako  $x$ , za koje  $|x| < R$ , red (1) je apsolutno konvergentan, a za svako  $x$ , za koje  $|x| > R$ , red (1) je divergentan.

Ako je  $R = 0$ , red divergira za svako  $x \neq 0$ ; sa druge strane, ako je  $R = \infty$  red apsolutno konvergira za svako  $x$ .

II. Red (1) konvergira ne samo apsolutno, već i ravnomerno u intervalu  $(a, b)$  ako je  $-R < a < b < R$ , gde je  $R$  poluprečnik konvergentnosti reda. Ako red konvergira i za  $x = R$  ili  $x = -R$ , on ravnomerno konvergira i u intervalima  $(a, R)$  ili  $(-R, b)$ .

Određivanje poluprečnika konvergenције  $R$  može da se vrši pomoću ovih obrazaca

$$\frac{1}{R} = \lim_{n \rightarrow \infty} \frac{|a_{n+1}|}{|a_n|} \quad \text{i} \quad \frac{1}{R} = \lim_{n \rightarrow \infty} \sqrt[n]{|a_n|}.$$

Na granicama tako određenog intervala red može biti konvergentan i divergentan. Određivanje konvergentnosti zahteva tada specijalno proučavanje konkretnog reda.

Stepeni red (1) ravnomerno konvergentan u intervalu  $-R < a < b < R$  je neprekidna funkcija u tom intervalu.

Funkcija, koju predstavlja stepeni red u oblasti njegove konvergentnosti, ima u toj oblasti izvode svih redova.

Red (1) ravnomerno konvergentan u intervalu

$$-R < a < b < R$$

je neprekidna funkcija u tom intervalu.

Stepeni redovi imaju još jednu vrlo važnu osobinu — jedinstvenost predstavljanja funkcije stepenim redom, ako je to predstavljanje moguće, tj. ne postoje dva stepena reda za jednu istu funkciju.

Ta osobina ističe naročitu važnost onih algoritama koji daju mogućnost izražavati funkcije u obliku stepenih konver-

gentnih redova. Funkcije, tako izražene, imaju naziv analitičkih funkcija (u našem slučaju) realne promenljive. Teorija takvih funkcija ima naročitu vrednost kao deo Teorije funkcija kompleksne promenljive.

#### 6.432. Tejlorov i Maklorenov red

Na str. 94—95 ove knjige naveli smo dva obrasca: Tejlorov i Maklorenov.

##### 1. Tejlorov obrazac

$$f(x+h) = f(x) + hf'(x) + \frac{h^2}{2!} f''(x) + \frac{h^3}{3!} f'''(x) + \dots + \frac{h^{n-1}}{(n-1)!} f^{(n-1)}(x) + R_n$$

čiji je ostatak  $R_n = \frac{h^n}{n!} f^{(n)}(x + \theta h)$  daje mogućnost izračunati tačno  $f(x+h)$ , ako su poznate ove veličine: 1. Priraštaj argumenta  $h$ , 2.  $f(x)$  i vrednosti uzastopnih izvoda  $f'(x)$ ,  $f''(x)$ , ... i 3. tzv. ostatak  $R_n$  za određenu vrednost  $\theta$  u granicama  $0 < \theta < 1$ .

##### 2. Maklorenov obrazac

$$f(x) = f(0) + xf'(0) + \frac{x^2}{2!} f''(0) + \frac{x^3}{3!} f'''(0) + \dots + \frac{x^{n-1}}{(n-1)!} f^{(n-1)}(0) + R_n,$$

gde je

$$R_n = \frac{x^n}{n!} f^{(n)}(\theta x) \quad \text{sa} \quad 0 < \theta < 1.$$

Ako funkcija  $f(x)$  ima izvode svih redova i

$$\lim_{n \rightarrow \infty} R_n(x) = 0$$

Tejlorov obrazac, sa drugim oznakama, daje *Tejlorov beskonačni red*

$$f(x) = f(a) + (x-a) \frac{f'(a)}{1!} + (x-a)^2 \frac{f''(a)}{2!} + \dots + (x-a)^n \frac{f^{(n)}(a)}{n!} + \dots$$

U sličnoj formi možemo napisati i *Maklorenov beskonačni red*

$$f(x) = f(0) + x \frac{f'(0)}{1!} + x^2 \frac{f''(0)}{2!} + \dots + x^n \frac{f^{(n)}(0)}{n!} + \dots$$

Tejlorov i Maklorenov red daju one algoritme koji se u praksi najčešće iskorišćuju za izračunavanja približnih vrednosti funkcija. Ostatak  $R_n$  daje vrednost greške pri tim približnim računima.

#### 6.433. Tablica nekih poznatih redova

$$1. \quad (1+x)^p = 1 + \frac{p}{1}x + \frac{p(p-1)}{2!}x^2 + \frac{p(p-1)(p-2)}{3!}x^3 + \dots + \frac{p(p-1)\dots(p-n+1)}{n!}x^n + \dots$$

Za  $|x| < 1$  binomijalni red je konvergentan. Za  $x = 1$  imamo slučajeve:  $p > 0$  — apsolutno konvergira,  $-1 < p < 0$  — uslovno konvergira,  $p < -1$  — divergira; za  $x = -1$  imamo dva slučaja:  $p > 0$  — apsolutno konvergira,  $p < 0$  — divergira.

$$2. \quad \frac{1}{1+x} = 1 - x + x^2 - x^3 + x^4 - \dots \quad (-1 < x < +1);$$

$$3. \quad \frac{x}{x-1} = 1 + \frac{1}{x} + \frac{1}{x^2} + \frac{1}{x^3} + \dots \quad (x > 1 \text{ i } x < -1);$$

$$4. \quad \sqrt{1+x} = (1+x)^{\frac{1}{2}} = 1 + \frac{1}{2}x - \frac{1}{2 \cdot 4}x^2 + \frac{1 \cdot 3}{2 \cdot 4 \cdot 6}x^3 - \frac{1 \cdot 3 \cdot 5}{2 \cdot 4 \cdot 6 \cdot 8}x^4 + \dots = 1 + \frac{1}{2}x - \frac{1}{8}x^2 + \frac{1}{16}x^3 - \frac{5}{128}x^4 + \dots \quad (-1 < x < +1);$$

$$5. \quad \sqrt[3]{1+x} = (1+x)^{\frac{1}{3}} = 1 + \frac{1}{3}x - \frac{1}{9}x^2 + \frac{5}{81}x^3 - \frac{10}{243}x^4 + \frac{22}{729}x^5 - \dots \quad (-1 < x < +1).$$

$$6. \quad \frac{1}{\sqrt{1+x}} = 1 - \frac{1}{2}x + \frac{1 \cdot 3}{2 \cdot 4}x^2 - \frac{1 \cdot 3 \cdot 5}{2 \cdot 4 \cdot 6}x^3 + \frac{1 \cdot 3 \cdot 5 \cdot 7}{2 \cdot 4 \cdot 6 \cdot 8}x^4 - \dots = 1 - \frac{1}{2}x + \frac{3}{8}x^2 - \frac{5}{16}x^3 + \frac{35}{128}x^4 - \dots, \quad (-1 < x < +1);$$

$$7. \quad \frac{1}{\sqrt[3]{1+x}} = 1 - \frac{1}{3}x + \frac{2}{9}x^2 - \frac{14}{81}x^3 + \frac{35}{243}x^4 - \frac{91}{729}x^5 + \dots, \quad (-1 < x < +1);$$

$$8. \quad \sqrt[q]{(1+x)^p} = 1 + \frac{p}{q}x + \frac{p(p-q)}{q \cdot 2q}x^2 + \frac{p(p-q)(p-2q)}{q \cdot 2q \cdot 3q}x^3 + \dots,$$

gde je  $p > 0$ ,  $q > 0$ ,  $(-1 < x < +1)$ ;

$$9. \quad e^x = 1 + \frac{x}{1} + \frac{x^2}{1 \cdot 2} + \frac{x^3}{1 \cdot 2 \cdot 3} + \dots;$$

$$9. \text{bis } e = 1 + \frac{1}{1!} + \frac{1}{2!} + \frac{1}{3!} + \dots = 2,7182818284 \dots;$$

$$10. \quad e^{-x} = 1 - \frac{x}{1} + \frac{x^2}{1 \cdot 2} - \frac{x^3}{1 \cdot 2 \cdot 3} + \dots;$$

$$10. \text{bis } \frac{1}{e} = 1 - \frac{1}{1!} + \frac{1}{2!} - \frac{1}{3!} + \dots = 0,3678794412 \dots;$$

$$11. \quad a^x = 1 + \frac{\ln a}{1} x + \frac{(\ln a)^2}{1 \cdot 2} x^2 + \frac{(\ln a)^3}{1 \cdot 2 \cdot 3} x^3 + \dots, (a > 0);$$

$$12. \quad \ln(1+x) = x - \frac{x^2}{2} + \frac{x^3}{3} - \frac{x^4}{4} + \dots,$$

$$(-1 < x < +1);$$

$$13. \quad \ln(1-x) = -(x + \frac{x^2}{2} + \frac{x^3}{3} + \frac{x^4}{4} + \dots),$$

$$(-1 < x < +1); \quad 13. \text{bis } \ln 2 = 0,6931471806 \dots;$$

$$14. \quad \ln \frac{1+x}{1-x} = 2 \left( x + \frac{x^3}{3} + \frac{x^5}{5} + \frac{x^7}{7} + \dots \right),$$

$$(-1 < x < +1);$$

$$15. \quad \ln \frac{x+1}{x-1} = 2 \left( \frac{1}{x} + \frac{1}{3x^3} + \frac{1}{5x^5} + \frac{1}{7x^7} + \dots \right),$$

$$(x < -1 \text{ i } x > +1).$$

$$16. \quad \ln x = 2 \left[ \frac{x-1}{x+1} + \frac{1}{3} \left( \frac{x-1}{x+1} \right)^3 + \frac{1}{5} \left( \frac{x-1}{x+1} \right)^5 + \dots \right],$$

$$(x > 0);$$

$$17. \quad \ln x = (x-1) - \frac{1}{2} (x-1)^2 + \frac{1}{3} (x-1)^3 - \dots,$$

$$(0 < x < 2);$$

$$18. \quad \ln x = \frac{x-1}{x} + \frac{1}{2} \left( \frac{x-1}{x} \right)^2 + \frac{1}{3} \left( \frac{x-1}{x} \right)^3 + \dots,$$

$$\left( x > \frac{1}{2} \right);$$

$$19. \quad \ln(a+x) = \ln a + 2 \left[ \frac{x}{2a+x} + \frac{1}{3} \left( \frac{x}{2a+x} \right)^3 + \frac{1}{5} \left( \frac{x}{2a+x} \right)^5 + \dots \right], (a > 0; x > -a);$$

$$20. \quad \sin x = \frac{x}{1} - \frac{x^3}{1 \cdot 2 \cdot 3} + \frac{x^5}{1 \cdot 2 \cdot 3 \cdot 4 \cdot 5} - \frac{x^7}{1 \cdot 2 \cdot 3 \cdot 4 \cdot 5 \cdot 6 \cdot 7} + \dots;$$

$$21. \quad \cos x = 1 - \frac{x^2}{1 \cdot 2} + \frac{x^4}{1 \cdot 2 \cdot 3 \cdot 4} - \frac{x^6}{1 \cdot 2 \cdot 3 \cdot 4 \cdot 5 \cdot 6} + \dots;$$

$$22. \quad \operatorname{tg} x = x + \frac{1}{3} x^3 + \frac{2}{15} x^5 + \frac{17}{315} x^7 + \frac{62}{2835} x^9 + \dots,$$

$$\left[ |x| < \frac{\pi}{2} \right];$$

$$23. \quad \operatorname{cotg} x = \frac{1}{x} - \frac{1}{3} x - \frac{1}{45} x^3 - \frac{2}{945} x^5 - \frac{1}{4725} x^7 - \dots,$$

$$[|x| < \pi, \text{ sem } x = 0];$$

$$24. \quad \operatorname{arc} \sin x = x + \frac{1}{2} \cdot \frac{x^3}{3} + \frac{1 \cdot 3}{2 \cdot 4} \cdot \frac{x^5}{5} + \frac{1 \cdot 3 \cdot 5}{2 \cdot 4 \cdot 6} \cdot \frac{x^7}{7} + \dots,$$

$$[|x| < 1];$$

$$25. \quad \operatorname{arc} \operatorname{tg} x = x - \frac{x^3}{3} + \frac{x^5}{5} - \frac{x^7}{7} + \dots, [ |x| < |1| ];$$

$$26. \quad \sinh x = \frac{e^x - e^{-x}}{2} = x + \frac{x^3}{1 \cdot 2 \cdot 3} + \frac{x^5}{1 \cdot 2 \cdot 3 \cdot 4 \cdot 5} + \dots;$$

27.  $\cosh x = \frac{e^x + e^{-x}}{2} = 1 + \frac{x^2}{1 \cdot 2} + \frac{x^4}{1 \cdot 2 \cdot 3 \cdot 4} + \dots;$
28.  $\operatorname{tgh} x = x - \frac{x^3}{3} + \frac{2}{15}x^5 - \frac{17}{315}x^7 + \dots, \left[ |x| < \frac{\pi}{2} \right];$
29.  $\operatorname{Ar} \sinh x = x - \frac{1}{2} \cdot \frac{x^3}{3} + \frac{1 \cdot 3}{2 \cdot 4} \cdot \frac{x^5}{5} - \frac{1 \cdot 3 \cdot 5}{2 \cdot 4 \cdot 6} \cdot \frac{x^7}{7} + \dots [|x| < 1];$
30.  $\operatorname{Ar} \operatorname{tgh} x = x + \frac{x^3}{3} + \frac{x^5}{5} + \frac{x^7}{7} + \dots [|x| < 1];$
31.  $\ln(x + \sqrt{x^2 + 1}) = x - \frac{1}{2} \cdot \frac{x^3}{3} + \frac{1 \cdot 3}{2 \cdot 4} \cdot \frac{x^5}{5} - \frac{1 \cdot 3 \cdot 5}{2 \cdot 4 \cdot 6} \cdot \frac{x^7}{7} + \dots, |x| < 1.$

*Primedba.* Pri maloj vrednosti promeljive  $x$ , koju tada označavamo sa  $\epsilon$ , napisani redovi svojim prvim delom, koji sadrži i član sa najnižim stepenom  $\epsilon - a$ , daju prvu približnu vrednost odgovarajuće funkcije. Npr.:

$$(1 \pm \epsilon)^n \approx 1 \pm n\epsilon, \quad \sqrt{1 \pm \epsilon} \approx 1 \pm \frac{1}{2}\epsilon, \quad \sin \epsilon \approx \epsilon, \quad \cos \epsilon \approx 1 - \frac{1}{2}\epsilon^2.$$

Uopšte:  $f(\epsilon) \approx f(0) + f'(0)\epsilon$ , pri čemu greška leži između

$$\frac{1}{2}\epsilon^2 f''(0) \text{ i } \frac{1}{2}\epsilon^2 f''(\epsilon).$$

$$f(\epsilon, \eta) \approx f(0, 0) + \left( \frac{\partial f}{\partial \xi} \right)_{\substack{\epsilon=0 \\ \eta=0}} \epsilon + \left( \frac{\partial f}{\partial \eta} \right)_{\substack{\epsilon=0 \\ \eta=0}} \eta.$$

### 6.5. Funkcionalni redovi specijalnih funkcija

Pri proučavanju funkcija vezanih za konkretne, naročito fizičke, probleme, zgodno je služiti se funkcionalnim redovima

čiji su članovi *specijalne funkcije* koje su svojom suštinom vezane za prirodu problema. Tako je za proučavanje oscilatornih procesa prirodno uzimati *trigonometrijske funkcije* koje sinusoidama i kosinusoidama upadljivo prikazuju oscilatorni karakter pojave.

Ovde se, prvo, daju opšti pojmovi o izražavanju funkcija pomoću funkcionalnih redova specijalnih funkcija, a zatim se iznosi nekoliko stavova o trigonometrijskim redovima, naročito o tzv. *Furijeovim redovima*.

Neka je  $\varphi_0, \varphi_1, \varphi_2, \dots, \varphi_n, \dots$  beskonačan niz nekih specijalnih funkcija.

Sastavimo zbir u obliku

$$S_n = c_0 \varphi_0 + c_1 \varphi_1 + \dots + c_n \varphi_n,$$

gde su  $c_0, c_1, \dots, c_n$  nepoznati konstantni koeficijenti, i uzmimo za približnog zamenika date funkcije  $f(x)$ , koju proučavamo, zbir  $S_n$ , tj. stavimo

$$(1) \quad f(x) \approx S_n = \sum_{k=0}^n c_k \varphi_k.$$

Određimo koeficijente  $c_0, c_1, \dots, c_n$  iz uslova da približna vrednost  $S_n$  bude najbliža funkciji  $f(x)$ . Za meru odstupanja uzmimo izraz

$$(2) \quad \delta_n^2 = \frac{1}{b-a} \int_a^b [f(x) - S_n(x)]^2 dx,$$

koji se zove *srednje kvadratno odstupanje zbira  $S_n(x)$  od funkcije  $f(x)$  u intervalu  $[a, b]$* .

Primetimo da se *mera odstupanja* upotrebljava i u drugim oblicima, npr. u tzv. *uopštenom obliku*:

$$\delta_n^2 = \frac{1}{b-a} \int_a^b p(x) [f(x) - S_n(x)]^2 dx,$$

gde je  $p(x)$  tzv. *težina kvadrata razlike u zavisnosti od  $x$* .

Konstante  $c_k$  iz (1) se određuju iz uslova da  $\delta_n^2$  ima minimum. Zaustavimo se na  $\delta_n^2$  u obliku (2). Određivanje tih konstanta znatno se uprošćava, ako se upotrebi *metoda specijalnih funkcija* uzetih u naročitoj formi *ortogonalnih i normiranih funkcija*.

1. *Funkcije sistema*  $\psi_0, \psi_1, \psi_2, \dots, \psi_n, \dots, \psi_m, \dots$  su *ortogonalne*, ako svaki par funkcija zadovoljava *uslov ortogonalnosti*  $\int_b^b \psi_m(x) \psi_n(x) dx = 0, (m \neq n)$  (analogon skalarnog proizvoda!).

2. Iste *funkcije* su *normirane* pod uslovom

$$\int_b^b [\psi_n(x)]^2 dx = 1 \text{ (analogon jediničnog vektora!).}$$

Ako sastavimo funkciju  $S_n$  pomoću ortogonalnih i normiranih funkcija  $\psi_k$ , tj. stavimo

$$f(x) \approx S_n = \sum_{k=0}^n c_k \psi_k,$$

nepoznate konstante  $c_k$  se određuju prema pokazanoj metodi iz jednačina

$$c_k = \int_a^b f(t) \psi_k(t) dt$$

i zovu se *generalisani Furijeovi koeficijenti funkcije*  $f(x)$  u odnosu na sistem funkcija  $\psi_k$ . Red  $\sum_{k=0}^{\infty} c_k \psi_k$  tada se zove *generalisani Furijeov red funkcije*  $f(x)$  u odnosu na sistem funkcija  $\psi_k$ . Sa Furijeovim koeficijentima mera odstupanja ima ovu najmanju vrednost

$$\delta_n^2 = \frac{1}{b-a} \left\{ \int_a^b [f(x)]^2 dx - \sum_{k=0}^n c_k^2 \right\}$$

i prema tome možemo napisati ovu *Beselovu (F.W. Bessel, 1784 — 1846) nejednakost*

$$\sum_{k=0}^n c_k^2 < \int_a^b [f(x)]^2 dx.$$

Kad  $\delta_n^2$  teži nuli imamo ovu jednakost

$$\int_a^b [f(x)]^2 dx = \sum_{k=0}^{\infty} c_k^2,$$

koja se zove *jednačina potpunosti (ili zatvorenosti) za funkciju*  $f(x)$  u odnosu na sistem funkcija  $\psi_k$  na intervalu  $[a, b]$ .

Ako funkcije  $\psi_k$  sačinjavaju zatvoren sistem funkcija za funkciju  $f(x)$ , a i sama funkcija  $f(x)$  zadovoljava određene uslove, onda osnovni red  $\sum_{k=0}^{\infty} c_k \psi_k$  konvergira apsolutno i ravnomerno i teži datoj funkciji  $f(x)$ .

Primenimo prethodne opšte rezultate, u skraćenoj formi, na tzv. *trigonometrijske redove*.

### 6.51. Trigonometrijski redovi

U Matematici, a isto tako u Mehanici, Astronomiji, Fizici i drugim naukama vrlo važnu ulogu igraju *periodične funkcije*, koje zadovoljavaju uslov  $f(z + K) = f(z)$  za svaku vrednost  $z$  datog područja, gde je  $K$  stalan broj — *period periodične funkcije* sa argumentom  $z$ .

Mesto argumenta  $z$  uvek možemo zamenom  $z = x \frac{K}{2\pi}$  uvesti

takav argument  $x$  da transformisana funkcija bude periodična funkcija sa periodom  $2\pi$ . Pošto je periodičnu funkciju  $f(x)$  dovoljno proučavati samo u intervalu jednog perioda, izabraćemo za taj interval razmak od  $-\pi$  do  $+\pi$ .

Najglavnija primena periodičnih funkcija je u proučavanju oscilatornih procesa, specijalno *harmonijskog kretanja*. Harmonijskoj oscilaciji sa periodom  $2\pi$  odgovara jedna od jednačina

$$(1) \quad y = a_1 \cos x, \quad y = b_1 \sin x,$$

ili jednačina

$$y = a \sin(x + \alpha), \quad y = a \cos(x + \alpha),$$

gde su  $a_1, b_1, a$  i  $\alpha$  konstante;  $a_1, b_1, a$  — *amplitude oscilacije*, a  $\alpha$  — *početna faza* za  $x = 0$ . Ako upotrebimo terminologiju Akustike jednačinama (1) odgovara *glavni ili osnovni ton* zvuka. *Period glavnog tona* zove se *primitivni period*. Ako uzmemo jednačine  $y = a_k \cos kx, y = b_k \sin kx$ ,

gde su  $a_k$  i  $b_k$  bilo koje konstante i  $k$  prirodni broj, svakoj od

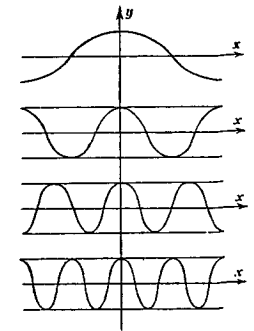

Sl. 86 — Grafici osnovnog i tri uzastopna viša tona sa istom amplitudom

tih jednačina odgovara takođe harmonijska oscilacija. Period tih oscilacija, zajedno sa osnovnom, za  $k=1, 2, 3, 4, \dots$  redom ima vrednost:  $2\pi, \frac{2\pi}{2}, \frac{2\pi}{3}, \dots, \frac{2\pi}{k}, \dots$ . Svaka od tih oscilacija ( $k>1$ ) odgovara *višem tonu*. Na slici 86 predstavljeni su grafici osnovnog i viših tonova sa istom amplitudom za funkciju kosinusa.

Za primenu trigonometrijskih funkcija kao specijalnih ortogonalnih i normiranih funkcija uzmimo ovaj niz funkcija za interval  $[-\pi, \pi]$ :

$$\frac{1}{\sqrt{2\pi}}, \frac{\cos x}{\sqrt{\pi}}, \frac{\sin x}{\sqrt{\pi}}, \dots, \frac{\cos kx}{\sqrt{\pi}}, \frac{\sin kx}{\sqrt{\pi}}, \dots$$

Te funkcije su ortogonalne pošto su ove jednačine tačne

$$\int_{-\pi}^{+\pi} \cos x dx = 0, \int_{-\pi}^{+\pi} \sin x dx = 0, \dots, \int_{-\pi}^{+\pi} \cos k_1 x \cos k_2 x dx = 0,$$

$$\int_{-\pi}^{+\pi} \cos k_1 x \sin k_2 x dx = 0, \int_{-\pi}^{+\pi} \sin k_1 x \sin k_2 x dx = 0, \text{ za } k_1 \neq k_2.$$

One su i normirane, tj.

$$\int_{-\pi}^{+\pi} \left(\frac{1}{\sqrt{2\pi}}\right)^2 dx = 1, \int_{-\pi}^{+\pi} \left(\frac{\cos x}{\sqrt{\pi}}\right)^2 dx = 1, \dots,$$

$$\int_{-\pi}^{+\pi} \left(\frac{\cos kx}{\sqrt{\pi}}\right)^2 dx = 1, \dots$$

Prema tome trigonometrijski polinom  $n$ -toga reda se može napisati ovako

$$\sqrt{\pi} \cdot S_n(x) = \frac{\alpha_0}{2} + \sum_{k=1}^n (\alpha_k \cos kx + \beta_k \sin kx),$$

gde su  $\alpha_0, \alpha_k, \beta_k$  — neodređeni proizvoljni koeficijenti. Taj red se pretvara u beskonačan trigonometrijski red za ortogonalne i normirane funkcije  $\cos x$  i  $\sin x$ , kad  $n$  teži beskonačnosti.

Primenimo sad dobijeni obrazac za razvijanje date funkcije  $f(x)$  u red po specijalnim trigonometrijskim funkcijama, tj. stavimo

$$\sqrt{\pi} f(x) = \frac{\alpha_0}{2} + \sum_{k=1}^n (\alpha_k \cos kx + \beta_k \sin kx).$$

Za određivanje  $\alpha_0$  levu i desnu stranu ovog obrasca množimo sa  $\frac{1}{\pi}$  i integralimo u granicama od  $-\pi$  do  $+\pi$ .

Prema osobinama ortogonalnih i normiranih funkcija dobivamo

$$\text{ovaj rezultat: } \frac{1}{\sqrt{\pi}} \int_{-\pi}^{+\pi} f(x) dx = \alpha_0 \int_{-\pi}^{+\pi} \left(\frac{1}{\sqrt{2\pi}}\right)^2 dx = \alpha_0; \text{ na sli-$$

čan način se određuju i ostali koeficijenti, npr.

$$\alpha_k = \frac{1}{\sqrt{\pi}} \int_{-\pi}^{+\pi} f(x) \cos kx dx.$$

Ako sad uvedemo druge koeficijente  $a_0, a_k, b_k$  obrascima

$$\alpha_0 = a_0 \sqrt{\pi}, \alpha_k = a_k \sqrt{\pi}, \beta_k = b_k \sqrt{\pi}$$

sa vrednostima

$$a_0 = \frac{1}{\pi} \int_{-\pi}^{+\pi} f(x) dx, \quad a_k = \frac{1}{\pi} \int_{-\pi}^{+\pi} f(x) \cos kx dx,$$

$$b_k = \frac{1}{\pi} \int_{-\pi}^{+\pi} f(x) \sin kx dx,$$

u rezultatu se dobiva ovaj beskonačan red

$$f(x) = \frac{a_0}{2} + \sum_{k=1}^{\infty} (a_k \cos kx + b_k \sin kx),$$

koji se zove *Furijeov red* (J.B.J. Fourier, 1768 — 1830).

Za određivanje konvergentnosti tog reda služi *Dirihleova* (P.G. Lejeune — Dirichlet, 1805 — 1859) *teorema*, koja glasi:

Ako funkcija  $f(x)$ , data u intervalu  $(-\pi, +\pi)$ , zadovoljava u tom intervalu *Dirihleove uslove* (u primedbi), onda Furijeov red konvergira u celom intervalu i njegov zbir je jednak:

1. funkciji  $f(x)$  u svima tačkama neprekidnosti te funkcije u unutrašnjosti intervala,

2. poluzbiru  $\frac{f(x+0)+f(x-0)}{2}$  u svim prekidnim tačkama,

3. poluzbiru  $\frac{f(-\pi+0)+f(\pi-0)}{2}$  na kraju intervala, tj.

za  $x = -\pi$  i  $x = +\pi$ .

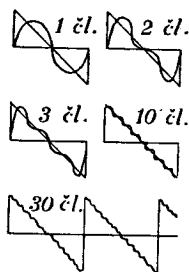

Sl. 87 — Aproksimativne krive Furijeovog reda. Prvi primer

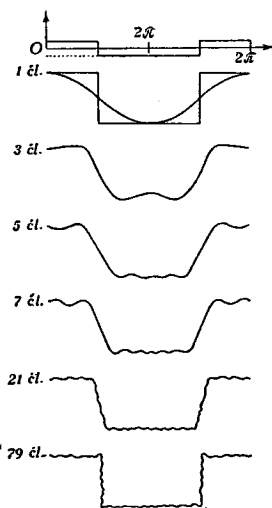

Sl. 88 — Aproksimativne krive Furijeovog reda. Drugi primer

$f(x-0)$  i  $f(x+0)$ . To su tzv. *prekidne tačke prvoga reda*. Interval  $(-\pi, +\pi)$  može se podeliti na konačan broj takvih intervala u svakom od kojih funkcija ostaje monotona. Na granicama intervala funkcija ima granične vrednosti, koje mogu biti različite, ali zbir Furijeovog reda za te tačke mora biti isti.

Razlaganje periodičnih pojava pomoću Furijeovog reda zove se *harmonijska analiza*. Na slikama 87 i 88 dajemo primer razlaganja dve funkcije. Za takvo razlaganje ima više metoda. Jednu dajemo u našoj knjizi „Elementi Više matematike.” III. str. 118.



## INDEX RERUM

(Brojevi označavaju strane)

- Afiks kompleksa 13  
 Ajlerov oblik kompleksa 13  
 Ajlerova konstanta 75  
 Aksoid 176  
 Analiza harmonijska 241  
 Apolonijev krug 24  
 Argument kompleksa 13  
 — — glavna vrednost 13  
 Asimptota 151  
 — pravolinijska 152  
 — Dekartovog lista 152
- Binormala 160**  
**Brojevi 11**  
 — algebarski 12  
 — apstraktni 19  
 — celi 11  
 — imaginarni 11  
 — iracionalni 12  
 — kompleksni 11, 13  
 — — Ajlerov oblik 13  
 — — algebarski oblik 13  
 — — polarni oblik 13  
 — mešoviti 11  
 — negativni 11  
 — pozitivni 11  
 — prirodni 11  
 — racionalni 12  
 — razlomljeni 11  
 — realni 11  
 — skalarni 12  
 — transcendentni 12  
 — trodimenzioni 11  
 — vektorski 1, 15, 16  
 — višedimenzioni 11  
 Brojna vrednost 19  
 Centar krive drugoga reda 40
- Centar krivine 153  
 — izvodnice 176  
 — masa 198  
 Cev vektora, solenoid 182  
 Cirkulacija vektora 184, 201
- Deljenje kompleksa 14  
 Determinanta 18, 205  
 — glavna 208  
 — rešenja 208  
 Diferencijal 83  
 — delimični, parcijalni 89  
 — totalni 89  
 Diferenciranje 83  
 — integrala po parametru 134  
 Direktrisa (upravnica) elipse 29  
 — — hiperbole 32  
 — — parabole 35  
 Divergencija vektora 183  
 Dizanje kompleksa na stepen 14  
 Dopuna algebarska elementa determinante 206  
 Dužina geografska 58  
 — normale, subnormale, subtangente, tangente 151
- Ekscentričnost elipse 29  
 — hiperbole 32  
 Ekstremum funkcije 97  
 — — apsolutni 98  
 — — relativni 98  
 — — uslovni 100  
 Element matrice 205  
 — diferencijalni orjentisane površine 182  
 — neodređenog integrala 108  
 — određenog integrala 131
- Elipsa 28  
 Evoluta krive 155  
 Evolventa 156  
 Fokus elipse 29  
 — hiperbole 32  
 — parabole 35  
 Forma prva osnovna kvadratna površine 167  
 — druga osnovna površine 169  
 Formule Kramerove 208  
 Funkcija 20  
 — diferencijabilna 83  
 — harmonijska 186  
 — integrabilna 132  
 — inverzna 21  
 — monotona u širem smislu 96  
 — — — užem smislu 96  
 — ograničena 71  
 — periodična 237  
 — podintegralna 108  
 — polja 179  
 — primitivna 108  
 — prvobitna 109  
 — složena 80  
 — uzlazna 96  
 Funkcije normirane 236  
 — ortogonalne 236  
 Funkcionalna veza 20
- Geometrija analitička 22  
 — — u prostoru 54  
 Geometrija analitička u ravni 22  
 Geometrijsko mesto tačaka 24  
 — — — u obliku  
 eksplicitnom 24  
 — — — — implicitnom 24  
 — — — — parametarskom 24  
 — — — — prostoru 58  
 Glavni deo beskrajno male veličine 73  
 Gradijent 180  
 Granica 72  
 Granice integrala 131  
 Granična vrednost 72  
 — — funkcije 73  
 — — nepravna 72  
 — — prava 72  
 Gustina tela 197
- Helikoid 178  
 Hiperbola 32  
 — jednakostrana 33  
 Hiperboloid jednokrillni 66  
 — dvokrillni 66  
 Hodograf 148, 166  
 Imenovanje veličine 19  
 Indiktrisa Dupin-ova 171  
 Infinitesimala 73  
 Infinitesimalni račun 73  
 Integracija 108  
 — određenog integrala po parametru 135  
 Integral binomnog diferencijala 115  
 — neodređeni 108  
 — određeni 131  
 — — dvostruki 144  
 — — — u Dekartovim koordinatama 144  
 — — kao zbir 132  
 — — višestruki 144  
 — Rimanov 132  
 — Stieltjes-ov 204  
 Integrali eliptički 120, 189  
 — nepravni 135  
 Intenzitet vektora 15  
 Invarijanta 38  
 — uslojna 38  
 Izvod 79  
 — funkcije 79, 80, 81, 82  
 — logaritamski 81  
 — skalarne funkcije u datom pravcu 180  
 — složene funkcije 80  
 — vektor-funkcije 148  
 — višega reda 84  
 — — — vektorski 153  
 Izvodi delimični (parcijalni) 89  
 Izvodnica 173  
 — cilindarske i konusne površine 174  
 Jačina izvora, ponora 184  
 Jakobijan transformacije 146  
 Jedinični vektor (ort) tangente 150  
 Jednačina algebarska 211  
 — — u normalnom obliku 211  
 — bikvadratna 215  
 — četvrtog stepena 214  
 — — — recipročna 215

Jednačina elipse 28  
 — hiperbole 32  
 — Keplerova 218  
 — kubna 213  
 — — recipročna 214  
 — kvadratna 212  
 — opšta drugog stepena 38  
 — parabole 35  
 — prave u ravni 25  
 — zatvorenosti (potpunosti) 236  
 Jednačine Freneove 162  
 — Kardanove 212  
 — površine 165  
 — prave u prostoru 61  
 — prirodne krive u prostoru 162  
 — — kose pravolinijske površine 176  
 Koeficijenti ugaoni pravca 54  
 Koeficijenti Furijeovi generalisani 236  
 Kofaktor 206  
 Količnik kompleksa 14  
 Kolona matrice 205  
 Kompleks 11  
 — konjugovan 13  
 Konkavnost i konveksnost 107  
 Konstanta Ajlera 75  
 Konstante apsolutne 19  
 — relativne 19  
 Konstrukcije elipse 30  
 — hiperbole 34  
 — parabole 37  
 Kontinuum 20  
 Konusni preseki 42  
 Konvergentnost niza 72  
 — reda 223  
 — — ravnomerna (uniformna) 225  
 Koordinate 22, 54  
 — afine 23  
 — Dekartove 22, 54  
 — kosougne 23  
 — krivolinijske 59, 166  
 — polarno-cilindarske 57  
 — sferne 58  
 Koordinatni sistem Dekartov 54  
 — — polarno-cilindarski 57  
 — — sferni 58

Koren aritmetički 15  
 — jednačine 211  
 — — višestruki 212  
 Korcovanje kompleksa 14  
 Kretanje harmonijsko 237  
 Kretanje Kardanovo 31  
 Krive linije algebarske:  
 — Agnezijev uvojak 44  
 — Bernulijeva lemniskata 46  
 — Cvet sa četiri listića 47  
 — — — osam 47  
 — — — tri 46  
 — Dekartov list 44  
 — Dioklesova cisoida 44  
 — Hiperbole 43  
 — Kardoida 46  
 — Kasiniove ovala 45  
 — Konhoida 45  
 — n-toga reda 43  
 — parabola kubna 43, 218  
 — — polukubna 43  
 — — trećega reda 44  
 — Paskalev puž 46  
 — Strofoida 45  
 Krive linije transcendentne:  
 — Areafunkcije 48  
 — Centroide 51  
 — Ciklide 49  
 — Cikloide 49  
 — Eksponencijalne funkcije 47  
 — Epicikloida 49  
 — Evolventa kruga 52  
 — Hiperboličke funkcije 47  
 — Hipocikloide 50  
 — Kosinusoida 53  
 — Lančanica 49  
 — Logaritamske funkcije 47  
 — Saturacije 49  
 — Sinusoida 52  
 — Spirale: Arhimedova 49  
 — — hiperbolička 49  
 — — logaritamska 49  
 — — parabolička 49  
 — — žezlo 49  
 — Trohoide 49  
 — Verovatnoće 49  
 Krivina geodezijska 171  
 — krive 153  
 — — prostorne 160  
 — — totalna 162

Krivina površine srednja 170  
 — — totalna (Gausova) 170  
 Krivine glavne 170  
 Krug oskulatorni 153  
 Kvadratura krive površine 190  
 — obrtnih površina 193  
 — slika u ravni 190  
 Kvaternion  
 Limes, lim 64  
 Linija izvodnice 173  
 — prostorna 157  
 — stežna, strikcion 178  
 — vodiija 173  
 Linije krive (vidi krive)  
 — geodezijske površine 171  
 — krivine površine 171  
 — povratne 172  
 — — na torzi 175  
 — vektorske, polja 182  
 Maksimum funkcije 79  
 Matrica 38, 205  
 Mera odstupanja 235  
 — — u uopštenom obliku 235  
 Merenje 19  
 — neposredno 19  
 — posredno 19  
 Metoda Gausova 210  
 — neodređenih koeficijenata 114  
 — specijalnih funkcija 235  
 — Šturmov 216  
 — tangente 218  
 — tetive 218  
 Metode integracije 110  
 Metrička forma 147  
 — — površine 166  
 Minimum funkcije 97  
 Množenje determinanata 207  
 — kompleksa 14  
 — matrica 162  
 — vektora skalarno 17  
 — — vektorsko 17  
 Množilac normirajući 26  
 Moment inercije 199  
 Modul eliptičkog integrala 121  
 — kompleksa 13  
 — vektora 16  
 Mreža koordinatnih linija 166

Mreža koordinatnih linija ortogonalna 166  
 — — — regularna 166  
 Nabla 181  
 Nejednakost Beselova 236  
 Niz 71  
 — beskonačan 71  
 — divergentan 72  
 — konačan 71  
 — konvergentan 72  
 — ograničen 71  
 — realnih brojeva 71  
 — Šturmov 216  
 — vrednosti funkcije 73  
 Norma kompleksa 13  
 Normala na krivu 160  
 — glavna 160  
 — površine 168  
 Nula 11  
 Nula polinoma 211  
 Oblast, područje 19  
 — diskretna 20  
 — jednodimenziona, dvodim. itd. 19  
 — konvergentnosti reda 225  
 — neprekidna 20  
 — otvorena 20  
 — polja 179  
 — prazna 179  
 — regularna 165  
 — zatvorena 20  
 Oblik normalni algebarske jednačine 211  
 Obrazac Ajlerov 170  
 — Košijev 94  
 — Lagražev 94  
 — Meklorenov 95, 229  
 — Moavrov 14  
 — redukcioni 112  
 — Tejlorov 95, 229  
 Obvojnica (anvelopa) krivih 155  
 — površina 172  
 Oduzimanje kompleksa 14  
 Okolina tačke 73  
 Opadanje funkcije 96  
 Operator Hamiltonov 181  
 — Laplasov 181  
 Ordinata 22  
 Ort 16

Osa 12  
 — kompleksa imaginarna 13  
 — — realna 13  
 Oslobođanje jednačina od više-  
 strukog korena 215  
 Osnova vektora 15  
 Ostatak beskonačnog reda 226  
 Oznake Monževe 80, 81, 169.

Parabola 35  
 Parametar elipse 29  
 — hiperbole 33  
 — klizanja pravolinijske  
 površine 176  
 — obrtanja 176  
 — parabole 35  
 — rasporeda pravolinijske  
 površine 176  
 Parametri Gausovi 58, 166  
 Područje (vidi oblast)  
 Pol sistema 57  
 Poluosna polarna 57  
 Poluprečnik konvergentnosti  
 reda 228  
 — krivine 153, 160  
 — zavijanja 161  
 Polje 179  
 — Laplasovo 186, 203  
 — potencijalno 185, 203  
 — skalarno 179  
 — složeno 203  
 — solenoidno 203  
 — stacionarno 179  
 — vektorsko 181  
 Porodica krivih 155  
 — — sa jednim  
 parametrom 155  
 — kružnih linija 155  
 — površina 172  
 — — dvoparametarska 173  
 Površina 58, 165  
 — cilindarska 173  
 — drugoga reda 65  
 — ekviskalarne, nivoske 179  
 — hiperboličkog sektora 35  
 — konusna 174  
 — nerazvojna 175  
 — obrtna 176  
 — pravolinijska 174  
 — razvojna (torza) 175  
 — trapeza 23

Površina trougla 23  
 — zavojna 177  
 — — Arhimedova 177  
 — — obična (helikoid) 177  
 Površine koordinatne 54  
 — minimalne 179  
 Prava linija 25  
 — — u prostoru 61  
 Pravilo Ajlerovo 101  
 — Laplasovo 206  
 — Lopitalovo 102  
 — množenje determinanata 207  
 — sabiranje determinanata 207  
 — nadovezivanja 80  
 Prekid 77  
 Preseci glavni površine 170  
 Presek kos površine 168  
 — normalan površine 168  
 Princip Bolcano—Košijev kon-  
 vergentnosti 75  
 Prirodna jednačina krive u ravni  
 154  
 Profil zavojne površine 177  
 Progresija aritmetička 220  
 — beskonačna 221  
 — geometrijska 221  
 Proizvod četiri vektora 18  
 — tri vektora 18  
 — Valisov 75  
 — vektora skalarni 17  
 — — vektorski 17  
 Proticanje elementarno 183  
 — kroz površinu 183, 202  
 Rad vektora polja 184, 201  
 Radijan 13  
 Rang matrice 209  
 Rastojanje dve tačke 22  
 Rašćenje funkcije 96  
 Ravan 60  
 — normalna 159  
 — orijentisana 57  
 — oskulatorna 160  
 — rektifikaciona 160  
 Razdvajanje korena 216  
 Razlaganje količnika 113  
 Razlomak 11  
 — beskonačan 11  
 — — periodičan 11  
 — decimalan 11  
 — konačan 11

Razlomak nepravi 11  
 — običan 11  
 Rektifikacija krive 188  
 Red apsolutno konvergentan 228  
 — aritmetički 221  
 — beskonačan 223  
 — binomijalni 230  
 — divergentan 223  
 — funkcionalni 225  
 — — pravilno konvergentan  
 225  
 — Furijeov 235, 239  
 — — generalisan 236  
 — konvergentan 223  
 — Meklorenov 229  
 — majoranta 225  
 — naizmeničan 225  
 — numerički 223  
 — relativno (semi) konvergen-  
 tan 224  
 — stepeni 225  
 — Tejlorov 229  
 — trigonometrijski 237  
 Rešenje trivijalno 209  
 Rezolventa kubne jednačine 214  
 Rotor 184  
 Rub 20  
 Sabiranje kompleksa 14  
 — determinanata 207  
 Sinus integralni 121  
 Skala brojna 12  
 Skup elemenata 71  
 — prebrojliv 71  
 — uređen 71  
 Sredina duži 22  
 Standardni oblik korena 116  
 Stav osnovni integralnog računa  
 133  
 Supstitucija Ajlerova 117  
 Širina geografska 58  
 Tablica nekih poznatih redova  
 230  
 — neodređenih integrala 121  
 — određenih integrala 137  
 — osnovnih integrala 109  
 — pravila vektorske analize 186  
 Tačka eliptička 171  
 — hiperbolička 171  
 — karakteristična 155

Tačka kopljasta 104  
 — obična krive 104  
 — parabolika 171  
 — prekidna 241  
 — prelomna 104  
 — revojna (infleksije) 97, 104  
 — sferna (pupčasta) površine  
 170  
 — singularna 105  
 — stacionarna 97  
 Tangenta krive u prostoru 159  
 Tangentna ravan 167  
 Telo 197  
 — heterogeno (nehomogeno)  
 198  
 — homogeno 198  
 Teorema Abelova o konvergent-  
 nosti reda 227  
 — — — — stepenog 228  
 — Dirihleova 240  
 — Galois E. 215  
 — Gausova 212  
 — Green-a, Gauss-a, Ostro-  
 gradskog 183, 202  
 — Košijeva 94  
 — Langraževa 94  
 — Lajbincova o naizmeničnom  
 redu 225  
 — Menijeova 169  
 — o srednjoj vrednosti funk-  
 cije  
 — Pappos—Guldin-ove 199  
 — Rolova 93  
 — Stoksa 185, 202  
 — Šturmov 216  
 — Vajerštrasova o konvergent-  
 nosti reda 226  
 Teorija eliptičkih integrala i funk-  
 cija 120  
 Tok vektora 201  
 Torza 175  
 Torzija 161  
 Trajektorije porodice krivih 157  
 — izogonalne 157  
 — ortogonalne 157  
 Transformacija Dekartovih koor-  
 dinata 23  
 — dvostrukog integrala na nove  
 promenljive 145  
 Trijedar koordinatnih osa 15

- Trijedar koordinatnih osa prirodni 161  
 Ugao penjanja 165  
   — skretanja 153  
 Uglovi Ajlerovi 56  
 Uslov konvergentnosti reda D'alamberov 225  
   — — — Dirihleov 240  
   — — — integralni 225  
   — — — Košijev 224, 225  
 Vektor 15  
   — Darboux-ov 165  
 Vektori 15  
   — jedinični 16  
   — — osnovni 16  
   — slobodni 15  
   — vezani za pravu 15  
   — — — vezani za tačku 15  
 Veličina 19  
   — brojna vrednost 19  
   — skalarna 12  
   — vektorska 15  
 Veličine beskrajno male 72  
   — — velike 72  
   — nesamerljive 12  
   — nesamerljive 19  
   — — — samerljive 12  
   — — — stalne 19  
 Vrednost glavna (V. p.) integrala 136  
   — prava neodređenog izraza 101  
   — stacionarna funkcije 97  
 Vrsta matrice 205  
 Zapremina tela obrtnih 194  
   — — proizvoljne forme 196  
   — — sastavljenih od ploča 195  
 Zavijanje 161  
 Zavojnica 163  
 Zavrtnaj 16  
 Zbir integralni 132  
   — — dvostruki 144  
 Znak dvostruke zamene 131  
   — integrala 108  
   — !! 143  
 Žezlo 49  
 Žiža (fokus) elipse 29  
   — — hiperbole 32  
   — — parabole 35

---

Anton Bilimović  
VIŠA MATEMATIKA

\*  
Tehnički urednik: Jugoslav Bogdanović

\*  
Izdavanje: Novinsko-izdavačko preduzeće „Tehnička knjiga“

Beograd, 7. juli 20/I

\*  
Štampa: Beogradski grafički zavod  
Beograd, Bulevar vojvode Mišića 17

\*  
Štampanje završeno juna 1963.