

Л

Л, л 1) 13. слово ћирилице; у прскл. људи. 16. лат. (L, l). 2) језички или ликвидни сугласник из групе гласника (сонанта); у неким ји. говорима самогласно, као и у нашем ст. језику, нпр. слнце, влк; на крају слога увек прелазило у о: читал = читао (али читала), мил = мио, гостилница = гостионица; данас се од тога често отступа, нарочито у страним речима, нпр. Милка, селеки (поред сеоски), ждрал, канал, бал.

Ла 1) знак за хем. елемент лантан. 2) у муз. → а. ЛАВ 1) д. притока Ситнице, дуга 68 км; извире на и. страни пл. Копаоника; до изласка у Косово тече на Ј, одакле до ушћа има з. правац. 2) предео у сливу → 1) до изласка на Косово; гл. и средско место варошица Подујево (Моравска Бан.).

ЛАБА (нем. Elbe), р. у Ср. Евр.; извире у Крконошима (Riesengebirge), протиче кроз Чешку и Нем., улива се у Сев. М. (1165 км); пловна до Хамбурга (142 км) за морске, а до Мелника у ЧСР (846 км) за речне лађе; на основи конвенције у Дрезди 1821. и версајског уговора о миру (1919.) на њој слободна пловидба до Влтаве (под надзором међунар. комисије).

ЛАБАН Рудолф (*1879.), кореограф, створио ум. игру као засебну врсту; одредио начела науке о хармонији игре, измислио писмене ознаке покрета у игри; има завод у Хамбургу; написао Свет играча. ЛАБАРЕ (лат.: labarum), заставе рим. вој.; од цара Константина Вел. (312.) носиле знак крста и Христов монограм.

ЛАБЕАТИ, илирско племе; живели око Скадарског Ј.; на тлу Ј. био град Медсон, данашњи Медун у Кучима. Лабетско Језеро, ст. име Скадарског Ј. ЛАБЕ, Лујза (Labé, 1520.-1566.), фрц. песникиња; одлични њени сонети, под утицајем Петрарке.

ЛАБЗИН Александар (1776.-1825.), рус. мистичар; издавао Сионски весник за владе Александра I; писао мистичке списе; водио борбу с патријехом Фотијем, прогнан у Симбирск (1823.).

ЛАБИД, славян ст. ар. песник из 7. в.; написао → музалаку и диван; живео преко 30 г. после појаве ислама, али као мусл. није ништа спевао.

ЛАБИЈАЛ (лат.) → уснени сугласник. Лабјалне свираче, циви за флауту на оргуљу. Лабјате → уснатис. Лабјодентал → усненозубни сугласник. Лабјоназал → усненоносни сугласник.

ЛАБИЈЕН Тит Ације (98.-45. пре Хр.), рим. војсковођ, сарадник Цезарева у галском рату; касније пришао Помпеју.

ЛАБИЈУМ (лат.), доња усна код инсеката; уствари модификовани задњи пар главених наставка. ЛАБИН (ит. Albano), град у и. Истри на Вељим Вратима (15 000 ст., од којих 6 500 Хрвата); једини рудник угља у Ит.

ЛАБИРИНТ (грч.) 1) грађевина краља Миноса на Криту с много просторија и непреплетених ходника, у којој, по предању, живео Минотаурис; сagraдио Дедал (→ Тезеј). 2) слична грађевина у ст. Мисиру, и. од Мернеонег Ј.; 2 спрата, 3000 соба; гробница Аменемхата III. 3) → ухо. Лабиринтис, запаљене унутарњег уха, услед гнојења ср. уха; инфекција продире кроз мембране на овалном отвору зида између лабиринта и ср. уха, или директно кроз гнојењем наједену кост или масама → холестеатома; лакши, серозни л., изазван токсинима; знаци: наглувост, несигурност у ходу, несвестица; код тежих облика: потпуна глувоћа, губитак равнотеже, јаке вртоглавице, повраћање итд.

ЛАБИШ Ежен (Labiche, 1815.-1883.), фрц. писац комедија и водвиља, с духовитим дијалогом, живом сценом, најпознатији: Фирентински шепир, Першонов пут.

ЛАБЛАШ Луиџи (1794.-1858.), чувени ит. басист и педагог певања.

ЛАБОРАТОРИЈА (лат.), радна соба за научна испитивања и опите. Лаборант, помоћник у лабораторији; нижи тхн. службеник у апотеци. Лабораториски млин, за млевање малих количина пшенице; састоји се од 1 пара валака за грубо млевање и 1 пара глатких валака за измлевање; отстојање валака регулише се виџицама; за сортирање млина су сита од жиде и свиле, разне густине, а под њима 8 преграда прикулају готове и полуготове производе; при млевању губици минимални. Ј. пех за хлеб, служи за одређивање педивости брашна; има огњанице (гор. део пехи), орман за вреће теста и справу за аутоматско регулисање тмпт.; загрева се ел. струјом.

ЛАБРАДОР, пол. С. Амер. (1 400 000 км²), између Хадзоновог М и Атланског Ок. Зап. део припада Канади, а и. Брит. доминија Њуфаундленду; највећа висина на И (2700 м); у ср. делу Лабрадорска Висораван, на 3 равница; клима хладна; вел. простор захватају четинари; стан. (18 000) се баве риболовом и ловом на топлокрзне животиње. Ј. пловка, пореклом из Ј., мала раста, црна с металним отејајем; носи прикаста јаја, прогњана постају зелена. Ј. струја, хладна с., иде дуж и. обале Ј.; носи вел. множину риба које се, на додиру л. с. с топлим голфском, задржавају код Њуфаундлендског Спруда.

ЛА БРИЈЕР Жан (La Bruyère, 1645.-1696.), фрц. моралист; преводу Теофрастовог дела о карактерима додао описе карактера и савр. друштва; писао концизно, афористички, више песимистички; гл. дело: Карактери (→ ел.).

ЛАБРИОЛА Антонио (1843.-1904.), ит. филозоф Хербартове шк., л. претставник ит. марксизма; дела: Разни фла, и полит. списи. О моралној слободи, Сократ, Ист. материјализам.

ЛАБУД 1) (Cygnus), птица сродна гусци, од које већа и дужа врата; сев. врсте беле, док у Аустрал. живи црни л. 2) савезиже сев. полусфере у најсветлијем делу Млечног Пута; његових 5 најлепших



звезда чине крет; међу њима најсјајнија Денеб. Лабудова песма, последње дело неког песника или музичара, на основу грч. причања о једином и последњем певачу л. пред смрт.

ЛАБУЛЕЈ Едуард (Laboulaye, 1811.-1883.), фрц. правник, књиж. и политичар; проф. упоредног законодавства на Колеж де Франс (1849.); под царством припадао опозицији и бранио слободу личне, штампе, наставе и вере; по прогласу 3. рлб. пришао умереним политичарима и био нар. посл. и сенатор; писао о нашем нар. несништву у књизи: Нем. и јел. земље; у праву се истакао правно-ист. расправама, оснивањем Правно-ист. прегледа; гл. дело: Историја САД.

ЛАБУРИСТИЧКА СТРАНКА (Labour party), енгл. радничка странка, осн. 1906. спајањем радничких синдиката са социјалистичким друштвима; нагло напредовала после светског рата, нарочито после н. изборног закона 1918. и опадања енгл. либералне странке; на влади била 1924. и 1929.-1931.; услед сарадне њеног шефа, Макдоналда, с буржоаским странкама (1931.) поцепала се и већина прешла у опозицију с Хендерсоном.

ЛАВ 1) (Felis leo), највећи претставник фам. мачака; мужјак има гриву; боја жута; живи у Афр. и зап. Аз.; у изумирању. 2) (знак ♌) → зодијак; најсјајнија му звезда Регулус, 1. привидне величине.

ЛАВ 1) Ј. I Велики, виз. цар (457.-474.), несрећно ратовао с Вандалима у Афр. 2) Ј. II. виз. цар (474.). 3) Ј. III Исавриски, Иконоборац, виз. цар (717.-749.); осим вој. успеха против Арапа и реформи виз. законодавства, важио и као зачетник 100-год. борбе против култа икона; тиме поделио сав хришћ. виз. свет у 2 табора и дошао у сукоб с папом; да ослаби папин утицај на Балк. подвргао Илирик царигр. патријаршији и учинио л. корак за расцеп црк. 4) Ј. IV Казар, виз. цар (775.-780.), познат по борбама с Арабљанима и Бугарима. 5) Ј. V, Јерменин, виз. цар (813.-820.), обновно иконоборство. 6) Ј. VI Мудри, виз. цар (886.-912.), изазвао својом женидбом с наложницом Зојом сукоб између црк. и државе и између Цариграда и Рима; водио ратове с буг. царем Симеоном против кога послао Маћаре; одбио напад Руса који под Олегом опседају Цариград (907.);

довршио законодавну реформу, коју отпочео његов отац Василије I. 7) (Леон) Сгур, виз. властелан у пелопонеском граду Науплији крајем 12. в., ожењен Евдокијом, разведеном женом краља Стевана Првонечаног; после пада Цариграда у руке крсташа (1204.), покушао да завлада сев. Грч., али потучен и одбијен на Ј; после и узалудних покушаја скочио с коринтске тврђаве у понор (1208.).

ЛАВ, Леон I-XIII, име лапа, од којих најпознатији: 1) Л. Вел. св. (440.-461.), борац за папски примат; имао вел. ауторитет у рел. питањима, подигао углед рим. црк.; вратио Атилу испред Рима (452.); написао 143 писма (познато *Догматско п.* о 2 прир. у Христу) и беседе (96). 2) Л. III (795.-816.), крунисао Карла Вел. царем круном. 3) Л. IX (1048.-1054.), за време његово извршен коначан расцеп и. зап. црк. 4) Л. X. **Медичи** (1513.-1521.), помагао науку и ум.; ради довршења Петрове црк. издао индулгенције (повод реформације).

ЛАВА, усејана житка маса растопљених силиката коју излажују вулкани при ерупцији.

ЛАВАБО (лат.) 1) молитва кат. свешт. при литург. праћу руку за време мисе. 2) умиваоник.

ЛАВАЛЕТ Антоан (1769.-1830.), фрц. политичар; помогао повратак Наполеона I с Елбе, због чега га Бурбони осудили на смрт; из тамнице га избавила жена.

ЛА ВАЛЕТА, гл. место (23 000 ст.) и ратно пристаниште на Малти (Сред. М.); унив., звездара, бот. башта; припада Енгл.

ЛА ВАЛИЈЕР (La Vallière, 1644.-1710.), милосница Луја XVI, с којим имала сина Луја Бурбонског, адмирала.

ЛАВАН, отац Лије и Рахиле, таст праоца Јакова.

ЛАВАНДУЛА, лавендула, десник (*Lavandula spica*, фам. *Labiatae*), зљаста биљка, јако миришљава, више-мање длакава сива стабла, линеалних, ободом повијених целих листова, плавоцрвенкасте уснате крунице; расте слободно и гаји се нарочито у зап. сред. областима; садржи етерско уље, неку горку супстанцу и кумарску киселину; алкохолни екстракт употребљаван раније против паразита, а калнице и данас у тзв. *Хофмановим к.*, код несвестице, желудачних болова и изнемоглости; додаје се лековима ради мириса.

ЛАВЕДАН Аври (*1859.), фрц. писац, сатиричар паметва и скорјевиња; драме: *Маркиз Прюла*, *Двобој*; комедије: *Једна породица*, *Склоност пороку*; романи: *Ирена Олет*, *Господин Гастер*.

ЛАВЕРАН Алфонс (1845.-1922.), фрц. лекар и бактериолог; открио изазивача маларије; познати радови из обл. војне хиг.; Нобелова награда 1908.

ЛАВИГЕРИ Шарл (*Lavigerie*, 1825.-1892.), фрц. кардинал у Алжиру; осн. мисионарског реда Белиз отаца; израднo код евр. сила укидање трг. робљем у Афр.

ЛАВИНЕ → усовн. Лавинско уже, црвен конопац (око 20 м), који се причаиње за опасач да се смучар, кад га затрпа лавина, може по конопу пронаћи и ископати.

ЛАВИНИЈА, по рим. митологији кћи Латина, а жена Енеја.

ЛАВИНИЈУМ, град у ст. Ит., који је по рим. предању основао Енеја.

ЛАВИС Ернест (*Lavisse*, 1842.-1922.), фрц. историчар; писац одличних студија из нем. историје и вел. *Историје Фрц.*

ЛАВЕЈЕ Емил (*Laveleye*, 1822.-1892.), белг. проф. унив.; истракут и плодан писац на пољу полпт., екон. и нар. привр.; писао и о срп. сеоској задрузи у књ.: *Балк. Полуострво*; гл. дело *Основи полит. економије*.

ЛАВОАЗИЈЕ Антоан (*Lavoisier*, 1743.-1794.), вел. фрц. хемичар, реформатор и осн. модерне хем.; објаснио процес горена, одредио састав ваздуха и оборно теорију → флогистона; дефинисао елементе као крајњи ступањ напих анализа; гијотиниран за време револуције.

ЛАВОВ (пољ. *Лвув*), гл. град (316 000 ст.) истоименог војводства у и. Галицији (ј. Пољ.), на р. Пелтеву (притока Буга); ст. град; веома живописан; катедрала, више ст. црк.; унив. (1661.), в. тхн. и вет. шк., тф. акад.; музеји, библиј.; инд. машина, керамике, преграда нафте; жива трг., сајам.

ЛАВОРИКА → ловор.

ЛАВРА (грч.: уљина), вел. ман. на прав. И, нпр. Јерусалимска, Кијевопечерска, Светогорска итд.

ЛАВРЕ (1703.-1780.), фрц. акушер, увео н. акуш. интервенције, писао студије о ванматеричној трудноћи; обогатио акушерство инструментима од којих неки и данас у употреби.

ЛАВРЕНС (*Lawrence*, 100 000 ст.) у држ. Масачузету (САД); инд. памука и метала.

ЛАВРЕНТИЈЕ, Лаврентије, Лоренц 1) св., ђакон у Риму, 258. мучен и спаљен на ражњу. 2) ученик св. Тирила и Методија. 3) Вала (†1465.), каноничар и критички беслов.

ЛАВРЕЊЕВ Борис (*1891.), рус. писац, сликар грађ. рата; приповетке: *Крвави чвор*, *Марина*, *Седми сапутник*; романи: *Пад републике* *Итл*, *Бела смрт*.

ЛАВРИОН → Лаурин.

ЛАВРОВ 1) Петар А. (*1856.), рус. славист, проф. Московског унив.; издао књ.: *Петар II Петровић-Богоч* и његов књиж. рад; докторска дисертација: *Преглед морфол. и фонетских особина буг. језика*. 2) **Петар Л.** (1823.-1900.), рус. социолог, филозоф, емигрирао (1867.), пришао Марксу; осн. рус. социол. школе; дао своју теорију прогреса која имала огромн утицај на народољубиву омладину 70-их год. у Рус.; писао расправе; засебна издања: *Ист. писма*, *Оглед из ист. мисли* и др.

ЛАВРОВСКИ П. А. (1827.-1886.), рус. славист; писао о *Ђирилу* и *Методију*; израдио *Срп.-руски* и *Рус.-срп. речник*.

ЛАГАРД Паул (*Lagarde*, првобит. *Bötticher*, 1827.-1891.), нем. проф., темпераментан националист, противник шаблона у култури и деспотизма у политици; тражи крепки идеализам; гл. дело: *Нем. свипн.*

ЛАГАРДЕЛ Ибер (*1875.), фрц. публицист и синдикалистички теоретичар; пре рата издавао у Паризу *Социјалистички покрет*; гл. дела: *Генерални штрајк* и *синдикализам*, *Пролетаријат* и *војска* итд.

ЛАГАШ, град у ст. Халдеји; 1 од најст. средишта ст. халд. културе; данас Тело.

ЛА ГВАЈАРА, варош (8000 ст.) у Венецуели (Ј. Амер.); тржиште и извозно пристаниште за казу и какао.

ЛАГЕР (нем.) 1) стовариште робе, експлазитне, магацин. 2) машински делови, служе за ослабање осовина и вратила. (→ сл.) **Л. метали**, мет. легуре које се употребљавају у машинству за израду лежишта (лагера); углавном 2 групе: 1) са 75-90% бакри као осн. метала, 10-12% калаја и до 2% цинка; ове врсте спадају у → бронзе; 2) бели → метал с калајем као осн. и додатком олова.

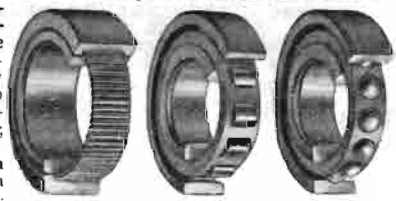

ЛАГЕРКВИСТ Пер (*1891.), швед. песник; збирка: *Зебње*; значајан му драмски рад (под утицајем Стриндберга).

ЛАГЕРЛЕФ Селма (*1858.), швед. списатељица; заступа идеалистички правац у л. роману: *Геста Берлинг*, којим стекла име у свет. књиж.; касније описује прошлост свог народа, нагињући рел. мистичизму; *Легенде о Христу*, *Антихристово чуда*, *Јерусалим* и др.; Нобелова награда 1909. (→ сл.).



ЛАГИДИ, династија, осн. → Птолемеј Лаг.

ЛАГИЊА Матко д-р (1852.-1930.) политичар; радио у Истри као адв. у Каставу, где стекао вел. поверење народа и био 1883-1920 посл. на саборима у Трсту, Бечу и Београду; 1920. био хрв. бан; поред многих чланака дао и добру монографију о граду Каставу.

ЛАГО ДИ КОМО → Комо.

ЛАГО МАЂОРЕ, јез. (212 км², 372 м дубоко) на ј. подножју Алпа (ит.-швајц. граница); глацијалног порекла; у њему Боромејска О.; због благе климе и лепоте купалишта, жив промет странаца.

ЛАГОС, гл. место (100 000 ст.) у енгл. Нигерији (Афр.).

ЛАГОФТАМУС (грч.), тешко или немогућно затварање очних капака; пр. део ока изложен спољним инзултима; узрок: скраћени капци услед ожљака, одузетост кружног мишића итд.; последице: сузење, запаљење вежњаче и рожњаче с улцерацијама.



које доводе до губитка ока; лечење: узрочно; понекад операција, којом се делом и привремено сасију капци.

ЛАГРАНЖ Жозеф Луј (Lagrange, 1736.-1813.). фрц. математичар, познат по радовима из теориске и применене мат. и астр.; већи део метода и данас у употреби; коначно заменио синтетички метод у настави аналитичким.

ЛА ГУЛЕТ → Голета.

ЛАГУНЕ, делови морске површине (пored ниске обале), одвојени пешчаном бредом и обрањени у слана Јез.

ЛАДА 1) у сл. митологији богиња пролећа. 2) друштво српских сликара и вајара, основано 1904. с циљем да ради на зближењу срп. хри., слов. и буг. ум.; излагало радове својих чланова на јед. изложбама у Београду, Загребу, Софији и на својим посебним изложбама.

ЛАДИНИ, остаци 1 ретороманског народа у долинама у ј. делу И. Алпа (и. од Боцена), свега 19500; претпају се у Италијане.

ЛАДИСЛАВ → Ласло.

ЛАДО, бог весеља, слоге и љубави код ст. Сл. **ЛАДОГА**, јез. на рус.-финској граници, највеће у Евр. (18 180 км², 223 м дубоко); отиче Певом у Фински Зал. (Балтичко М.).

ЛАЂА 1) → брод. 2) простор у ср. делу храма, обично стубовима раздвојен на 3 л.: ср., сев. и јуж.; символчно по Појевој л. **Лађица** → наутилус.

ЛАЕРТ, краљ Итаке, отац Одисејев.

ЛАЕРЦИУС Диогенес → Диоген.

ЛАЖ, свесна неистинита тврђиња у циљу да се неко обмане; Стенли Хол разликује херојске, парниске, егзистичне, фантастичне и патол. л.; понеки сматрају да су стички равнодушне: л. из нужде, учтивости и сажалења; Кант сматра л. у сваком случају недозвољеном, јер вређа достојанство човека који лаже. **Лажни исказ сведока** у грађ. поступку кажњив, ако даг или обећан под заклетвом; и кад се одуставе пре суђења од л. и, давалац исказа може одговорати за накнаду штете и судских трошкова изазваних његовим држањем. **Л. матице** → пчеле. **Л. меница**, садржи л. потписе; ипак правоваљана против оних чји су потписи неистинити. **Л. ножице** → псеудополе. **Л. пријава** → пријава. **Л. сунце**, светле мрље на леденим облацима; настају преламњем сунчевих зракова на леденим облацима и имају изглед правог с.

ЛАЗАЛ Антоан (Lassalle, 1775.-1809.), фрц. војсковођ из доба Наполеона 1; погинуо код Ваграма.

ЛАЗАНЕО Никола, вајар из 18. в.; радио резеф у црк. Св. Петра на Брачу.

ЛАЗАР (јевр.: бог помаже) 1) брат Марте и Марије, васкрсао га Христос 4. дана; касније еп. у Виталији. 2) болесни Л., из приче Христове о богаташу и Л.; заштитник болесних, отуд **лазарети**.

ЛАЗАР Бранковић, срп. деспот (1456.-1458.), син деспота Ђурђа, коме био савладар од 1446.

ЛАЗАР Хребљановић, срп. кнез (1371.-1389.), син Душановог логодета Прибоја, рођен у Прилепу (1329.) код Н. Врда, оженио Милицом, ћерком кн. Вратка, потомка Неманића сина Вукана; у доба Душана и Уроша био у дворској служби; завладао Србијом око Мораве 1371.; свесетан опасности која Србији претила од Турака, почео одмах после смрти Урошеве да окупи срп. државице; на С. помакао држ. границе, на рачун Мађара и браничевског великана Радича Петровића, до Саве и Дунава; на З. у савезу с бос. баном Твртком, потукао Ник. Алтомановића (1374.) и проширио држ. до Дрине и Дина; а на Ј. удајом својих ћери, привезао за себе Вука Бранковића и



зетског кнеза Ђурђа Страцимировића-Балића; измирио срп. цркву с Цариградском патријаршијом (1375.) и најзад признао мађ. врховну власт (1386.). Турци папали на његову државу 1386. и заузели Ниш, али их он идуће год. потукао код Плочника и повратио изгубљене земље и градове; огорчен тим поразом Мурат 1 лично пошао на Србију; Л. га дочекао на → Косову Пољу (15./6. 1389.), али био потучен, заробљен и погубљен; данас му тело почива у мањ. Раваници у Срему.

ЛАЗАРЕВ Михаило (1788.-1851.), рус. адмирал; одликовао се у бици код Наварина.

ЛАЗАРЕВАЦ, варошица (1 030 ст.) и среско место у Шумадији (Дунавска Бан.); трг за жито, стоку и суше пшљине.

ЛАЗАРЕВИЋ 1) Апђелија (1885.-1926.), сликар и приповедач; учила у Минхену, Бечу, Паризу; од вредности приповетка Паланка у планини. 2) Бранко (* 1883.), критичар; најпрч проф., а од 1918. у дипломатској служби; бавио се књиж. критиком и естетским студијама; познате: **Импесије из књиж.** и многи сееји; одличан стилист. 3) Јаза д-р (1851.-1890.), приповедач; свршио права у Београду и мед. у Берлину; као лекар у Београду, свесно радио у санитету и држ. болници и написао низ стручних чланака; књиж. рад почео преводима из Чернишевског; написао свега 9 приповедака, али то су до данас најлепше ствари срп. прозе (нарочито **Први пут с оцем на Јутрење**); пажљив, добар посматрач, одличан психолог, прворазредни ум.; приповетка **Све ће то народ подлатити**, по тачној псих., до сад, ноти, по конвенцији и ум. постепености може ићи у сваку свет. антологију (→ сл.). 4) Лука (1771.-1852.), свешт.; истакао се као храбар вођ у устанку од 1804. и постао војвода; 1813. прешао у Аустр.; вратио се у Србију 1832., и истакао се као противник Обреновића; по промени динестије, држ. саветник (→ сл.). 5) Милутин (* 1878.), гштб. пук.; учествовао у ратовима 1912.-1917. као начелник штаба див.; 1917. изгубио чин као члан организације Уједињење или смрт; написао: **Борбе око Београда 1915.** и **Рат 1912.-13.** 6) Петар (1875.-1931.), арт. пук.; новинар и јавни радник; штампао: **Плавинска војна. Теорија гађања за пел.** и **Теорија гађања за арт.** 7) Стеван → Стеван Л.



ЛАЗАРИЋО де Тормес. 1 од првих ил. пикареских романа; не зна се име пица.

ЛАЗАРИСТИ, конгрегација за крштавање незнабожаца, осн. Венсан де Пол 1624. у мањ. св. Лазара у Паризу.

ЛАЗАРИЦА, прк. у Крушевцу; подигао кн. Лазар (око 1371.); основа у облику тролане делетине, 1 кубе и звопик над припратом; зидана од камена и опеке, богато украшена резаним орнаментима, у стилу моравске шк.; рестаурисана; фреске пропаде. (→ сл.).

ЛАЗАРИЦЕ, лазарке, лазаренке, обичај код прап. Срба, Бугара и Арбанаса; на Лаз. суботу саберу се девојчице и иду по селу; понегде испред њих иду старији човек, «Лазар»; где добу, 1 или 2 играу, остале певају песме за срећу куће и чланова породице; добијају дарове које после деле; обичај се напушта, и у многим крајевима као л. сада иду циганске девојчице.

ЛАЗАРКИЊА, првенац (*Asperula odorata*, фам. Rubiaceae), дуговечна зељаста биљка, приљепаста, овална, ланцаста листа и ланкаста цвета беде боје у шпацима; стап. влажних шума у Евр., Аз., с. Афр.; садржи кумарин и танин; у ст. мед. за желудац и бубреге, данас се не употребљава.

ЛАЗАРОН (ит.), бескућник, пролетер; просјак у Напуљу.

ЛАЗИ, нар. име Цани, народ из кавртелске (бурђанске) групе у Кавказији, око 2500; сунитски мусл.; земљр.; трг. и риболов; њећина говори тур. језиком.

Лазистан, обл. на обали Црног М.; аз. Тур.

ЛАЗИЊ Сима Лукви (1863.-1904.), новинар, радио у Загребу у редакцији Србобрана, после ур. Врача Погађача; водно борбе с франковачком штампом у



Хрв.; бавно се и ист., али дилетантски и тенденциозно.

ЛАЗОВИЋ Сима и Алексије, отац и син, сликари из 18. в., из Белог Поља у Ст. Србији; радили иконостаје по Бони Которској и templo у ман. Високи Дечани.

ЛАЗУР (перс.), ступањ плаве боје; небеско плаветнило. Лазуран, светлоплав; небески плав. Л. камен, лазурит, силикат натријума и алуминијума ($3NaAlSi_3O_{10} \cdot Na_2S_2$); тесерални минерал боје неба; употребљава се као драги камен (lapis lazuli); чувен у Афганистану и око Бајкалског Ј.

ЛАЈЦИ (од грч.: лаос = народ) 1) сва недуховна лица; супр. клирици. 2) нестручњак у стварима о којима се говори. Ланчко право → право.

ЛАЈ Срећко (1838-1913), графичар етнограф из Осиека; гл. дело: Орнаменти јсл. домаће и ум. обрности.

ЛАЈАР Августин-Хенри (Layard, 1817-1894.), енгл. асириолог.

ЛАЈБ Конрад (Laib), сликар из 15. в., израдио олтар са сликом Смрт мајке бојје.

ЛАЈБЛ Вилхелм (1844-1900.), нем. сликар, гл. претставник реализма; најзначајнији му портрети.

ЛАЈБНИЦ Готфрид Вилхелм (Leibnitz, 1646-1716.), нем. филозоф, математичар и правник; независно од Њутна дао осове инфинитезималног рачуна; у његову мишљењу, суштинску свлх бића и свег бивања чини једноставне, нераспрострете, недељиве и међусобно различите монаде; у њима се огледа цео универзум, у свакој различито јасно; највиша и најсавршенија монада је бог, у којем су све претставе јасне и разговетне, а најниже су носиоци неорг. бивања; духовне или људске монаде налазе се у средини између бога и неесених монада; стога су њихове претставе делом јасне и свесне, а делом нејасне и несвесне; монаде не могу да делујују 1 на 2; привидан утицај између тела и душе почива на престабилираној хармонији између њихових процеса претстављања; наше сазнање се састоји из искуствених истина о чиницима и нужних истина разума; циљ живота је срећа, а њој води једино врлина, која се састоји у самоусавршавању и у љубави сирам ближњег; гл. дела: *Нова расправа о људском разуму*, *Расправа о теодицеји*, *Монадологија*, *Начела природе и милости бојје*.



ЛАЈДЕН, варош (70 000 ст.) у Хол.; трг за сир и бутер, инд. (метала, ткст.); унив., музеји и звездара. **Лајденска боца**, ел. кондензатор; пресечена стаклена б. обложена до пола споља и изнутра металним облогама (стаклолозу).

ЛАЈДЕНФРОСТОВ ПОЈАВ: кад се на упућану плочу камене кап течности она не испари тренутно, већ се живо окреће по плочи; разлог томе што се око капљице награла омотач од паре течности, тако да она не ваљезе директно на плочу.

ЛАЈЕР Леополд (1732-1823.), сликар, радио црк. композиције и портрете; гл. претставник барока код нас; изврстан колорист.

ЛАЈКА, прецизни фотограф-оптички апарат, који на комадићу нормалног, перфорисаног кино-филма 1,60 м дужине омогућава снимање 36 комада слика 24 X 36 мм без мењања касете; нашао неограчену примену у аматерској, тхн., туристичкој, спортекој, новинарској и свим гранама научне фотографије; њен проналазак дао и. првац тхн. и хем. фотографској инд.



ЛАЈНЕРОВА БОЛЕСТ, кожно обољење код дојенчади; знаци: пролини, малокрпност, оточи коже, кератомалација повећан крв. притисак; поремећен промет материје; кожа покривена љусницама суше покожине; глава, нос, обрве покривене жутом капом од корина; лечити: ноку и проливе.

ЛАЈОВИЦ Антон (* 1878.), судија и композитор; изврзат муз. лиричар модерног схватања; од композиција се истичу 2 св. хорова, а гл. дело кантата Палам.

ЛАЈОШ 1) Л. I Вел., мађ. краљ (1342-1382.), син Карла I Роберта, ожењен Јелисаветом Котроманићевом, најславнији мађ. средњев. владар; потузак

Млечиће и одузео им задарским миром (1358.) сва о. у Јадр. М.; од Срба отео Мачву и добио у мизаз Хум; његову врх. власт признавали бос. бан, буг.-видински kneз и владар Влашке и Молдавске; од 1370. наследно и пол. престо; његова држава обухватала земље између Балтичког, Црног и Јадр. М. 2) **Л. II**, мађ. краљ (1516-1526.), син Владислава II, пол. краља; погинуо у мохачкој бици.

ЛАЈПЦИГ (Leipzig), највећи град (702 000 ст.) у Саксонији (ср. Нем.); око 1000 г. био ел. насеље (Линци); доцније германизован и претворен у вел. трг и инд. град; ст. (1556.) и н. већница, споменик Витког народа, зоол. врт, планетаријум; унив. (1409.), акад. наука, музеј ликовне ум., библиот.; инд. машини, стакла, ткст.; вел. изд. предузећа (књ., музикалије); веома жива трг. (највећи трг. крзном на земљи); пролећни и јесењи сајам. **Ватка код Л.**, «б. народа», вођена (16-19/10, 1813.) између Наполеона (135 000 вој.) са 1 стране и коалираних Руса, Пруса, Шведана и Аустријанаца са 2. стране (300 000 вој.); и поред издаје саксонских и виртембершких трупа, које у току борбе пришле непријатељу, исход борбе остао неодлучен, али Наполеон морао да отступи ка Липсену, јер му нестало муниције; како је повлачење вршено преко 1 јединог моста, који је претано бачен у ваздух, Французи оставили непр. 20 000 заробљеника и 250 топова; после тога Наполеон био принуђен да се повуче у Фри.

ЛАЈСТИКОВ Валтер (1865-1908.), нем. сликар, пејзажист, склон стилизованом и декоративном.

ЛАЈТА 1) д. притока Дунавја (н. Аустр.); у доба дуализма делила А.-У. на Цислајтанју и Транслајтанју. 2) пл. надина И. Алпа (н. Аустр.).

ЛАЈТМОТИВ (нем. Leitmotiv), у муз. гл. водећи мотив; нарочито га применио Вагнер, да би њиме окарактерисао лица и догађаје на сцени у вези с драмском радњом; назив и у стилистици за оен. мотив.

ЛАЈШМАН Вилијам (Leishman, * 1865.), енгл. вој. лекар, испитивач тропских болести.

ЛАЈШМАНИЈА 1) пражинотиње паразити величине 2-6 хиљадитих од мм, живе у ендотелијалним ћелијама ткива, ређе у леукоцитима; изазивају кожна и лимфна обољења, а могу се локализовати и у унутр. организма, нарочито слезини; 5 врста л., код човека, најчешћи *L. Donovanii*, проузроковач → кала-азара. 2) кожно обољење на И и у с. Афр. у облику дуготрајног чира.

ЛАК (срлат.), раствор смола или вештачких целулозних производа у масним или етеричним уљима (најчешће терпентинском), алкохолу, бензину итд.; служи за премазивање обојених и необојених предмета од дрвета, метала, коже; у смеси с уљаним бојама добива се обојени л. (л.-боја). **Л.-боје**, смеша уљаних боја и л.; садрже потребне састојке за неопредно премазивање дрвета, металних предмета, камена итд., а сушењем дају сјајан, више или мање постојан и чврст премаз, састављен из линоксина (фирнис), чврсте боје и смоле или целулозних материја из л. **Лакова биљна ваи** (*Coccus laccis*, *Tarbiardia l.*, *Carteria l.*, фам. *Coccidae*), штитаста в. ј. Ас. и околиних обл. (ј. Кина, Сијам, Пејлон), живи на мањим гранама дрвета кротон (*Croton lacciferum*, *Aleurites lacciferum*, фам. *Euphorbiaceae*), где женка узбодом изазива лучење биљног сока, који с излученом материјом животиње образује сировину за вађење шелака.

ЛАК НЕХАТ → *culpa levis*.

ЛАКАВИЦА, н. притока Брегалнице и котлина у истоном савезу (Балдарска Бан.); гајење ориза.

ЛАКАДИВСКА ОСТРВА, низ коралних о. у Арабијском Зал. (1927 км², 10 000 ст.); вађење шкољака каур; припадају В. Брит.

ЛАКАЗ Мари Жан Лисјен (Lacaze, 1860-1922.), фрц. швед.миралц; организовао (1913.) транспорт трупа у Дардинел; као мит. морнарице у Бријановом кабинету учинио много за прелаз наших трупа и избегљаника.

ЛАКАТ 1) (cubitus), зглоб између подлактице и надлактице; амет. у њему 2 зглоба: а) између надлактице и 2 кости подлактице, б) између горњих крајака 2 кости подлактице; функција: а) отпуштање, прегинање; б) ротација (супинација, пронација). 2) ст. мера за дужину, различита у разним крајевима, око 30-40 см.

ЛАКАТОШ Јосип (* 1884.), публицист и екон. пијлац; од 1918. ур. Југосл. Лојда; важна дела: *Нар. статистика*, *Југосл. у свјетлу статистике*, *Инд. Слов.*, *Инд. Далм.*, *Инд. Б. и Х.* (заједно с А. Деспидем), *Инд. Хрв. и Слав.*

ЛАКЕДЕМОНИЈА → Спарта.

ЛАКЕЈ (фрц.-шп.) 1) ливрејсан слуга. 2) улицица.

ЛАКИ. Казикумухи, лезгиски народ у си. Кавказији (45 000); сточарство, земљр. и разни зан.; чувени вештачи у изради оружја.

ЛАКИД (280-215. пре Хр.), грч. филозоф, скептик; дела нису сачувана.

ЛАКЉАН, ненасељено острвце на и. страни Јадр. М. оз. од о. Шипана (Зетска Бан.).

ЛАКМУС, плава боја добивена дејством потане или креде из разних испитњених липаја с Канарских О. и обала Атланског Ок. и Сред. М.; у додиру с киселинама поцрвени, а с базама поплави.

ЛАКНАУ, варош (260 000 ст.) у Индији, у долини р. Ганга; саобр. чвор; унив., и бот. врт.

ЛАКОЛИТ (грч.), еруптивна маса утиснута међу слојеве седиментних стена у земљној кори издижући горње слојеве; облика сочиваста и знонаста, у величини јако варирају.

ЛАКОНИЗАМ, збијено исказивање мисли названо по Лаконцима (Спартанцима); нпр.: С њим (тј. са штитом као победник), или на њему (донет мртав); познат Цезарев л.: Veni, vidi, vici! (Дођох, видех, победих!).

ЛАКОНИЈА, обл. на Пелопонезу (Мореји), у долини р. Евротаса (Грч.); и. и з. страном вел. пл. Парнон (1935 м) и Тајгет (басен Спарте); маслињаци, нарнице и смокве, виноград и кукуруз; гл. место Спарта, пристаниште Монемивазија.

ЛАКОРДЕР Жан-Батист (Lacordaire, 1802-1861.), фрц. проповедник и политичар; члан Законодавне скупштине 1848.

ЛА КОРУЊА, варош (65 000 ст.) и пристаниште (трг. и ратно) на обали Атланског Ок. на сз. Шп.; инд. дувана.

ЛАКРДИЈА, шала без књиж. претензија; стил локални, провинцијализми чести, речи вулгарне, значења двосмислена.

ЛАКРИМЕ КРИСТИ (лат.), првено и бело вино из Ит., справља се као дјалм. прошек, тј. од презрелог или просушеног грожда; у промету и шп. вина истог назива.

ЛАКСАНЦИЈА, лаксатива (лат.), блага средства за чишћење.

ЛАКСИЗАМ, прилагођавање моралних начела приликама и циљу; приговарано језуитима.

ЛАКТАНИЈЕ, хришћ. писац и беседник из 4. в.; назван хришћ. Цицерон.

ЛАКТАЦИЈА (нлат.), лучење млечних жлезда; нагao почетак лучења по порођају објашњава се претанком негат. дејства хормона плаценте (фоликулина) на млечне жлезде. **Лактодензиметар** (грч.), справа за мерење специф. теж. млека. **Лактоза**, млечни шећер, под дејством бактерија претвара се у мл. киселину (јогурт). **Лактометар**, справа за мерење квалитетно млека. **Лактоскоп**, апарат за одређивање масти у млеку.

ЛАКУНА (лат.), празнина.

ЛАКУСТРИНСКИ (нлат.), језерски.

ЛАКШМИ, индска богиња лепоте и среће, жена Вишне, обично претстављана с 2 пара руку како седи на лотосову цвету.

ЛАЈА (Tulipa, фам. Liliaceae), луковача, дуга, линеално ланцетаста листва и крупна, усамљена цвет; обухвата многе култ. форме; дивље врсте (око 500) живе у с. и ј. Евр. и Аз.; избегавају густе шумо воле светла станишта по ободу или у степима.

ЛАЛАНД Жозеф-Жером (Lalande, 1732-1807.), фрц. астроном; од 1795. управник париске звездаре.

ЛАЛЕ, назив за Србе из Бачке и сев. Баната; посебан етнички тип; карактеристичне душевне особине: тремост, веселост, висока нац. свест и родољубље.

ЛА ЛИНЕА, варош (65 000 ст.) на Ј Шп. недалеко од Гибралтара.

ЛАЛИТА ВИСТАРА, индска песма о Будину рођењу и младости.

ЛАЛИЋ Радован (* 1908.), суплент гмн. у Скопљу; студирао у Прагу чел. и рус. језик и књиж.; за Свезнање обрдио Чел. књиж.

ЛАЛОШЕВИЋ Јован (* 1870.), адв., политичар и нац. радник; пре рата узимао живо учешће у нац. пров. свет., друштв. животу уг. Срба; бранно 1914. на суду Русе великидајнице у Мармарошњету; по слому А.-У. изабран 25./2. 1918. за претседника Нар. управе у Војводини, преузео власт од Мађара и организовао у Војводини управу и судство.

ЛАМ Чарлс (Lamb, 1775-1834.), енгл. есејист, песник и критичар, са сестром Мери, написао омиљене **Приче из Шекспира**; гл. дело: **Илјини есеји**, пуни занимљивих запажања, животне мудрости и хумора. **ЛАМА** (Lama), претставник камила у Амер., теретна животиња, мањег пораста и без грбе; живе у план. Ј.

Амер. Ј-иуна, беле до жућкасте боје; служи за израду грубљих ткањина; у Евр. се слабо употребљава. **ЛАМА** (тибет.; небеска мати), ламаистички монах; код Бурјата и Монгола духовно лице уопште; живе безбрачно по ман. Ламаизам, каснији облик будизма поникао у Тибету, у 14. в.; назив добио по ламама као организаторима; распрострањен по Тибету, Пунгарији, Монголији, код Бурјата у Забайкалској и Камника у долини доње Волге; према учењу л. световни људи могу постићи нирвану само помоћу друга ламе. Ламаисти, присталице ламаизма; деле се на жуте и црвене; жути су следбеници Донгкха-па (жуте капе) и признају за поглавара Далај-ламу у Ласи; црвени, чији поглавар Богда-лама, подељени на више секта.

ЛАМАНСКИ Владимир И. (1833-1914.), рус. славист, проф. унив. у Петрограду; бавио се и напим стварима: Србија и Јсл. провинције Аустр., О рукописима Јсл. биолт. и др.; значајна испитивања о Вирлиу и Методвију.

ЛАМАНШ (La Manche), канал између Вел. Брит. и Евр. тупца; спаја Атлански Ок. са Сев. М.

ЛАМАР → Маринов Даљу.

ЛА-МАРА, псеудоним нем. муз. списатељице Марије Липсијус (1837-1927.); писала студије о великим муз. ист.

ЛАМАРК Жан Батист (Lamarck, 1744-1829.), фрц. природњак, од осн. трансформизма (десцендентне теорије); гл. дела: Фрц. флора, Фла. зоологије; у последњем изнео учење о постанку и развиту орг. врста; значај идеја признат много доцније. **Ламаркизам**, учење Л. да су орг. врсте постале прилагођавањем на спољашње услове; органи и делови тела употребом или неупотребом се мењају и стечене промене се преносе на потомке; н. органи настају услед н. потреба. (→ сл.).

ЛАМАРМОРА Алфонсо-Фереро (1804-1878.), ит. ген. и политичар, командант ит. вој. у кримском рату и рату с Аустр. (1866.); после пораза код Кустоце одрекао се свих звања и почаста.

ЛАМАРТИН Алфонс (Lamartine, 1790-1869.), фрц. песник; збирком Медитације обновно лирско поезију непосредношћу осећања и хармонијом израза; слевови **Жослен и Пад 1 анђела** примери романтичарске осетљивости и идеализма; у **Цуту на исток** налазе се пророчке речи о улози Србије, кроз коју прошао 1833.; из полит. разлога написао **Ист. жириодинаца**; писао и дела из иег. и књиж. (**Ист. ресторације Тур., Русије**); поспе често развучене. (→ сл.).

ЛАМАЧ Карел (* 1897.), најбољи чешки филмски глумац и редитељ.

ЛАМАШ Хајрих (Lammasch, 1853-1929.), аустр. правник и унив. проф., политичар, нацифист; после рата претс. владе (1918.) и члан мировне делегације у Сен-Жермену (1919.).

ЛАМБЕРТОВА ПРОЈЕКЦИЈА, азимутна еквивалентна → картографска п.

ЛАМБЛИЈА (Lambliа intestinalis), паразит дуг 10-20 хиљадитих од мм, живи у првима човека; изазива проливе; има здравих клидоноша, а код 10% од њих изазива обољења; болест брзо прелази у хроничну; лежи се дуго; није опасна.

ЛАМБРОВИЋ Леонтије, београдски митрополит (1801-1813.); Грк, непоуздан у односима између дахија и Срба; с рус. претставником у Србији, Грком Родофинкином, много се плео у унутарње срп. борбе; противник Караорђевић; 1813. пребегао из Србије и није се више враћао.

ЛАМЕ (фрц.), ткањине проткане металним концеп. **ЛАМЕЛИБРАНЦИЈЕ** → шкољке.

ЛАМЕНЕ (Lamennais, 1782-1854.), фрц. црк. писац и беседник, тежио да помири црк. с и. идејама и да је приближи демократији; папа га осудио.

ЛАМЕТАЦИЈЕ (лат.), жалбе, јадиковке, **Л. пророка Јеремије**, литург. песме, које се певају Вел. и теле у кат. црк.

ЛАМЕТРИ (La Mettrie, 1709-1751.), фрц. филозоф материјалист; дела: **Природна ист. думе, Човек машина**.

ЛАМЕХ, пратилац Израилца; отац Јабала (1. но-



мад), Лубала (1. музичар), Тубалкајина (1. ковач) и Ноја.

ЛАМИН, тур. песник и стилист из 18. в.

ЛАМИЈА, песма у којој се све риме свршавају на л (са којим самогласником).

ЛАМИНАРИЈА 1) (*Laminaria*, фам. *Laminaricaceae*), крупне мрке алге, поглавито у арктичним и антарктичним морима; талус плочаст, у неких дуге дршке; причвршћене за подлогу кнашастим органом; неке врсте служе као храна («морски кунус»). 2) штапићи (дуги око 8 см равне дебљине) од корена л.; окнашени, постепено бубре и шире се; употр. се за ширење грлића материце, ради интервенције у њеној дупљи.

ЛАМИНСКИ РАТ (323.-321. пре Хр.), водили Атијанп с Антипатром ради ослобођења Грч. од македонске власти.

ЛАМЊА (грч.), у веровању Грка, Арбанаса и Срба у Ј. Србији бића која се различито замишљају; у Ј. Србији као ж. бића која терају облаке и односе род са њива; сличне → аждајама и алама у које се верује у др. крајевима; од л. брани људе → змај; име од ст.-грч. ламиа (ж. биће које мами лепе ламдџе, испија им крв и jede месо).

ЛАМОРИСИЈЕР Кристоф (*Lamoricière*, 1806.-1865.), фрц. ген.; победио Абд-ел-Кадера; по прогонству из Фрц., гл. командант папске вој.

ЛАМПАЗИ (фрц.), чохање пантљике на панталонама ген. и војвода; код виших офиц. само на парадним.

ЛАМПИОН (ит.), фењер од шарене хартије са свећом унутра за свечане плуминације.

ЛАМПИР → вампир.

ЛАМПРЕХТ Карл (1856.-1915.), нем. историчар, заступао мишљење да ће ист. постати науком кад буде поставила ист. законе; дела: **Модерна ист. наука**, **Увод у ист. мишљење**, **Нем. ист.**

ЛАМПАКА, ст.-грч. варош на Дарданелима.

ЛАМУТИ, Орочоки, тунгуски народ у си. Сибиру, око 7000; гајење сев. јелена, лов и риболов; примили православље, али уствари још шаманисти.

ЛАН, **Летен** (*Linum usitatissimum*, фам. *Linaceae*), инд. једног. биљка, пореклом из Аз.; вретенаст корен, зеласто, 30-120 см високо, и на врху разгранато стабло, лишће узано, цвет плав или бео, плод чаура са сјајномрким семеном пљоснато-јајаста облика; гаји се ради влакна и семена; влакно служи као сировина у ткст. инд., а из семена се педи уље (30-37%), које се лако суши (линоксијн), потребно у инд. фирниса, лака, линолеума и др.; уљане погаче добра сточна храна. Л. за влакно (гл. сорте: рус., чешки, нем., белг. и тиролски) тражи умерено влажно поднебље, успева и у хладнијем, а л. за уље (гл. сорте: сицилијански, напуљски и др.) топлију и сувљу климу, дубоко, плодно, умерено влажно и кречно земљиште; као ткст. материјал одликује се вел. јајином и лепим, сјајним изгледом; жута боја влакна уклања се бељењем; садржи биљне служи и масно уље; чај од л. семена употр. се као нар. лек од запаљења на слузокожама мокраћних органа; у мед.: л. брашно за топле облоге, а л. уље код опекотина; свет. производња л. семена 3,5-4 мил. т, од чега око 1/2 отпада на Аргентину, а скоро 1/4 на Рус.; важнији произвођачи: Брит. Индија, САД, а од евр. држава Пољ., Литва, Рум. и Летонија; производња л. за влакно креће се око 650 000-680 000 т, од чега на Рус. отпаде око 550 000 т; 1934. Југосл. дала 10 556 т влакна, 840 т семена; увоз 6261 т семена за 15 мил. д. **Новозеландски л.** (*Phormium tenax*, фам. *Liliaceae*), дуговечна зелеста биљка, жилава, сабљичаста листа. распоређена слично перуници у 2 реда; крупна, жутоцрвена цвста скупљена у цваст метлицу; живи на баровитим местима у Н. Зеланду; веома важна ткст. биљка; горко корење употребљава се за лечење сифилиса и шкрофула; гаји се као украсна.

ЛАН Жан (*Lannes*, 1769.-1809.), фрц. маршал; ступио у војску као добровољац и после 3 год. постао ген.; учествовао у Бонапартином походу на Ег., одликовао се у бици код Монтебела и Маренга; смртно рњен код Есинга.

ЛАНАЦ 1) оруђе од металних карика; синоними: синцир, вериге; преносно: непрекидан низ. 2) ст. мера за површину: = 1/4 катастарског јутра, = 2000 бечких квадратних хвати, = 7193,20 м². 3) ст. средство за мерење дужина; од гвожђа или лима, дуг 10-20 м, састављен из више делова; на оба краја карика ради затезања. 4) л. троуглова → триангулација.

ЛАНГ 1) Андрију (1884.-1912.), енгл. песник, фолклорист и критичар. 2) Фриц (* 1890.), нем. филмски редитељ; гл. дело **Нибелунзи**.

ЛАНГБЕН Аугуст Јулије (*Langbehn*, 1851.-1907.), проповедник нем. расизма, противник либерализма, тражио и од науке жар и занос; дело: **Рембрант као васпитач**.

ЛАНГЕ Фридрих Алберт (1828.-1875.), нем. филозоф, чувен по делу: **Ист. материјализма**.

ЛАНГЕВИЋ Марјан (1827.-1887.), пољ. револуционар; учествовао у Гарибалдијевом походу на Напуљу; у пољ. устанку (1863.) на челу побуњеника прогласио се за диктатора; после пораза побеглао у иностранство.

ЛАНГЕЛАНД, о. (285 км²) у Балтичком М.; стан. (21 000) се баве сточарством и риболовом; припада Данској.

ЛАНГЕНДЕЈК Питер (*Langendik*, 1683.-1756.), фламан. песник и комедиограф; гл. дело: **Дон Кихот** (комедија).

ЛАНГЕДОК, предео у ј. Фрц.; састоји се од страних ниских површи, које су делимиче скаршене; развијено сточарство; гл. град Тулуза.

ЛАНГЕНШАЈТ Густав (*Langenscheidt*, 1832.-1895.), нем. филолог; са Ш. Тушеном (*Toussaint*) саставио: **Писма за учење фрц. језика за самкуе**; тај начин (Т.-Л. метод) примењен доднјие и на друге јез.

ЛАНГЕР Франтишек (* 1832.), чешки књиж., чије драме игране и код нас: **Камила кроз иглене уши**, **Периферија** и др.

ЛАНГЛАНД Вилијам (око 1330.-1400.), енгл. песник, писац знамените **Визаје Петра Орача**.

ЛАНГЛЕ Самјуел (*Langley*, 1834.-1906.), амер. физичар, познат по радovima о сунчевом зрачењу, пронашао болометар, конструирао аероплан, назван «аеродром», и извршио многе занимљиве опите (1893.).

ЛАНГОБАРДИ, герм. племе, у 6. в. у Панонији водили борбе са Гепидима (у Банату); позвали у помоћ Обре; ови их спасли од Гепида, али и њих потисли (568.) према Ит.; тамо по њима прозвана Ломбардија; имали веза и сукоба са Сл. у 8. в., док и 1 и 2. нису потпали под франачку власт.

ЛАНГУС Матејж (1792.-1855.), сликар, учио у Целовцу и Бечу; највише радио слике реал. карактера (фрањевачка црк., Љубљана); плодан портретист г-а, сталеза у Слов.; припадао генерацији која извршила прелаз из барока у малогаф. класицизам.

ЛАНГХОФЕР Аугуст д-р (* 1861.), проф. унив. у Загребу; обрађује ентомолошку фауну хрв. крајева.

ЛАНШАН КОКОШ, пореклом из Кине, крупна до 5 кг, просте кресле, црних обраслих ногу, бујног црног перја са зеленим одблеском; месо одличне квалите, добра носљва и мати.

ЛАНДА, обл. у Афр.; захвата део Анголе и Конга.

ЛАНДОВИНА → дивљач.

ЛАНДОВСКА Ванда (* 1877.), пољ. пијанисткиња, композитор и писац; компоновала песме и клавирска дела; писала из обл. муз. историје.

ЛАНДОЛЕТ (фрц.), четвороседна аутомобилска кола, с помичним кровом само на задњем седишту.

ЛАНДОР Валтер Савид (1775.-1864.), енгл. песник и есејист; гл. прозно дело: **Имагинарни разговори**.

ЛАНДСКНЕХТ (нем.) 1) најамнички војник у Нем. у 15. и 16. в. 2) хазаардна игра с више шпил-ова од 52 карте; пошто банкар одреди висину банке и играчи редом распореде улоге до њене висине, он отвара 1 карту лево за себе, 2 десно за играче; ако су обе једнаке, банкар носи; иначе отвара редом све карте; кад највеће прво карта иста с левом носи он, у противном носе играчи; банка се или продаје или прелази по губитку на 1. играча десно; шансе банкара несразмерно веће од шанса играча.

ЛАНЕНО УЉЕ → лан.

ЛАНИКС Пјер (*de Lanux*, * 1886.), фрц. публицист, издао књ. *La Yugoslavie*, с Авг. Ујевићем *Grammaire élémentaire de la langue serbe*.

ЛАНИЛИСТ, лапка (*Linaria vulgaris*, фам. *Scrophulariaceae*), обична усевна и коровска вишегод. биљка, жутих цветова у гроздастим частима; распрострањена у Евр., Аз.; род *Linaria* има око 100 врста; у медитер. области се налази *L. cymbalaria*, љубичастих цветова и негативно хелиотропским плодним дршкама (после оплођења дршке се савијају ка подлози и увлаче семена у пукотине стена); расте на стенама и старим зидинама.

ЛАНКАСТРИ, старија грана енгл. династије Плантагенета; у 15. в. водила рат двеју ружа са династијом Јорк.

ЛАНКРЕ Никола (*Lancret*, 1690.-1745.), фрц. сликар, следбеник Ватоа; највише сликао сцене из живота аристократије; безазлене фантазије и фиње палете. **ЛАНОВИЋ Михаило** (* 1882.), правни писац, има више расправа из ист. права и црк. права.

ЛАНОЛИН (лат.), пречишћена жућкаста маст, добива се испирањем из овчје вууне; у апот. се употреб. за справљање лековитих масти.

ЛАНСИНГ Роберт (1804-1928.), амер. државник, Вилсонов сарадник; за време свет. рата искрено помогао Јж. Сл. у Јадр. спору са Ит. Лансингова декларација (28./6. 1918.): да је 1 од циљева рата потпуно ослобођење свих Сл. од нем. и аустр. владавине; била значајна за остварење независности Југосл.

ЛАНСИРАТИ (фрц.), бацити, увести у меду; у морнарици: избацити торпедо помоћу барута или компримираниг ваздуха с палубе, из трупа брода или подморнице, с коина или из авиона. Лансирана цев, справа за торпедо; подморнице имају подводне, остали бродови надводне цев; савр. бродови могу имати до 16 л. ц.

ЛАНСМАЛ (Landsmaal), норв. нар. језик.

ЛАНСОН Гистав (1857-1931.), фрц. проф. чији строги, научни методи допринели одвајању књиж. ист. од књиж. критике; поред многих студија, дао Ист. фрц. књижевности.

ЛАНТАН (La), хем. елемент; атом. теж. 139,0; припада групи безбојних тривалентних ретких земаља.

ЛАНТЈЕ Етјен (Lantier, 1754-1826.), фрц. књиж., стекао светски глас својим делом Антеноров пут у Грчку.

ЛАНУГО (лат.) — мале.

ЛАНЦЕТА (фрц.), инструмент у виду копља, с оба краја оштар; употребљава се за пецдовање.

ЛАНЧАНИК, спремиште за ланце на броду. Ланчаница, равна крива, има облик слободно висећег копча (у свим деловима једнаке тежине) причвршћена за 2 краја. Ланчасти вез, добива се правилним улетањем и везивањем копча кукачањем или плетењем, слично везивању код металног ланца.

ЛАНЧОУ, варош (500 000 ст.) и гл. место кинеске обл. Кансу, на р. Хоангхоу.

ЛАОАГ, варош (60 000 ст.), на острву Лусону (Филипинска Острва).

ЛАОКОН, свецт. бога Аполона у Троји; одвраћао



супраћане да не увлаче у Троју дрвеног коња напуњена војницима којег им били оставили Грци; 2 змије га заједно с његовим синовима удавиле, кад принесио жртве Посејдону. Лаоконова група, леп вајарски рад из ст. доба, претставља ту сцену.

ЛАОЛИКА († 240 пре Хр.), сиријска краљица, жена Антиоха II Теоса, погубљена по наредби Птоломеја Евергета стога што му је отровала сестру.

ЛАОМЕДОН, тројански владар, отац Пријамов, кажњен од богова, који послали чудовиште да пусти његову земљу; Херакле убио чудовиште, али Л. му није дао обећане коње.

ЛАОС, фрц. заштитна земља (231 000 км², 855 000 ст.)

у Индокини; земљр. (ориз, памук, индиго, дуван); гл. место Виенг-Чан.

ЛАО ЦЕ (6. в. пре Хр.) кинески филозоф; приписивао стварање света основном принципу (→ тао) који постоји сам по себи и развија се сам од себе; саветовао људима да се отресе свих брига овога света и да се затворе у себе; његово учење, које се временом прометнуло у грубо сујеверје и призивање духова, изложено је у делима: **Тао те кинг** (Књ. пута и врлина) и **Канг јинг** пјен (Књ. награда и патњи).



ЛАПАД, мало пол. на ј. страни Јадр. М. између Дубровника и Гружа (Зетска Бан.).

ЛА ПАЗ, гл. место (143 000 ст.) ј.-амер. риб. Боливције; надм. в. 3690 м.; развијена ткот. и металуршка инд.; унив. (1674.).

ЛАПАЈНЕ Валенти (1843-1923.), слов. инж., био са службом у разним местима Хрв.; по његову пројекту изведена канализација Загреба; написао многе стручне чланке и **Старе и нове водограђевине у Хрв. и Слав.**

ЛАГАРАН Албер Огист (Larrarent, 1839-1908.), фрц. геолог и географ; дао уџбеник из геол. и физ. геогр.

ЛАПАРОТОМИЈА (грч.), просецање трбушног зида ради операције у трб. дупљи.

ЛАПАЧКО ПОЉЕ, карено поље у Хрв., јз. од Крбањског Поља (Савска Бан.), са десетак језераца, од којих лети већина пресуши; гл. место Д. Лапац.

ЛАПИДАРАН СТИЛ (лат.), кратак, сажет, изразит с.

ЛАПИДАРИЈУМ (лат.), збирка камених споменика.

ЛАПИ, нар. име Самбе, зап.-фински народ у сев. делу Скандинавије, Финској и Мурманској Обл. (СССР), свега око 31 000; по раси првобитно и данас већином монголоиди; поред обала имају стална насеља и баве се риболовом, уз то земљр. и сточарством (овце, козе, говеда); остали номади и полуном. и живе од лова и сточарства (св. јелен); ношња уједначена код свих; одећа од кожа и крзна; од 17. в. хришћ.; прот. и прав.

ЛАПИЛИ (ит.), обично заобљени комадићи окамењене лаве, који постају приљиком експлозивних вулканских ерупција; понекад их има у већим масама у вулканском агломерату.

ЛАПИС (лат.), камен; у неким нашим крајевима писалка; популаран назив за нитрат → сребра.

ЛАПЛАС Пјер-Симон (de Laplace, 1749-1827.), фрц. математичар и астроном; дао теорију о поставку сунчевог система, и рачун вероватноће (→ сл.).

ЛА ПЛАТА 1) заједничко име за ј.-амер. риб. Аргентину, Парагвај и Уругвај. 2) гл. место (133 000 ст.) пров. Буенос Ајрес у Аргентини с развијеном инд. кожа, металуршком и ткот.; живо трг. место и пристаниште за истомименој р.; унив., музеји, библиот. 3) р. у Ј. Амер.; постаје од Паране и Уругваја; улива се у Атлански Ок.



ЛАПОВО, варош (6670 ст.) у Шумадији (Дунавска Бан.); жел. раскрсница за Крагујевац, Ниш и Београд.

ЛАПОНИЈА, Лапланд, обл. на С Евр.; захвата делове Норв., Швед., Финске и евр. Рус. (око 400 000 км²); састоји се од високих пл. (Кебнекајс 2135 м) или ниских моренских предела с много јез. и бара; на С тундра, јужније шума; стап. (166 000) Лапонци. баве се сточарством и шумарством. Лапонски језик, спада у угро-финску групу уралско-алтајске фамилије монголских ј. **Лано-покрет**, полит. покрет у Финској против комунизма; осн. под утицајем земљорадничка и цркве.

ЛАПОР, глина богата калцијум-карбонатом (20-50%); трошан, непластичан, беличаст и пепељав. Лапорци, лапори очврсли под притиском; прелаз између кречњака и глинаца; јасно слојевити, некад шкриљави; распрострањени у разним геол. формацијама; служе за фабр. цемента.

ЛАПОТ, пустеновање, прастари обичај убијања старца, по нар. предању распрострањен у многим нашим крајевима; као разлог предање наводи: дуг живот, неспособност за рад; л. познат и код др. сл. народа, код балк. староседелаца и народа на осталим континентима.

ЛАПСИ (лат.; пали), хришћ. у гоњењу отпали од вере; касније опет примани; у 3. в. спор о примању палих; Киријан написао дело: **О палима**.
LAPSUS (лат.), грешка, омашка. **L. calami** (лат.; грчка пера), везе се за нехотично погрешно написану реч. **L. linguae** (лат.; омашка језика; каже се за случајно погрешно изговорену реч.

ЛАПТАШ, прећа за хватање рибе дуга 40-60 м, дубока 4-8 м; њом се ради са 2 чамца или 2 оранице и 6 момака.

ЛАПУШНИК, име за ј. део обл. Дренице; адм. припада срезу грачаничком (Вардарска Бан.).

ЛАПЧЕВИЋ Драгиша (*1864.), новинар и политичар; због слободоумних идеја гоњен, после ивањданског атентата затворен; припадао социјалистичкој странци у Србији; нар. посл. 1905.-1921.; написао вел. број полит. чланака и студија из екон. и култ. живота (→ сл.).

ЛАРА Марино Хосе де (1800.-1837.), шп. писац, познат по политичким и сатиричним чланцима: **Писма сиротог причања**.
ЛАРВА (лат.), ступањ у развоју животиње, особито бескичмењака; самостално живи; разликује се од одрасле животиње исте врсте; има органе пролазног трајања; понекад л. могу постати полно зреле, → педогеза.

LARGO (ит.), у муз. широко и лагано. **Larghetto**, нешто мало брже од **largo**.

ЛАРИ 1) рим. домаћи богови. 2) краљеви етрурских савеза.

ЛАРИКС → ариш, аришевина.

ЛАРИНКС (грч.) → гркљан. **Ларингизам**, грчевито сужавање гркљана при удисању, код слабе и рахитичне дечице до 2 год.; знаци: дисање престаје, глава клоне, кожа побледи; руке и ноге дрхну; 1. помоћ: увући прст у уста дубоко и повући језик напред. **Ларингитис**, запаљење слузкоже гркљана услед хладноће, прашине, напрезања итд.; 1) акутан: промуклост, кашаљ, равањает у грлу; 2) хеморгичан, с изливом крви у слузкожу (код грпа); 3) хроничан, после неизлеченог акутног л.; узроци: надражаји, алкохол, дуван, прашина итд.; знаци као и код 1.; 4) карциноматозни л. → рак гркљана; 5) тбк. л., увек последица тбк. плућа; знаци: промуклост, лако запаљење које се завршава потпуном безгласношћу код отока и рана на гласницама; гутање отежано, доцније онемогућено. **Ларинголог**, лекар специјалист за гркљан. **Ларингологија**, наука о болестима гркљана. **Ларингоскопија**, преглед гркљана помоћу рефлектора и огледала (ларингоскоп). **Ларингоспазам**, грч гркљана код одраслих; често код хистерије, неурастеније и епилепсије; знаци: удисаји дуги, правени страхом, несвест; 1. помоћ: мирније дисање, дати воде, притиснути врх носа.

ЛАРИСА, град (24 000 ст.) у Тесалији, на р. Саламврији (Грч.), на прузи Атина-Солун; важна раскрсница друмова.

ЛАРИФАРИ (ит.), слогови примењени при солмизацији, који немају иначе никакав смисао.

ЛАРНАКА, варош (10 000 ст.) и пристаниште за Кипру.

ЛАРОШЕЛ (La Rochelle), варош (42 000 ст.), пристаниште и морско купалиште у Фрц. (на Атланском Ок.); средњев. град; општинска кућа у стилу готике и ренесансе; извози: дрво, сардине, ракију, со; у доба реформације Л. био средиште и утврђење хугенота, од којих га отео Ричелје.

ЛАРОШ-ЖАКЛЕН Анри (1772.-1794.), организатор побуне у Вандеји (Фрц.); погинуо у борби против рпб.

ЛАРОШФУКО Франсоа (La Rocheffoucauld, 1613.-1680.), фрц. писац, чувен са својих максима; важе као кодекс егизма, пуње ироније; **Мемоари** о влади Ане Аустр. (→ сл.).

ЛАР-ПУР-ЛАР (l'art roug l'art фрц.; уметност ради уметности) схватање да је ум. сама по себи дуб.; пик. Флобера и Гонкура.

ЛАРУС Пјер (Larousse, 1817.-1875.) фрц. граматичар, лексикограф и књижев.; написао више лексиколошких дела (Врт грч. корена. Врт лат. корена. Ист. дичење); узео за себе редакцију **Ларуса 19. в.**, али умро пре него што га завршио.



ЛАС Ернст (Laas, 1837.-1885.), нем. филозоф позитивист; дела: **Идеализам и позитивизам, Кантове апологије искуства**.

ЛАСА, гл. место (20 000 ст.) Тибета (Аз.), надм. в. 3630 м; многи храмови; верски центар Кинеза и седиште Далај → ламе.

ЛАСАЛ 1) **Кавелије** (La Salle, 1610.-1687.), фрц. истраживач; истражио долину р. Охаја и Мисисипи; заузео у име фрц. краља цео крај између Стеновитих и Адегенских Пл. и назвао га Луизијаном у част Луја XIV. 2) **Фердинанд** (Lassalle, 1825.-1864.), нем. правник и социјал. теоретичар; осн. социјал. странке; погинуо у двобоју; не слаже се с Марксом, јер је за државу као свемоћну организацију; написао: **Хераклитова флз., Систем наследног права**.

ЛАСИ Петар (1678.-1751.), рус. војсковођ, учествовао у рату Петра Вел. са Шведанима; заузео Азов и део Крима; отео Финску.

ЛАСИЊСКА КИСЕЛИЦА, алкално муријатични кисељак; само за извоз (Савска Бан.).

ЛАСИЦЕ (род Mustela), хиџри мали зверови из породице куна, издужена округла тела, кратких ногу; улаче се и у подземна лежишта пољских мишева, хрчкова и сл., лове др. мање кичмењаке, улазе у птичја гнезда; разликују се: мала л. (*M. nivalis*), одозго мркоцрвена, а одоздо беличаста; не мења боју; вел. л. или **хермелин** (*M. erminea*), која живи у сев. крајевима Евр., Амер., Аз.; много већа од претходне, вими добива чисто белу длаку, само врх репа остаје црн; лови ноћу и напада и зечење, фазане, тетребе; крзно на вел. цени; обе веома корисне. **ЛАСКАВ Емануел-Огистен** (Las Casas, 1766.-1842.), фрц. историчар; пратио Наполеона на Св. Јелену, написао **Меморијал са Св. Јелене**.

ЛАС-КАЗАС Бартоломеј (1474.-1566.), доминиканац; живео у Амер., успео да се забрани употреба Индијанаца по плантажама и да се уместо њих узму афр. Црнци.

ЛАСКАЊЕ, незаслужено узношење какве особе у њеном присуству, у циљу користољубља.

ЛАСКАРЕВ Владимир (*1868.), рус. геолог и палеонтолог, хонорарни проф. унив. у Београду, б. проф. унив. у Одеси, специјалист светског гласа за најмлађе геол. фауне; писао на срп., фрц. и рус.; гл. дела: **Лес у околини Београда. Назла пикериске фауне у околини Велеса. Геоморфологија рус. низије и др.**

ЛАСКАРИ, виз. царска династија, после пада Цариграда у руке кретаха осн. Никејско Царство (1204.-1261.).

ЛАСКАРИС 1) **Андреј** (1445.-1535.), виз. научник; после пада Цариграда прешао у Ит., где широко виз. культуру. 2) **Михаило д-р** (*1903.), грч. историчар, докторирао у Београду, проф. унив. у Солуну; написао више радова из ист. балк. народа; проучавао веле Срба и Грка.

ЛАСЛО, **Ладислав** 1) **Л. I**, мађ. краљ (1077.-1095.), заузео Хрв. до Гвозда и дао на управу синовцу **Алмошу**. 2) **Л. II**, мађ. краљ (1162.-1163.). 3) **Беле II** **Слепог**. 4) **Л. III**, мађ. краљ (1204.-1205.), син краља **Емерика**. 5) **Л. IV**, мађ. краљ (1272.-1290.), за чије владе отпочело нагло опадање Мађ.; ратовао у Рудолфа Хабзбуршког против чешког краља **Пшемисла II**; убили га **Кумани**. 6) **Л. V** **Посмрче**, мађ. и пољ. краљ (1444.-1457.), син цара **Албрехта II**.

ЛАСЛО Филип (*1869.), мађ. сликар, рутиниран портретист високих личности; савршен академик без личног акцента.

ЛАСО, шп. ловачко оружје у употреби код сточара у Ј. Амер.; има га и у Индонезији и Камеруну, код **Кимика** и **Ногојаца** у Рус. знали за њ и ст. Египћани, Алани, Хуни и др.: 10-15 м дуги ремен од коже (или биљних влакана); 1 крај учвршћен за седло, а 2. се завртла и бапа, да се обавије око животиње и спута је; у Амер. л. увели **Шнајболци** у 16. в. **ЛАСО Орландо ди** (1532.-1594.), композитор, претставник хол. шк. у Нем., савр. Палестрине; веома плодан; преко 2000 дрк. и световних композиција; компоновао: 51 мису, 1200 мотета, 100 «Магнификата» и чувене **Псалме покајања**.

у употреби код сточара у Ј. Амер.; има га и у Индо-

ЛАСОВАЧКА ПЛАНИНА → Тупијивна.

ЛАС ПАЈМАС, варош (65 000 ст.) и пристаниште на о. Вел. Канарија (Канарска О.).

LAST NOT LEAST (енгл.), последњи (по реду), али не и по вредности.

ЛАСТАВИЦА 1) (*Trigla*), род морских риба крупне главе, витка тела и вел. грудних пераја са грима предњим жбицама снажно развијеним у облику дугих прстију којима се риба може кретати по морском дну; у Јадрану познатије врсте: л. обична (*T. pini*), л. лучерна (*T. hirundo*), л. костељача (*T. luga*); месо укусно. 2) → ласте.

ЛАСТАР, зелена младика која се развија из оцка на ма којем делу лозе после њеног пупљења; расте и дању и ноћу (ако тмгт. не спадне испод 10°), све док лоза не процвета; после тога готово сва храна иде у грозђе; ако крајем авг. настану кишне пораст се обнавља и јављају се н. заперци које треба заламати, да не би били од штете по крупноћу и сазревање грозђа. **Зрео л.**, једног. лоза, здрављена младика са које је ујесен опало лишће. **Закидање родњих л.**, пинсирање, врши се при гајењу лозе орезавањем на лукове, обично приликом везивања л., тако да на њему остане 4-5 листова изнад највишег грозда; закидају се само они л. који ће приликом идуће резидбе бити одбачени; после 10-15 дана из највишег оцка избија заперак који такође треба заламати на 4-5 листова. **Заламање л.**, врши се претима, ножем или српом преко кратких зглобова на чокотима с кратком резидвом који се гаје уз притку; ако претерају одређену висину (обично 1,20-1,30 м); у сушној год. треба га вршити пре цветања и што краће, а у кишној по цветању и што дуже; ранијим а. добива се више рода и лошије вино, а каснијим мање рода и боље вино; у топлим и сухим крајевима з. је некорисно, па и штетно.

ЛАСТВА 1) прав. ман. М. Госпође у Грољу (Зетска Бан.); не зна се кад је осн.; обновљен 1700. 2) село и. од Требиња (Зетска Бан.); држ. вођарско-виногр. школа.

ЛАСТЕ (Hirundinidae), породица певачица мрке до црне боје, селице, хране се инсектима, стога корисне; од евр. врста 2 се легу по зградама, 2 по бреговима и равним обалама.

ЛАСТИК (грч.-фрц.) 1) тегљива вунена тканина добиена кеперним везивањем и јако увалана; употребљива се за израду капута и чакшира. 2) јако еластичне тканине (ластичи) изаткани од гуме и разних ткст. жина; служе за израду подвезица, мидера, пораменица итд.

ЛАСТИН РЕПАК (Papilio machaon), вел. дневни лентир шарених крила; кадња имају сужен и продужен крај; гусеница живи на биљкама шитоношама.

ЛАСТМАН Питер (1583.-1633.), хол. сликар под ит. утицајем; сликао помоћу јаке гелести и дубоких сенки; уч. Рембрантов.

ЛАСТОВО, о. (38,5 км²) на и. страни Јадр. М., ј. од Корчуле; припада Ит.; гл. занимање риболов; земљиште карсно; у долинама се гаји жито, винов лоза, маслина, смоква и бухач; стан. кат. Јсл.; гл. место варошица Ј.

ЛАСЦИВАН (лат.), развратан, бестидан, саблажњив.

ЛАТ, новац рпб. Летонске; има 100 сантима.

ЛАТАКИЈЕ, варош (20 000 ст.) у Сирији и пристаниште на Сред. М.; извози маслине, дуван, воће и овину.

ЛАТВИЈА → Летонија.

ЛАТЕКО (лат.), млечни сок каучуковог дрвета из којег се добива каучук.

ЛАТЕНСКО ДОБА, позно гвоздено доба, трајало у Евр. од 500 г. пре Хр. до Христовог рођења; названо по месту Латен (La Tène) у Швајц.

ЛАТЕНТАН (лат.), скривен, који се не види. **Л. резерве**, у билансу неисказана добит или имање привр. предузећа или а. д. ради изравнања доцнијих евент. губитака, не дирајући у зараде доцнијих год., капитал и резерве; могу послужити и за привривање зарада (због пореза), због чега сумњиве. **Л. слика**, невидљива с. у емулзионом слоју, после експонованја. **Л. топлота**, количина т. која се може одузети или додати телу, а да му се тмгт. не промени, јавља се и при кондензацији водене паре у ваздуху. **Л. туберкулоза** → туберкулоза.

ЛАТЕРАЛАН (лат.), бочан; супр. медијалан.

ЛАТЕРАН, папска палата у Риму (Грегоријански музеји старина, црк. св. Јована), позната по латеранским саборима (1123., 1139., 1179., 1215. и 1512.-17.) које ркат. признају као васељенске. **Л. уговор**, закључен 11./2. 1929. између Ит. и папе; учинио крај црквико односа који је трајао од 1870. г., регулисао врску и пров. питања између папе и Ит., створио независну и стално неутралну папску државу (Ватикан), признао папи пуну сувереност и обезбедио му слободне везе с иностранством; предвидео за папску столицу отштету од 750 мил. и год. ренту од 50 мил. лира, папа са своје стране признао уједињену Ит. и Рим као њену престоницу.

ЛАТЕРИТ (лат.), производ распадања стена (нарочито магматских) у тропским крајевима; интензивно црвене боје због оксида гвожђа.

ЛАТЕРНА (лат.), додатак на кубету (цилиндар или полигон) с о. зорима за осветљавање кубета. **Л. чагика**, најстарији облик пројекционог апарата; пронашао је Кирхнер 1646.; састоји се из лампе, рефлектора (R) сабирног сочива (b), наопако постављене прозачне слике (g) и два друга сочива (r), помоћу којих се слика пројектира на платно или бео зид.

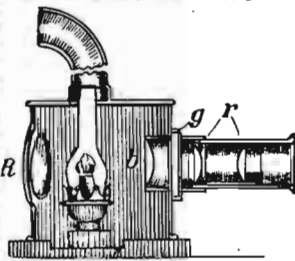

LATET ANGUIUS IN HERBA (лат.: змија се крије у трави), Вергилијеве речи, значе: прјамљиве ствари могу бити и опасне.

ЛАТИНИ 1) ст. народ у Ит.; у 8. в. пре Хр. осн. 2 савеза: у Алба-Лонги и Риму. 2) међу Србима и Арбанасима веома распрострањен назив за кат. без обзира на народност; у нар. предању о ст. стан. у С. и Ј. Србији и Приној Г. много се прича о Л. и разне старине приписују њима; то су усомнене на кат. **Латинизми**, изрази и конструкције према лат. језику нпр.: Шта је новог? (quid novi); глагол на крају. **Латиница**, лат. азбука, постала од грч., имала 24 слова, данас са j и w 26; наша има 22 основна и 8 комбинованих слова: d, ž, lj, nj, č, č, dž, š; Јб. Гај (по Чесима) увео слова с дијакритичким знацима (двојна с.); Даничић (1878.) предложио проста слова d, g', l, n' и Јсл. акад. увела их у свој **Рјечник**; у ширу употребу ушло само d, поред dj. **Латински језик**, спада у кентум групу индоевр. ј.; књиж. ј. ст. Римљана, постао ј. кат. цркве, у ср. в. књиж. и културни ј. зап. и ср. Ев., све до 19. в.; ром. ј. нису од њега, већ од разговорног («вулгарног») л. **Л. књижевност ср. века**: лат. јез. употребљан у евр. књиж. и науци дуго после пропасти Зап. царства; л. књиж. цветала нарочито у 9. и 10. в. (карлолингска и отонска ренесанса); највећи л. писци из тога доба били су: Алкуин (око 735.-804.), уч. и саветник Карла Вел., осн. школа у Фрц. и Павле Ђакон. бенедиктинац из Монте-Касина; на л. јез. су се онда јавили и значајни епови: Ecbasis partivi и Храбри Валтер (од Екерхарта) и збирка песама ваганата: Carmina burana (13. в.); у Ит. је проучавано рим. право и грч. мед.; у Шп. обрађиване мат., флз. и астр., а превеоен Аристотел, писани scolaстички коментари; од светов. романа најпознатији: Александар Вел. и Дела Римљана; осим тога било и дела прир. наука (Lapidarius, Philologus), биографија, хроника и научних енциклопедија. **Л. цркве**, кат. црк. у средњев. Србији, обично по руд. колонијама; спомињу се у Бркову, на Руднику, у Трпци и у Трелчи.

ЛАТИНСКА АМЕРИКА: Ср. (с Мексиком) и Ј. Амер. уколико су насељене ром. (лат.) стан., пореклом с Пиренејског Пол.; у Браз. Португалци, у осталим земљама Шпањолци.

ЛАТИНСКА УНИЈА: новчани систем Фрц.; 1866. прихватила Белг., Ит., Швајц., 1869. Грч., 1873. Србија; стопа ковања била иста: 1 златник од 20 фр. има тистог злата 5,806 г, а 100 фр. у злату 29,32 г; од евр. држава задржала ту стопу само Швајц.

ЛАТИНСКО ЦАРСТВО у Цариграду, осн. крсташин 1204. помоћу Млечића (дужд Даноло), позвани од сина цара Исака Анђела да сруше цара Алексеја; 1. цар Ј. Ц. гроф Балдуин; у Солуну и Македонији осн. нова краљевина; због борби с балк. народима Ј. Ц. није се могло развити; Грци у М. Аз. (у Никеји) и у Епиру створили н. државе и радили да обнове Виз.; Латини ратовали с Бугарима и Србима за цара Хенрика (1208.-1216.), али без успеха; епирски деспот Теодор Анђел освојио солунско краљевство 1223., а никејски цар Јован Ватац савладао и Анђела у Солуну и Бугаре 1246. и опколио Цариград; Михаило Палеолог срушио Ј. Ц. 1261.; лат. власт развила грч. национализам и латинифицију, а није оставила култ. и ум. дела; Ј. Ц. није доспело да створи нешто веће и трајније, па сав рад изгледа као вел. авантура.

ЛАТИФУНДИЈА (лат.), веома вел. пољопр. имање; у ст. в. настале у Риму, после освајачких ратова; данас у Ј. Амер., ј. Афр. и Аустрал. у облику вел. пашњака; у С. Амер. плантаже и фарме; у Евр.; у земљама где још није спроведена агр. реформа.

ЛАТИЦА 1) ознака струке акт. вој. чиновника с правом ношења офиц. униформе; носи се преко јаке зелене боје. 2) → цвет.



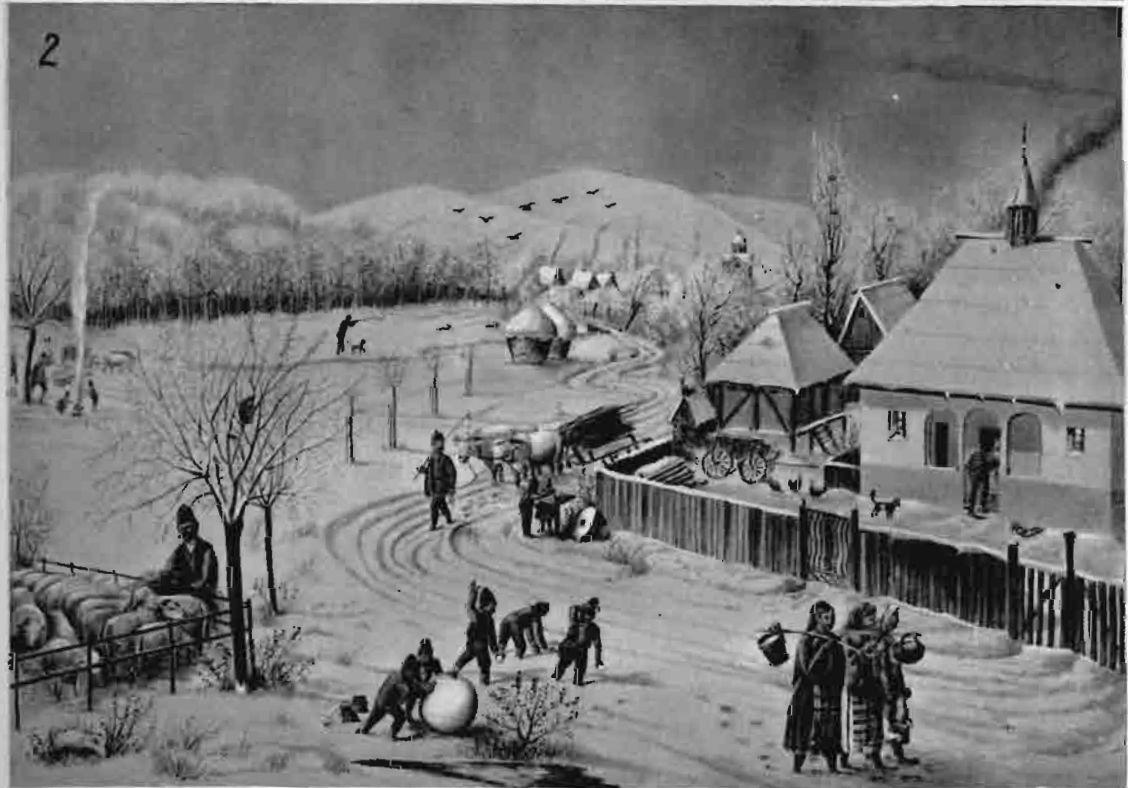

1. Жетва. — 2. Зима на селу.

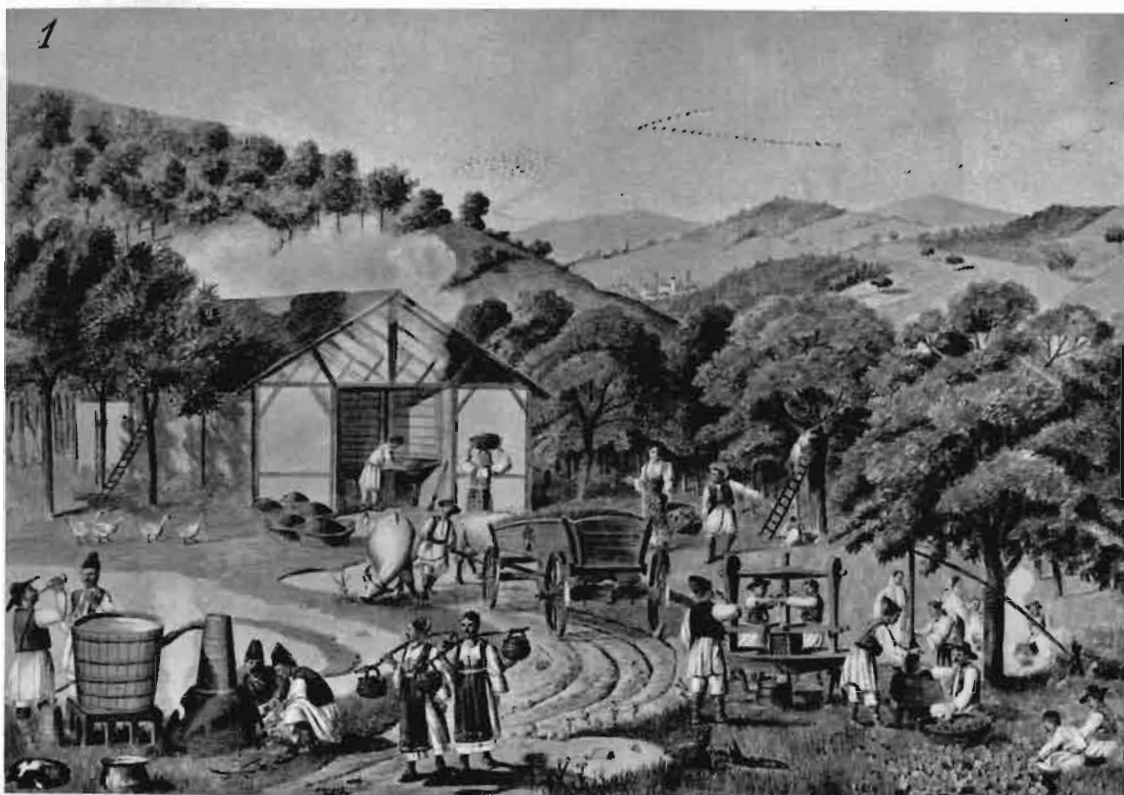

1. Верба шљива. — 2. Верба грозђа.

LATOVICORUM PRAETORIUM, рим. утврђење на путу Љубљана-Сисак, саграђен за цара Севера (201.).

ЛАТОНА (лат.), мајка Аполона и Дијане; грч. **Лето**. **ЛАТУР** Морис Кантен де (La-Tour, 1704.-1788.), фрц. сликар, одличан пастелист; радио искључиво портрете; познатији: **г-ђе Помпадур, Дидроа, Марије Лешњиске** итд.

ЛАУБЕ Хајрих (1806.-1884.), нем. драматичар, управник Бургтеатра, члан франкфуртског парламента, чије чланове успешно приказао; форсирао фрц. драму и класике; писао и романи: **Немачки рат** (30-год.).

LAUDATIONES FUNEBRES, посмртни говори код ст. Римљана; најстарији облик рим. прозе. **Laudes majorum**, кратке епике песме ст. Римљана у славу предака, на погзбама; извор за најстарију рим. ист.

ЛАУДОН Гедсон (1717.-1790.), аустр. војсковођ; победио пруског краља Фридриха II; заузео Београд г. 1789.

ЛАУЕ Макс (* 1879.), нем. физичар, пашао интерференцију рентгенових зрака у кристалима.

ЛАУЕНБУРГ, војовина у доњем току Лабе; уступљена Пруској после пруско-данског рата (1864.).

ЛАУКНЕР Ролф (* 1887.), нем. драматичар, прво експресионист, затим, под утицајем Толстоја, активист, гл. дела: **Ваншафе, Краљ**.

ЛА УНИОН, варош (25 000 ст.) у Шп. и пристаниште на Сред. М., у чијој се близини вади олово и гвожђе.

ЛАУН-ТЕНИС → тенис.

ЛАУРА, жена коју је ит. песник Петрарка прославио у сонетима и канцоанама; срео је 1. пут у црк. у Авинјону (1327.); мисли се да је била супруга Хуга де Саде, мајка 11 деце; умрла 1348. од куге.

LAUREATUS (лат.), лавором ованчан.

ЛАУРЕНС Тома Едуард (Lawrence, 1853.-1935.), енгл. дипломатски агент, археолог и испитивач Ар.; у свет. рату побунио Ар. против Тур. и допринео енгл. победи у Пр. Аз. (1918.); живео тајанственим животом; говорило се да је оборно афганског краља Аман-Улаха и водио борбу с Русима у Кини.

ЛАУРИОН, план. на Атици; рудник сребра.

ЛАУТА (ар.), лутња, муз. инструмент са жицама, пореклом из Аз.; тон се добивао окидањем жице,

а за муз. се нису употребљавали знаци мензурадне муз. већ табулатура, тј. писање помоћу цифара и знакова; нем.

табулатура означава прстOMET, а ит. и фрц. жице.

ЛАФАЈЕТ (de la Fayette) 1) **Мари-Мадлен** (1634.-1693.), фрц. књиж., написала најбољи фрц. роман 17. в., **Клевија од Клева**; одликује се једноставношћу излагања и псих. анализама. 2) **Мари-Жозеф** (1757.-1834.), фрц. ген. и државник; учествовао у амер. рату за независност; од 1789. командант нар. гарде у Паризу; после Наполеоновог рата вођ либералне странке у Фрц.

ЛАФАРГ Пол (1842.-1911.), вођ фрц. социјалиста; гл. дела: **Екон. материјализам Карла Маркса, Буржоаски патриотизам**, итд.

ЛАФАТЕР Јохан Каспар (Lavater, 1747.-1801.), швајц. теолог и писац, противник радиомализма; покушао да дигне физиогномију на степен науке; гл. дело: **Физиогномски одломци**. (→ сл.)

ЛАФЕТ (фрц.), справа на којој лежи топовска цев при употреби; према цевима: брдски, противаероплански; на бродовима раперти.

ЛАФИТ Жак (Laffite, 1767.-1844.), фрц. државник, номаго новцем револуционаре 1830.

ЛА ФОНТЕН Жак (de la Fontaine, 1621.-1695.), фрц. писац; познате **Басне** (12 књ.), за које узео мотиве из Езопа, Федра и средњев. збирака, али им дао нов ум. облик.

ЛАФОРГ Жил (Laforgue, 1860.-1887.), фрц. песник, симболист; спајао крајње песимизам с присношћу и хумором; стих слободан.

ЛАХ Иван д-р (* 1881.), књиж.; страдао за време рата као над. радник; плодан писац; романи: **Брамбовци** и **Ангелин Хидар**.

ЛАХАН → Ивајло.

ЛАХЕЗИС → Клото.

ЛАХОРА, гл. место (282 000 ст.), индо-брит. пров. Пенџаб с развијеном ткст. инд.; важна жел. раскреница за Индију; унив.

ЛАЦИ, шале у ит. комедији дел арте; обично: неуксна комична екстемпора у поз. изведбама.

ЛАЦИЈУМ, обл. у ст. Ит., на обалама Тиренског Мора, ј. од Тибра.

ЛАЦКОВИЋ 1) Стјепан, ердељски војвода, солнички жупан (1347.-1350.), и хрв.-далм.-слав. бан (1351.-52.); наименовао га Лајош I за свог намесника у Напуљској Краљевини (1348.); због успеха који је тамо постигао, Лајош дао њему и његовим синовима градове Штригово и Чаковац између Драве и Муре.

2) **Стјепан од Чаковца**, бан хрв.-далм. (1383.-1384.), син претходног, истакао се у походима краља Лајоша; заповедао д. крилом Сигмундове вој. у бици код Никопоља (1396.), али још у почетку боја побегао са бојишта; у борби између Сигмунда и Ладислава Напуљског, пришао овом последњем; погинуо на сабору у Крижевцима који сазвао Сигмунд (1397.).

ЛАШВА 1) л. притока Босне, дуга 49,4 км; извире на Рарањи и Комар Пл., улива се код Зенице. 2) предео у сливу → 1) (Дринска Бан.).

ЛАШЕЗ Франсоа (La Chaise, 1624.-1709.), језуит, исповедник Луја XIV; по његовом поседу од 1804. названо гробље у Паризу (Père-Lachaise).

ЛАШИРАЊЕ (по фрц.), израз у пољов. за тренутак кад се ученик 1. пут пусти на самосталан лет.

ЛАШКАРЕВ Сергеје (1739.-1814.), рус. дипломат; управљао 1807. Влашком и Молдавском.

ЛАШКО, слаба земноалкална вода, за пиће и ку-



пање; хидро- и ел. терапија, речна купања у Савњи (20°-27° Ц); леци: катаре органа за дисање, сипњу; надм. в. 240 м (Дравска Бан.).

ЛАШОВСКИ Емилије (* 1868.), историк и дир. Држ. архива у Загребу; гл. дела: **Повјест Туропол, Ст. хрв. подгорска жупанија** и **Codex diplomaticus**.

ЛАШТРИЋ Филип (1700.-1783.), бос. фрањевцац и летописац свога реда; писао и рел. поучне књ. за народ; гл. дело: *Epitome vetustatum bosnensis provinciae*.

ЛВОВ Алексеј (1799.-1871.), рус. композитор, виолинист, инж. официр, директор придворне певачке капеле, композитор рус. химне **Боже царја храни**; компоновао: црк. муз., концерте, фантазије и каприччија за виолину; учествовао у наради **Обихода** за дворско певање.

ЛВУВ → Лавов.

ЛЕБА Жозеф (Le Bas, 1765.-1794.), фрц. конвентовац; Робеспјеров пријатељ; убио се 9. термидора.

ЛЕБЕГ Филеас (Lebesgue, * 1869.), фрц. писац и пријатељ нашег народа; преводио наше ж. нар. песме и неке модерне песнике.

ЛЕБЕЛ (енгл.), средство, супр. бојкоту, примењено пре свега у САД; састоји се у томе што раднички синдикати обележавају робу послодаваца који излазе у сусрет њиховим захтевима, и повећавају пену потрошњу, а смањују обрт непоуступљивих послодаваца.

ЛЕБИЋ, ветар јз. правца; дува на Јадр. М.

ЛЕБОДИ (Lebaudy), браћа, фрц. ваздухопловци, конструисали 1902. дирижабл полутврде конструкције и 24./6. 1903. извршили 1. лет од 98 км.

ЛЕ БОН Гистав (1841.-1931.), фрц. филозоф, психолог и социолог; дела: **Психологија гомила, Развој материје, Псих. васпитања, Псих. закони развића народа**.

ЛЕБРЕН 1) Албер (Lebrun, * 1871.), фрц. државник, више пута мин.; 1931. претседник сената; од 1932. претседник рпб. 2) Шарл (1819.-1890.), фрц. сликар, осн. париске Ум. акад.; важнији као организатор и идејни вођ него као ум. стваралац.

ЛЕБРИШНИК 1) пл. (1580 м) си. од Даниловграда (Зетска Бан.). 2) пл. (1859 м) између Гатачког Поља и пл. Волујака (Зетска Бан.).

ЛЕ БУРЖЕ, аеродром си. од Париза.

ЛЕБЦЕЛТЕР Виктор д-р (* 1889.), антрополог; бавио се много антропол. проучавањем балк. народа; гл. дела: Прилог антропологији Јсл., Раса и народи у Јл. Европи.

ЛЕВ, јединица новца у Буг.; дели се у 100 стотинки; сада: 100 д у злату вреде 243.80 л у злату.

ЛЕВАКОВИЋ Рафаел (1590.-1653.), црк. историк, франџевач, титуларни биск. Смедерева и охридски надбиск. (1646.); почео уводити русизме и глагољске кв.; издао Мисал.

ЛЕВАНТ (ит.: исгок), општи појам за прим. земље око и дела Сред. М. (М. Аз., Сирија, Ег. и др.). Левантинци 1) човек рођен у земљама Л. 2) трговац без већих моралних обзира. Левантински талир, талир Марије Терезије, кован у Аустр. од 1754.; био раније гл. средство плаћања на Л.; данас у Египт. **ЛЕВАЊСКА ВАРОШ**, село у Слав., 18 км зап. од Бакова, где је у ср. в. био град Левна.

ЛЕВАЧ, предео (53 села), између Гледичких Пл., Јухора и З. Мораве; гл. и средско место варошица Рековац, у чијој близини ман. Каленић.

ЛЕВЕ Карл (Loewe, 1796.-1860.), нем. композитор; компоновао: 145 дела, између којих најзначајније баладе, а такође: симфоније, гудачке квинете; кантате, псалме, 12 ораторијума, 5 опера и др.

ЛЕВЕРИЈЕ Ирбен Жан Жозеф (Leverrier, 1811.-1877.), фрц. астроном, открио планету Нептун рачунским путем; према тим подацима астр. Гале у Берлину нашао Нептун 1846.

ЛЕВЕРКУЗЕН, варош (63 000 ст.) у Нем., у долини Рајне; инд. боја.

ЛЕВЕРТИН Оскар (1862.-1906.), швед. књиж.; у поезији антинајуралист (Пепитина свадба); у књиж. критици под фрц. утпајем (Густав Ш и његово доба и Шведске личности).

ЛЕВЕЦ 1) Владимир (1877.-1904.), стручњак у нем. и сл. правној ист.; добар познавалац екон. ист. и помоћне ист. науке; од 1903. проф. нем. права у Фрибургу (Швајц.); писао ист. и правно-ист. расправе; објављивао архив. грађу. 2) Францишек (1846.-1916.), књиж., писао књиж.-ист. студије, нарочито о Воднику и Прешерну; био међу осн. Јубуљанског збона и претседник Матице слов.

ЛЕВИ, 3. син Јаковљев; осн. племена левитског.

ЛЕВИ-БРИЛ Лисеј (Levy-Bruhl, * 1857.), проф. унив. у Паризу, социолог и филозоф; гл. дела: Духевне функције у примит. заједницама, Менталитет примитиваца, Примит. душа, Натурно и природа у менталитету примитиваца.

ЛЕВИЈАТАН 1) у Ст. завету назив змаја, чудовишта, крокодила. 2) машина за инд. прање вуле, коју пребадује из 1 базена у др.

ЛЕВИРАТСКИ БРАК, код Јевреја брат морао узети удовицу (без деце) свог брата по наређењу код Моје. V. 25. гл.; данас у Индији; у Евр. код сев. Арбанаса.

ЛЕВИТИ 1) израњско племе по → Левију. 2) наследат свешт. ред код ст. Јевр. 3) код кат. ђакон и подђакон на свечаној миси.

ЛЕВИЦА 1) лева рука. 2) у парламенту л. стране посланичких места, гледајући с претседничког стола. 3) напредне полит. групе чији посланици по традицији седе на л.

ЛЕВКАС, Левкада (грч.), о. (287 км²) у Јонском М., чије се стан. (38 000) бави земљр. (житарице, маслине), виногр. и сточарством; гл. место Л. (5 000 ст.).

ЛЕВКОЗИЈА, Никозија, гл. место (20 000 стап.) на Кипру.

ЛЕВРОН, ит. хрт, собни пас, висок 35-40 см, преломљених ушију, кратке, мишасте, црне, беле, хапане или изабела длаке.

ЛЕВСКИ Васил (1837.-1873.), буг. борац за слободу; ђакон и четник; био у буг. легији у Београду, затим у Влашкој; од 1869. члан буг. центр. комитета; несмотреношћу других нао у руке Турцима који га обесили у Софији.

ЛЕВСТИК 1) Владимир (* 1886.), писац и преводилац; збирке новела: Особојени, Гађе гнездо, Записки Тине Грантопе; сатирични роман: Вишњева релатива; превео гл. дела Достојевског, Золе и Флобера. 2) Фран (1831.-1887.), књиж.; песме му пуве полета и ведрине, али проза му, и по изразу

и по критичком духу, много боља; 1 од твораца слов. критике, често једностран, али користан по суштетијама и сузбијању негативног; у језичком чинићењу сличан Караџићу, чији рад ценно и предводно; најбоља приповетка: Мартин Крпан.

ЛЕГАЛАН (лат.), који постоји на основу зак. Легализација, оверавање код надлежне власти да је препис или превод исправе тачан; л. може бити: л. аутентичности, међунар. порекла и превода. Легалитет, законитост; делање у сагласности с правним зак. Легална гестација, законито (брачно) зачеће. **ЛЕГА.ЛИЦА**, дуг наставак на крају трбуха у женке инсеката (скакаваца напр.) за полагање јаја.

ЛЕГАЊ (Sargimulgus eugroaeus), претставник засебне породице птица које лете у сумрак и преко ноћи, а хране се у лету инсектима.

ЛЕГАТ (лат.) 1) поклон учињен тестаментом, завештање. 2) наредба тестатора својом наследнику да у корист одређеног лица изврши какву имовинску чинидбу (→ испорука). 3) титула посланика лапске столице. 4) у рим. војсци виши заповедник. **Легатар**, лице у чију корист наређен легат. **Легатор**, лице које је тестаментом установило легат (завештање, испоруку). **Леганија**, посланство.

ЛЕГАТО (ит.), везано, без прекидања; код гудачких инструмената низ нота који треба свирати 1 по-тезом гудала.

ЛЕГЕНДА (срлат.) 1) приче из живота светаца; гатке о ист. личностима и догађајима. 2) тумачење знакова на мапи, карти, плановима итд. 3) запис на металном новцу око грба или лика.

ЛЕГИЕН Карл (1861.-1920.), вођ нем. синдиката.

ЛЕГИЈА, легион, рим. вој. јединица (4-6 000 вој.). Страначка л. пеш. пукови у Фрц. у које се прима без обзира на друштв. положај људи свих народности старији од 18 год., под условом да се обавезу да ће поштовати уговор којим се обавезују да чувају и бране Фрц. заставу; установљена веома рано; постојала у монархиско доба, за време револуције и царства, реорганизована 1884.; много допринела ширењу фрц. колонијалног царства и истакала се нарочито у свет. рату. Л. части, Фрц. одличје у облику петокраке звезде, над којом се налази лаворова круна; установио је конзул Воинарпа (1802.) за вој. и грађ. заслуге; реорганизована 1816. и 1832.; има 5 класа: витезове, официре, командире, вел. официре и вел. крстове; уместо самог ордена носи се црвена трака. **Legio fulminatrix** (лат.: муњевиата легија), за време цара Аурелија (174.), рим. л., састављена од хришћ., опкољена од Маркомана, помолила се богу те их киша освежила, а непријатеље ударила буре; ст. историци приписују томе престанак гоњења хришћ. од Аурелија. **Легionar**, војник у легији.

ЛЕГИНТИ (енгл.), кожне доколенице, гудачке кожне ногавице, карактеристичан део ношње с-амер. Индијанаца.

ЛЕГИСЛАТИВА (лат.) 1) законодавно тело; тело надлежно за доношење зак. 2) за време фрц. револуције → Законодавна скупштина. **Легислација**, законодавство, скуп зак. 1 земље уопште или о 1 питању. **Легисти** → декретисти, људи од закона, у ср. в.

ЛЕГИТИМАН (лат.), законит. Л. трговина, трг. у сагласности са зак. прописима. **Легитимација** 1) исправа која доказује идентитет личности или њено олашћење за извесне послове. 2) → позакончење. **Легитимизам**, **легитимност**, полит. начело које заступа претензије на престо династије свргнуте револуцијом или превратом сматрајући да она једина има законито (легитимно) право на престо догод не изумре; нпр. л. су исповедали у Фрц. после револуције (1830.), присталице Бурбона (старије гране) тврдећи да они једини, а не Луј-Филип, ни Бонапарте, могу с правом бити на фрц. престолу. **Легитимисти**, припадници легитимизма.

ЛЕГРАД, варошица (2 730 ст.) на д. обали Драве; извоз дрвета; за време Зрињских јака тврђава; после 1918. припао Мађ.

ЛЕГУРЕ, смеше 2 или више метала, чврсти раствор или њихова хем. једињења; често једновремено чврсти раствори извесних метала и њихових хем. једињења; топе се већином на нижој тмпт. него њихове компоненте (→ еутектичка смеша); л. са живом називају се амалгами.

ЛЕГХОРН КОКОШ, пореклом из Ит., тешка до 3 кг, добра носива по броју, каквоћи и крупноћи јаја, усавршена селекцијом у Амер.; код петла красла права, код kokoши пресавјена; вел. првени лопари, бели или жућкасти зашци, вел. крила, дуг реп са зрповима, голе жуте ноге са 4 прста, перје бело, јарбичасто, црно а и др. боја.

ЛЕД, смрзнута вода, чврсто стање воде; л. је прозачан (→ град). Ледени брег, ајсберг, леденак, л. маса коју плима и осека отргну од ледничких струја кад допре до морске површине; $\frac{1}{2}$ - $\frac{1}{4}$ запремине је изнад воде, остало под водом; ветар и морске струје разносе их по ок. и морима све до умерене зоне; вел. опасност за бродове (попољен брод Титаник 1912.). Л. доба, гла-



цијално д., одељак → дилувијума; у Евр. било 4 л. и 3 мебуледена периода; велики л. брегови покривали с. Евр. и Алпе; на Б. П. било глечера (→ ледник) на Рили, Шар-Пл., Олимпу, Чврници, Прењу итд.; у Евр. тада живели вел. цесари од којих 1 највећи мамут. Л. кипа, ситна л. зрна као ориз, настају проласком капљица кроз ваздух ниже тмпт. од 0°. Л. свецн, код зап. народа св. Мамерт. Панкратије и Серватије, славе се 11.-13./5.; озлоглашени због мразева који шкоде воћу. Л. стакло, стакло неправилно ишаране површине у облику снежних кристала; добива се пресовањем најчешће мат-стакла с хартијом, превученом добрим лепком; сушењем лепак прека односећи површинске делиће стакла и ствара шаре. Леденице 1) педине у високим план., испуњене снегом и ледом. 2) ледаре, просторије за чување леда; каткада погрешно употребљен назив за хладњаке. Ледоломац, брод спец. конструкције за ломљење леда и ради пролаза кроз лед др. бродова.

ЛЕДА, жена спартанског краља Тиндареја, којој



се Зеве приближио у виду лабуда; родила с њим Диоскуре и Јелену, а Клитемнестру с Тиндарејем. (На сл.: Л. и лабуд, слика Ђ. Росија).

ЛЕДЕНГАНК Карл (Ledengank, 1805-1847.), фламан. писац; гл. дело: трилогија Три сестринска града (Ган, Анверс, Бриж).

ЛЕДЕНИЦЕ, село у Хрв. између Новог и Огулина, с развалинама ст. града; пало под власт крчких кнезова (1225.), који га држали до 1572.

ЛЕДЕНИЦЕ 1) → лед. 2) ледеваче, код дјанарских Срба пиштољи оковани срмом. 3) изобичајена врста ж. капе, покривене сребрним новцима, у с. Србији; леденик; око Гиљана невестински појас, украшен сребрним новцима.

ЛЕДЕРАТА, у рим. доба име места код дан. Рама. ЛЕДЕРЕР Хуго (*1871.), нем. вајар; гл. дело Висмарков споменик у Хамбургу.

ЛЕДИ (енгл.: lady), дама, госпођа; отмена жена.

ЛЕДИЗАМ, покрет енгл. радника почетком 19. в.; циљ рушење машина и фабрика као узрока бедне радних маса; стога у Енгл. донет строг зак. ради сузбијања л.; добио назив по ткачком раднику Леду, који 1. уништио 1 парни stroj.

ЛЕДНИК, глечер, лед из снежаника на високим план. и у поларним обл., који се одатле креће под притиском у облику струја (леднички језици) низ долине, валове (долински л.) или план. стране до неке висине испод снежне границе, на којој се отапа (чело л.) или до самог морског нивоа где се депа у ледене брегове; кретање му споро; алпски л. се крећу 30-150, хималајски 700-1300, а гренландски 1000-7000 м год.; лед је у слојевима који претстављају снег наталожен у току 1 год. одвојени међу

собом површином обојеном прашином; лед зрнаст; зрно има неравну површину и састоји се од листића; од материјала који падне на л. или који л. одваши од своје подлоге стварају се → морене, које л. носи и таложн на месту отапања; крећући се преко неравне подлоге, лед пуца, комада се и гомила (серак); површина л. испод снежне границе се отапа, стога неравна; испод вел. стеновитих блокова отапање спречено, те се стварају л. столови; отопљена вода тече по површини л., понире у пукотине, ствара л. воденице и циновске лонце, образује подледничке потоке и л. педине; својим кретањем л. врше и ерозивни рад, изражен у глачању, заобљавању и зарезима у стенама подлоге (комичићи) и стварању л. валова, глацијалних пречага, уворних ступјева итд.

ЛЕДРИ-РОЛЕН Александар-Огист (Ledru-Rollin, 1808.-1874.), фрц. државник; члан приврем. владе 1848.; као вођ соц.-демократске странке побегао 1849. у Енгл. ЛЕЂА (dorsum), задња површина трупа од врата до седалног предела.

ЛЕЂАНИЦА, обољење оваца непознат прир.; значи: изнемоглост, при лежању савијена глава ка трупу, шкрипа зуба и отежано кретање; ток брз, смрт такође.

ЛЕЂЕРО (ит. leggiro), лако.

ЛЕЖАН Гијом (око 1818.-1871.), фрц. географ и путописац; путовао по Црној Гори и евр. Тур.; гл. дела: Пут по Арб., Црној Гори и Хери., Етнографија евр. Тур.

ЛЕЖАЊЕ, одржавање тела у лежећем положају; сви мишићи могу да буду опуштени; положај најбољег одмора. Лежарина, отштета за прековремено остављање робе у царинском сместишту или бродарском објекту; у паринарницама се плаћа од дана потписа царинске декларације и кад је робу требало дићи, а рачуна се према количини и вредности робе; у бродар. предузећу се плаћа за сваки дан за који се пловни објект задржи преко уговореног рока, за цео шлеп, или од кг (код збирне робе).

ЛЕЖЕ Луј (Leger, 1843.-1923.), фрц. научник, осн. славистике у Фрц.; гл. дела: Тирило и Методије, Несторова хроника, Рус. књижевност, О ремском еванђељу, Чешки препород у 19. в., Сл. митологија. ЛЕЖЕЊЕ, у живинарству лежење квоцке на јајима у циљу извођења пилића; прир. л., када се квоцка расквоца и сама по својем инстинкту лежи на јајима; присилно л., када се квоцка или чешће ћурка присили у нарочито удешеном гнезду да лежи на јајима. Трајање л. → инкубација.

ЛЕЖЕРАИ (фрц.), лак, површан, неозбиљан. Лежерност, лакоћа, површност, неозбиљност.

ЛЕЖИШТЕ 1) у машинству → лагер. 2) у архт. основац, део који посредује при преносу оптерећења с носача на стубове; према статичком дејству 3 групе: 1) укљештење или узвињање, где, под претпоставком да нема трења, отпор ослонца може имати сваки положај, правац и величину, јер против тога нема сметњи; отпор ослонца је ма каква коса сила у равни; за њено одређивање потребна 3 податка: правац, величина и нападна тачка, отуд: л. с 3 непозната податка; 2) покретно укљештење, ако нема трења између ваљака и додирне површине, отпор ослонца мора бити нормалан на раван подлоге ваљка; зна се дакле правац, непозната величина и место отпора, отуд: л. са 2 непозната податка; практична примена мала, па се чешће примењује непокретан зглоб; ако у зглобу нема трења, отпор ослонца мора промазити кроз средиште зглоба; зна се дакле тачка отпора, непознати правац и величина; 3) покретан зглоб, кад се не узме у обзир трење у зглобу и на додирној површини, отпор ослонца мора проћи и кроз средину зглоба и бити нормалан на раван подлоге ваљка; зна се дакле правац и нападна тачка, непозната величина.

ЛЕЗБОС, Митилена, о. у Егејском М., поред малоаз. обале, пред улазом у Едрметски Зал.; припада Грц.; гл. место Митилена (27 000 ст.). Лезбиски љубав, сексуални однос жене са женом, → хомосексуализам; названа по о. Л.

ЛЕЗГИЈЦИ (тј. плавинци), група ст.-кавказских народа: Авари, Лаки, Даргве и др.; у ужем смислу народ у си. Кавказији и Азербџјану, познат и под именом Кирина (134 500); сунитски мусл., већином полуномадски сточари; веома им сродна племена: Табасарани, Агули, Рутули, Захури, Арчини, Уди, Хиналуги, Будухи, Цеки, Гатулини.

ЛЕИ, леј, јединица новца у Рум.; дели се у 100 бани; сада 100 л. у злату вреде 33,96 зл. д, или 100 д у злату вреде 243,80 л. у злату.

ЛЕЈКИН Николај А. (*1841.), рус. хуморист, писао скице из млогограф. живота престонице; најпопулар-

није: Тамо где зру наранце, Наши у иностранству, Лазаурно царство и др.

ЛЕК 1) арб.: Александар. 2) арб. новчана и рачунска јединица: 1/5 франка.

ЛЕК ПРАВНИ → правни лек.

ЛЕКАР, лице које се бави проучавањем и сузбијањем болести, и стручним лечењем болесника: у Југосл. л. мора имати диплому д-р мед. **Л. специјалист**, у Југосл. д-р мед. који проведе на раду у већој болници или клиници 3-4 год. и положи испит из струке. **Л. војни**, лице грађ. реда с правом праксе или лиде које школовано о држ. трошку са свршеним мед. фак.; примају се у вој. са чином санит. пор. **Лекарска комора**, установа чији чланови, по Зак. о лекарима од 14./1. 1931., сви лекари обавезно; чува част и права л. сталеза и пази на испуњавање сталезке дужности.

ЛЕКО Марко д-р (1853.-1932.), проф. хем. на Вел. шк. бавио се аналитичном хем., испитивао минер. воде; био управник Држ. лабораторије; заузимао видан положај у Црвеном крсту и хришћ. покрету.

ЛЕКОВИТО БИЉЕ → табела у боји.

ЛЕКОВИТА ЗЕМЉА → блага лековита.

ЛЕКОК Александар (Lesocq, 1832.-1918.), фрц. композитор оперета и опера.

ЛЕКОНТ де Лил (Lecointe de Lisle, 1818.-1894.), шеф фрц. парнасовеке шк.; разочаран животом, рел. и садашњицом, тражио утеху у пластичном и флз. неспитишту из којег избија песимизам; у збиркама поема (*Античке, Варварске, Трагичне*), евоцирао прошлост и минуле цивилизације; преводио грч. песнике.

ЛЕ КОРБИЗИЈЕ (Le Corbusier, право име Шарл Едуар Жанере, Jeanneret, * 1887.), фрц. архитект, претставник и теоретичар модерне, до крајности рационализоване архт.

LEX (лат.), закон, пропис најјаче правне снаге, који народ код Римљана изгласавао и чију правилност судија није смео испитивати. **L. imperfecta**, закон који још нема санкцију; **L. perfecta**, чија повреда повлачи ништавост правног посла; **L. contractus**, значи да је уговор закон за уговорне стране, и за судију уколико није противан принудном праву; **L. loci contractus**, значи да се на уговоре примењује зак. државе у којој закључени; **L. loci solutionis**, закон места извршења обавеза примењује се кад нема **L. i. contractus**; **L. rei sitae**, закон места где ствар лежи, примењује се на ствари (непокретне); **L. fori**, зак. суда пред којим је спор; примењује се најчешће у међунар. прив. споровима. **Legis vacatio** → **vacatio legis**. **Legis ratio**, дух закона. **Dura lex, sed i.**, лат. изрека, значи: зак. је тежак, али се мора вршити.

ЛЕКСИКОГРАФИЈА (грч.) 1) преглед речничке књиж. 2) → лексикологија. **Лексикограф**, састављач речника. **Лексикологија**, наука о поређењу и састављању речника. **Лексикон** → речник. **Конверзациони л.**, речник који на лак и приступачан начин излаже свеукупно људско знање; најпознатији: Врокхаузов, Мајеров и Ларусов; → енциклопедија. **Лексички**, који се односи на речник, речи. **Л. грађа**, материјал за израду речника 1 језика или дијалекта. **ЛЕКСИС** Вилхелм (1837.-1934.), нем. статистичар и математичар.

ЛЕКТИРА (фрц.), књ. за забаву или учење. **Лектор** (лат.), предавач живих језика на унив.

ЛЕКУВРЕР Адриена (Lecouvreur, 1692.-1730.), фрц. глумица, пријатељица славних људи (Волтер); њен живот описао Скриб у драми.

ЛЕКЦИЈА (лат.) 1) наставни час. 2) задатак ученицима за 1 час. **Лекционар** 1) богослужбена књ. 2) збирка одељака за читање (лекције).

ЛЕЛЕЗИ, народ у Грч., пре доласка Јелина.

ЛЕЛЕК (тур.) 1) рода. 2) плач, покајање, обичај код Срба у Црној Г. и Брдима и код сев. Арбанаса да кући умрлог пре погребња и сутрадан по погребу долазе пријатељи да плачу: по нарочитом церемонијалу приступају кући покојника и лелеку; рапије се гробани по лицу и ударају у груди.

ЛЕЛИЈА, план. (2 032 м) с. од изворинта р. Неретве; глацијални трагови.

ЛЕ ЛОКЛ (Le Locle), варош у Швајц. (12 000 ст.), инд. часовника и чоколаде.

ЛЕМ 1) **лепак** ичелни (ptopolis), биљне смоле које пчеле искоришћују за затварање рупа, пукотина и мумифицирање (балзмовање) страних тела у колоници; уопшт. се у инд. боја за бојадисање дрвнарије. 2) у мат.: помонић став.

ЛЕМАН Јохан Георг (1765.-1811.), саксонски мајор, картограф; увео н. начин (**Л. манир**) да се рељеф на картама претставља пртицама (шрафама) и одредно скалу шрафа према нагибу.

ЛЕМАНСКО ЈЕЗЕРО (Lac Léman, Женевско Ј.), највеће ј. на подножју Алпа, код Женеве, 582 км², 310 м дубоко; глацијалног порекла; кроз њега протиче Рона; поред обале воћњаци и виногради; купалишта и градови; знатан риболов; развијен паробродски саобр. с Фрц.

ЛЕМБЕРШКИ ПАС, чувар. махом деце; сразмерно грађе, врта тела, кратких клемпавих ушију; длаке дуге, жуте, сиве или црне.

ЛЕМБЕТСКЕ (Lambeth) КОНФЕРЕНЦИЈЕ, еп. сабори англиканске црк., састају се по потреби (од 1864.-1909. трипут) у палати кентрбертског приаса у Л.

ЛЕМБРУК Вилхелм (1881.-1919.), нем. вајар, гл. претставник модерне нем. ум.; радио веома изразите наге прилике издужених облика.

ЛЕМЕТР 1) Жил (Lemaitre, 1853.-1914.), фрц. књиј.; писао импресионистичке критике значајне идејама и стилом: **Савременици и Импресије из поз.**; писао о Русоу, Расину, Шатобријану, Фенелону. 2) **Фредерик** (1800.-1876.), фрц. глумац; В. Иго написао за њега **Бордију** и **Руј-Блаза**.

ЛЕМИНГ (Lemmus, фам. Muridae), глодар сев. крајева, шарена тела и ср. пораста; у одређеним год. јавља се у вел. масама



и предузима обимна сељења; сродне врсте у С. Амер. и Аз. (→ сл.)

ЛЕМЉЕЊЕ, спајање металних предмета помоћу растоњеног метала или легуре (с нижом тачком топљења); пре л. чисте се површине састављају и узajајно причвршћују; изводи се спајањем мет. шипке (приварка) помоћу уснјаног челика (летколбена) или пламеном; обично се додаје бораке, борна киселина и др. да се спречи хватање оксида.

ЛЕМНИСКАТА (грч.) → Касинијеве лилије.

ЛЕМНОС, о. у с. делу Егејског М.; припада Грч.; гл. место Кастрон.

ЛЕМУРИ 1) духови умрлих код Римљана. 2) маки (Lemuridae), полумајмуни, кратких руку, дугих ногу и лисичје главе; доњи секутини унапред постављени; ноћне животиње прашуме; на Мадагаскару.

ЛЕНА, р. у Сибиру; извире близу Бајкалског Ј., утиче у С. Ледено М.; гл. притоке с л. стране Виљуј, с д. Алдаи; дуга 4 600 км и пловна.

ЛЕНАРД Филип (* 1862.), нем. физичар, проучавао рентгенове, катодне и ултраљубичасте зраке; Нобелова награда (1905.).

ЛЕНАУ Николаус (право име Niembach v. Strehlenau, 1802.-1850.), нем. лиричар, дао дивне слике из мађ. равнице; писао и рел. спевове у либералном духу (→ сл.).

ЛЕНБАХ Франц (1836.-1904.), нем. сликар, највећи портретист свога доба; употребљавао тпн. ст. мајстора; гл. дела: **Вилхелм I**, **Бисмарк**, **Молтке**, **Лист**, **Момзен**.

ЛЕНДАВА, л. притока Муре; сем изворинта у Аустр. (код Глајхенберга), цео ток на јед. тер. (71,5 км).

ЛЕНДЛЕР (нем.), понуларна нем. игра у 2/3 и 3/4 такту.

ЛЕНКОВИЋ 1) Иван († 1569.), врховни кпт. хрв. и слав. Крајине; стално ратовао с Турцима; одликовао се при опсади Беча (1529.); поново утврдио Сен. и подигао му за одбрану град Негај; сазидео на Кули Подбрежје. 2) **Јурај** († 1601.), генерал Хрв. Крајине крајем 16. и почетком 17. в.; цео живот провео у борби с Турцима; као поглавар Крајинске населио неколико стотина Срба око града Гомбрја (1600.); умро од задобивених рана у борбама код Клиса.

ЛЕНО → феуд.

ЛЕНОРМАН 1) **Апри Рене** (Lenormand, * 1882.), фрц. драматичар; симболист и сатиричар; гл. дела: **Сно-**



вождери, Смеша, Чаролије (драме). 2) Шарл (Lerrotmant, 1802.-1859.), чувени фрц. египтолог.

ЛЕНОТР Андре (Le Nôtre, 1613.-1700.), фрц. архитект вртова у геом. стилу (план за врт у Версају).

ЛЕНРОТ Елиас (Lönnrot, 1802.-1884.), фински лингвист; скупилач финских нар. умотворина; гл. дела: **Калевала** (енска песма); **Кантелетар** (лирске), **Сана-ласкија** (пословице), **Арвонтуксија** (загонетке); написао фин.-швед. речник.

ЛЕНТА (Satocala, фам. Noctuidae), ноћни лептир, широкх крила живоврвене (C. purta) или плаве боје (C. fraxini), која у миру стоје као кров; гусенице силе као кора врба и топола чијим се лишћем хране.

ЛЕНТА (лат.), широка пантљика на којој се носе → ордени 1 реда: Карађорђева звезда на црвеној; Јел. круна на зеленој; Св. Сава на плаво-белој, Бели орао на црв.-плавој.

ЛЕНТИЦЕЛЕ, отвори на перидерму (секундарном покривном ткиву), кроз које се врши измена гасова између спољ. атмосфере и унутр. ткива дрвета; постају испод епидерма, одмах при стварању плута.

ЛЕНТО (ит.), полако.

ЛЕНЦ Оскар (1848.-1925.), нем. географ; испитивао с. Афр.

ЛЕНЬАНО, варош (27 500 ст.) близу Милана (Ит.); инд. гвожђа, ткст.; Италијани ту потукли Фридриха Барбаросу (1176.).

ЛЕНЬИВАЦ (Bradypus), претставник сисара кезубица, версе се по дрвећу помоћу дугих, српастих канџи, с телом опуштеним надоле; храни се лишћем; Ј. Амер.

ЛЕНЬИН, Владимир И. Уљанов (1870.-1924.), идеолог бољшевиизма, вођ рус. револуције и осн. совјетске државе; студирао физ., пришао радничком покрету, био у иностранству; с Плехановом осн. 1. соци. демокр. организацију у Рус.; прогнан у Сибир (3 г.), касније учествовао у свим побунама; уређивао комунист. часописе (Нови живот, Вал, Звезда, Истина), суделовао на међунар. конгресима социјалистичким, увек левичар; за време рата у Женеви; 1917. пребачен у Рус., изазвао окт. револуцију, организовао совјете; 1919. осн. Комуни.



интернационалу; као публ. написао безброј чланака; као филозоф пропагирао дијалектички материјализам; дела: **Карл Маркс, Материјализам и емпириокритицизам** и др. **Ленњинизам**, социјал. систем, допуњује марксизам; програм: рушење капитализма, борба против соц.-демократског опортунизма, изазивање свет. револуције, обарање демократије; у многим одбадује марксистичка начела, сам хоће да ствара ист.; у томе сличан анархизму; даје предност пракси, из које ствара револуционарну теорију; сматра партиску акцију као гл.; странка изнад свега; држ. облик: **диктатура пролетаријата** (совјетски систем) и на полит. и екон. пољу; у савезнике пролетаријата убраја и селаке и потлачене народе, без којих нема револуције; л. производ посебних рус. односа; теорија заснована на искуству бољшевичке странке.

ЛЕНЊИНГРАД (раније Петроград) б. престоница царске Рус., сада 2. град (2,2 мил. ст.) у СССР; па ушћу Неве у Фински Зал.; осн. га Петар Вел. 1703.; у њему Петровлавовска тврђава, б. царски дворца, многе црк., Невски проспект, тргови, палате, споменици; унив. (1812.), в. пел., оријентална, мед., вет., полонпр., шумарска, тхн. и руд. шк., конзерваторијум, 5 звездара, библгт., ум. музеј (Ермитаж), рус. музеј, бот. и зоол. врт. и др.; развијена инд. (металург., машине, хем., хартије); живо морско пристаниште на ушћу Неве.

ЛЕНЬИР (лат.-нем.), правачник, инструмент за цртање, од метала, дрвета, целулоида, стакла итд.; **криви л.** (за криве линије) и **главати л.** или **л. Т** (за паралелне).

ЛЕО 1) Леон → Лав. 2) Леонардо (1494.-1744.), композитор и претставник напулске шк., проф. конзерваторијума у Напуљу; дела: 40 опера, мисе уз пратњу оркестра, црк. песме, ораторијуми итд.

ЛЕОБЕН, град (12 000 ст.) на р. Мури у Штајерској (Аустр.); в. рударска шк.; рудница мрког угља, гвожђа и графита; линице.

ЛЕОНАРДО да Винчи (1452.-1519.), ит. сликар, вајар, архитект и научник; изразит претставник ренесансног човека, заинтересованог свим врстама људске духовне делатности, скептичан у основи, узнеми-

рен и разноврсно обдарен; имао много н., оригиналних и смелих идеја, али мало привео и у дело; од његових вајарских дела није се очувало ниједно; изгледа да ниједно није ни довршио; највише урадио као сликар; превазилазећи претходнике и савр., који су се задовољавали решењем проблема анат. и перспективе и изградом лепих слика, он је, помоћу префињене игре светлости и сенке, коју је он 1. увео у сликарство, постигао и животињу пластичност и, до њега неслучени, душевни израз (**Богородица у пећини**, **Ана, Марија и мали Исус**, **Мона Лиза**, **Тајна вечера**, многобројни цртежи); као научник и илж. правно планове о изумима, оствареним тек у 20. в. (аероплан, падобран, подморница итд.).



ЛЕОНИД Архимандрит (1822.-1891.), рус. научник, бавио се описом ст. рукописа и књ.; гл. дела: **Опис сл. рукописа графа А. С. Уварова**, **Рукописи срп. порекла од 13.-18. в.**, **Ист. опис Хиландара и његови односи према срп. и буг. царству** итд.

ЛЕОНИДА 1) Л. I, спартански краљ (490.-480. пре Хр.); приликом Ксерксовог похода на Грч., бранио термопилски кланац са 4000 људи; грч. издајник Ефијалт показао Персијанцима пут преко плани.; Л. отпустио савезнике и погинуо са 300 Спартанаца и Теспијанаца; ту водигнут споменик с натписом: »Путниче, иди у Спарту и реци јој да смо овде изгинули покоравајући се њеним законима«. 2) Л. II, спарт. краљ (257.-236. пре Хр.).

ЛЕОНИНСКИ СЛИК, кад се слогови испред цезуре слажу са сл. на крају стиха: У повије, међу очи двије.

ЛЕОНКАВАЛО Руђеро (Leoncavallo, *1858.), ит. композитор веристичког правца; компоновао 6 опера (гл. **Вајацо**), симфоничку поему **Серафита** и 1 балет.

ЛЕОНОВ Леонид (*1899.), савр. рус. приповедач; склон психологизму, под утицајем Достојевског; почео новелом **Записи Ковјакна**, издао **Приче**; прославио се романима: **Јазавци**, **Лопов** и др.

ЛЕОНТИЈАЗИС (грч.), отеченост меког ткива лица код лепре, а ређе и код сифилиса; ретко захвата кости (l. osea).

ЛЕОНТИЈЕ, митрополит → Ламбровић Леонтије.

ЛЕОПАРД (Felis pardus), вел. шарена мачка; напада плен с дрвећа; храни се поглавито сисарима до величине козе и антилопе.

ЛЕОПАРДИ Вакомо (1798.-1837.), ит. песник; у младости одличан филолог, уређивао грч. рукопис у библг. Барберни; песник дубоког песимизма и префињене сете; писао веома осећајне, изванредно искрене и по облику савршене песме (→ сл.).

ЛЕОПОЛД, Аустр. и Нем. 1) Л. I, цар (1658.-1705.), 2. син Фердинанда III; много ратовао с Тур. и фрц. краљем Лујем XIV; после 1. рата с Тур. (1663.-1664.), склопио неповољан мир у Вавшару, због чега планула побуна у Хрв. 1671. (→ завера Зрињског и Франкопана), затим у Мађ. (1674.); у 2. рату с Тур. (1683.-1699.), његова вој., после одбране Беча од стране Јана Собјеског, продрла до Пењи (сеоба Срба); карловачким миром добио од Турака Мађ. до Баната, Хрв. до Уне и Срем; с Лујем XIV ратовао да спречи ширење Фрц.; у хол. рату (1672.-1678.) и рату с аугзбуршком лигом (1688.-1697.) није имао успеха; крај рата за шп. наслеђе (1701.-1714.) није дочекао. 2) Л. II, цар (1790.-1792.), брат Јозефа II, укинуо добар део његових реформа и закључио с Тур. свиштовски мир. Белг.: 1) Л. I, краљ (1831.-1865.), саксобоуршки кнез, изабран за краља после побуне и одвајања Белг. од Хол. 2) Л. II, краљ (1865.-1909.), добио од вел. сила на управу Конго, који после тестаментног завештао Белг. 3) Л. III (*1893.), краљ од 1933.

ЛЕОПОЛДВИЛ-КИНШАСА, гл. град у Белг. Конг. ј. од Станлеј-Пула, језерастог проширења р. Конга, у непосредној близини Конгове отоке; са-



стоји се од 2, недавно спојена, града: Л. и К. (41 000 ст.); вел. трг. и инд. место.

ЛЕОТИХИДА, спартански краљ (491.-469. пре Хр.), победио Персијанце у поморској бици код Микале, 479. пре Хр.

ЛЕПА КЊИЖЕВНОСТ → књижевност.

ЛЕПАВИНА, прав. ман. Ваведена. Јз. од Копривнице (Савска Бан.); у близини рудник лигнита; помиње се најраније 1640.; средиште лепавинског владичанства, које осн. за Србе цар Карло IV.

ЛЕПАК, глутен, мешавина разних беланчевина; жилава, компактна, лепљива маса, која остаје ако се пшенично тесто испира тек. водом; састоји се из набубрелог глијадина и глутенина; испрани л. има 2-8% осталих састојака брашна, тако да сухи л. има 92-98% беланчевина; боја: жућкаста, жутомења, и светло- или зеленкастоива; може бити мекан или тврд (еластичан); мекан л. знак слабе пецивости.

ЛЕПАНТО, лука у Грч. Лепантска битка, 1571., између савезне хришћ. флоте, под командом Дон-Хуана Аустр., и тур. флоте, која потпуно потучена; полит. последнице веома мале.

ЛЕПЕЗАРИ (Strepsiptera), ред ситних инсеката закржљалих предњих крила (мужјаци), односно без крила (женке); живе паразитски на др. инсектима, особито пчелама и осама.

ЛЕПЕНАЦ 1) л. притока Вардара, дуга 66 км; извире на п. страни Шар-Пл.; тече најпре преко Ј. дела Косова, пробија се кроз Качаничку клисуру и улива се у Вардар. 2) рушевине црк. св. Стефана код Бруса (14. или 15. в.).

ЛЕПЕНИЦА 1) л. притока В. Мораве, дуга 59,9 км; извире на с. страни Гледњих Пл.; протиче кроз Крагујевац. 2) д. притока Фојнице, дуга 33,1 км; извире с пл. Височине и Битовње, улива се код Кицељска. 3) предео (90 насеља) у сливу → 1) (Дунавска Бан.). 4) предео у сливу → 2) (Дринска Бан.).

ЛЕПЕНКА 1) тукало чија производња у Југосл. добро развијена; 5 предузећа (капацитет 8-9 хиљада т год.); покривају целокупну домаћу потребу, а могла би и да извозе; важније фабрике код Марибора; у Церчаку, Тржињу, Брезну и Количеву код Домжале. 2) → кровна хартија. 3) више слојева танких дрвених листова, слењених уједно; ради веће чврстине влакна се укрштају под 45° или 90°; чма вел. примену у изградњи аероплана.

ЛЕПИ БОСКОП → кожарка боскопска.

ЛЕПИД Марко Емилије, рим. конзул из 1. в. пре Хр.; члан 2. тријумврата с Октавијаном и Антонијем.

ЛЕПИДОДЕНДРОН (грч.), изумрла фам. ликоподијацеа; живела у карбону; неке врсте достигале и до 40 м висине, са стаблима до 2 м дебљине; по оладању лишћа остајали ромбични ожиљци поређани у спиралне редове (огуд назив «краљушасто дрво»); код нас се налазе у карбону код Кладурова и Мишљеноваца.

ЛЕПИДОПТЕРЕ → лептири.

ЛЕПИДОСТЕУС (Lepidosteus), риба штитоноша; издужена тела без кинеш, али као кљуи издужених вилица са зубима, окоштала скелета, дуга до 1,8 м; живи у рекама С. Америке.

ЛЕПИРЂАЧЕ, лептирјаче → лептирасте биљке.

ЛЕ-ПЛЕ Фредерик (Le Play, 1806.-1882.), фрц. економист; своја соц. начела изнео у делу Евр. радници.

ЛЕПО, оно што нам причињава осећање задовољства; оно је без интереса, без појма, нужно и универзално (Кант); разликује се: формално и садржајно. Објективно л., лепо по себи. Лепота, осећање које у нама буди складност утисака од неког предмета; од предмета у прир. настаје природна, а од ум. дела уметничка л.; разликује се: апсолутна л. (идеја лепог) и релативна (леп ствари).

ЛЕПОГЛАВА, село (1500 ст.) на прузи Вараждин-Голубовец (Савска Бан.); држ. казиноа; околнина била насељена још у доба Римљана; знаменита по павлинском мап. који (око 1400.) осн. гроф Херман II Цељски, у 17. и 18. в. средиште хрв. просвете; унутрашњост цркве ум. украшена.

ЛЕПОРИД ЗЕЦ, белгиски з., добивен укрштањем питомца и дивљег з.; по облику, длаци и живости потсећа на дивљег з., а по навикама на питомог.

ЛЕПОЦВЕТКА, фрц. сорта јабуке (bellefleur), код нас раширена; слабо подноси транспорт до пијале.

ЛЕПРА (грч.), заразно обољење коже, живчаног система и др. органа; почиње на кожи у виду широких мрља или чворина, који се распадају и претварају у ране; на живцима се јављају задебљања, чија је последица смањена осетљивост или потпуна неосетљивост на бол, топлоту или хладноћу; веома заразна, у ср. в. много раширена; савр. законодав-

ство предвиђа нарочите мере за борбу против ње, код нас је има у Б. и Х., Црној Гори и Сандаку. **ЛЕПСИЈУС** Карл-Рихард (1810.-184.), нем. египтолог; вршио откопавања по Ег. и издао: *Књ. мртвих, Књ. нарава* итд.

ЛЕПТИРАСТЕ БИЉКЕ (Papilionaceae), обимна биљна фамилија која обухвата око 7000 врста зељастих и дрвенастих; одликује се лептирастим цветом који се састоји од 5 крупничких листића, и то: горњи највећи (заставица), 2 бочна (крила) и 2 доња (кобилица), 10 прашника сраслих својим концима у сноп око плоднице; код неких срасло само 9, а 1 слободан; ређе сви слободни; плод махуна; резервна храна семена налази се у котиледонима; многе спадају у ред најстаријих култ. биљака.

ЛЕПТИРИ (Lepidoptera), ред инсеката, по правцу добрих летача, с крилима посутим крљуштима и усним апаратом у облику сисалке којом сису цветне сокове; новни л. се разликују од дневних што крила у миру не држе усправна него положена на телу; има много врста; значај за човека вел., јер ларве (гусенице) штеточине култ. биљака, воћки и шум. дрвећа; развијају се потпуним преображајем; гусеница гради чауру у којој се преобрази у лутку; одрасли л. је каткад кратког века и не храни се.

LEPTIS MAGNA, картагинска и рим. варош на с. обали Афр.

ЛЕНТОКЛАЗЕ (грч.), ситне пукотине у стенама.

ЛЕНТОМ → спроводни спонџи.

ЛЕНТОН, лента (грч.: огуљен, малеп), ситни бакарни новац, сиомнице се и у Еланијељу; уведен као рачунска јединица у Грч.; 1/100 драхме; кује се и из алуминија.

ЛЕНТОПРОЗОПАН, лептопрозопија (грч.) → лице. Ленторонија → нос.

ЛЕПТОЦЕФАЛУС (лат.-грч.), ларва → јегуље, листаста облика; живи у морској води, преображава се у младу јегуљу тек у 3. год. живота.

ЛЕРИДА, обл. и варош (39 000 ст.) у Шп. у подножју Пиренеја; висока тхн. шк.

ЛЕРИН, Флорина, варош у Леринском Пољу, у грч. Македонији (10 600 ст.); раскрсница за суседне грч., арб. и јсл. вароши (Битољ).

ЛЕРМАН Драгути (1863.-1918.), истраживач; са Стенлејејевом експедицијом 1882. пошао у Ковго, где остао до 1896.; гл. дела: *Листови из Африке и Нови листови из Африке*.

ЛЕС, прапор, слабо везана, порозна и мекана стена, жућкасте боје, постала од прашине и ситног песка, који у ледено доба (за време међуглечерских фаза) и после њега наносио ветар, а вегетација (поглавито степска) спречавала даље одношење; у Кини достиже дебљину и до 300 м; код нас га има у с. делу државе; око Београда дебео 10-12 м; на д. обали Саве и Дунава достиже 40 м; даје веома плодну земљу (чернозјом); добар материјал за израду цаља.

ЛЕСАЖ Ален-Рене (Lesage, 1668.-1747.), фрц. писац, познат по романима *Хроми Даба* и *Жил Блас*; писао много за поз.; комедија *Тиркаде* оштра сатира финансијера (→ сл.).

ЛЕСЕПС Фердинанд (Lesseps, 1804.-1894.), фрц. инж. и дипломат; прокопао 1869. Суецки канал; приликом копања Панамског кан. 1879. изазвао панамску аферу.

ЛЕСИНГ Готхолд Ефраим (Lessing, 1723.-1782.), највећи нем. критичар 18. в. и представник просветитељства, нем. Волтер; 1. п. м. књиж. који живео само од пера: ејајан карактер, борбен, бршно верску трпљивост, дефинисао књиж. родове, писао концизно, увео граф. трагедију у Нем.; одиел строг према Готшеду; уставио усавршио његов покрет; гл. дела: *Емилија Галоти*, *Мина фон Барнхелм*, *Филотас*, *Натан Мудри*, *Хамбуршка драматургија*, *Лаокоон* (→ сл.).

ЛЕСКА (Coryllus avellana), више шумска, и ситнијег плода, и С. maxima, крупног плода; плод лешник, из којег се вади укусна језгра, богата уљем; у шумама Б. П. расте и меџа л. (C. colurna), чији плод без вредности, али дрво цењено; познате сорте: целски (из Цела у Нем.), ломбардски или ламбертски, разне анадолске и ит. одлике итд.



ЛЕСКИН Аугуст (1840.-1916.), нем. сликар. 1 од твораца младограматичарске шк.; дела: **Приручник ст.-буг. језика**, **Граматика сх. јез.**

ЛЕСКО Пјер (Lescoq, 1510.-1578.), фрц. архитект, творац фрц. ренесансе, управљао зградама Лувра.

ЛЕСКОВ Николај С. (псеудоним Стебнички, 1831.-1895.), рус. писац; приказивао живописно патријархални живот рус. свешт. и чиновништва, устајао против «и. људи» нижијета (роман **Нема куд**); његове приповетке ремекдело рус. књиж.; одликују се веома јаком нар. осећањем, богатством и живописношћу стила; најбоље дело: роман **Саборници**.

ЛЕСКОВАР Јанко (* 1861.), приповедач, сродан Балеком, само чистијег језика и боље псих.; скептик с мало вере у људе; исцупише развијао псих. стања и при том уносио више привидног него стварног; дао неколико приповедака и романа; гл. дела **Пропали двори**, **Сене љубави**.

ЛЕСКОВАЦ, град и среско место (18 741 ст.) у Лесковачком Пољу, на р. Ветерница, притоци Ј. Мораве (Вардарска Бан.); вел. инд. средиште у Србији; 6 ткст. фабрика; фабр. столица, гумене робе, гвозденог намештаја, 2 фабр. салуна, цигара, 4 млина, циглане, стругаре и др.; гмл., ср. ткст. инд. Лесковачка котлина, тектонска потопина око Ј. (Вардарска Бан.); у њој Ј. Морава прима притоке Топлицу, Пусту Р., Ветерницу, Јабланицу и Власиницу; житарице, конопља; гл. места Ј. и Власогинци.

ЛЕСКОВЕЦ, варош (8600 ст.) у Буг., у сев. подгорини Балк., и. од Трнова; стан. одлазе у печалбу као градинари.

ЛЕСКОВЕЦ Антон (1891.-1930.), слов. драмски писац; гл. дела: **Јуриј Плевнар**, **Краљича Харис**.

ЛЕСКОВИК, план. (1 174 м) Ј. од Соко-Бање (Моравска Бан.).

ЛЕСНОВО, ман. близу Кратова (Вардарска Бан.), задужбина деспота Ољавера (1341.); фреске из 1349.

кретообразна основа, кубе над храмом и над припратом; портрети владара најбољи у јел. ум.

ЛЕСТВЕ, глм настачка справа; ус правне за пењање и скакање у дубину, положен за везање у вису; подесна за децу и женске.

ЛЕСТЕР (Leicester) гл. град (239 000 ст.) истоимене грофовије у ср. Енгл.; улив.; инд. рукавица и плетене робе; изводи сир; у околини веома развијено сточарство (говеда, овце).

ЛЕСТИР Роберт-Дедлеј (1532.-1588.), енгл. државник, љубимац краљице Јелисавете.

ЛЕСЦЕ, летовалиште (504 м) и. од Бледског Јез. и жел. станица за Блед (Дравска бан.).

ЛЕТ 1) низ покрета које чини нека птица да би се одржала у ваздуху. 2) кретање летелица. Л. на трупу, акробација при којој се аероплан нагне (за 90°) на 1 крило; при том предњи крај трупа мало уздигнут; крила тада не носе ништа, већ њихову улогу врши труп. **Летати**, променити узде на једрењаку окретом брода против ветра (→ кружити) (на сл.: Б пут брода, В правац ветра). **Летелица** → ваздухоплов. **Летелиште**, простор за полетање и слетање авиона без икаквих уређења, инсталација и особља; место за спуштање авиона само обележено видним знацима. Л. зборно (→ аеродром), место за смештај и рад авијације; има заклоне за аероплане и цео тхн. уређај и материјал; на 50-100 км иза арм. штаба; поред њега је тзв. рез. л. за смештај апарата у случају ваздушног напада; за полазак и спуштање по дапу постоји радно л., али се аероплани по ноћи упућују на зборно л.

Л. помоћно бира се у близини места штабова виших команданата у циљу слетања авиона за везу, а у хитним случајевима и за слетање извиђачких авиона ради примања усмених упутстава

или подпошења хитних извештаја. Л. резервно бира се и уређује у близини зборних аеродрома; за спуштање авиона у случају да непријатељска авијација врши бомбардовање зборног аеродрома. **Летећи дуг** → дуг.

ЛЕТА (Lethe), р. у доњем свету чију воду пију покојници да би заборавили све што је било.

ЛЕТАЛАН (лат.), смртан. Л. фактор, наследни ф. који сам или у комбинацији с др. ф. ремети развој организма и доводи до преране смрти. **Леталитет**, број умрлих на 1000 оболелих од исте болести.

ЛЕТАРГИЈА (грч.), болесна уснулоост, шир. код епидемијског запаљења мозга, код хистерије; према Шаркоу означава и 2. стадиј хипнозе.

ЛЕТАРЕ (лат.: laetare = весели се!), у ркт. црк. 4. нед. поста, по уводној песми (Ис. 66. гл.); **хлебца нед.** због чуда Христовог (нахранио 5000 људи); **смртна нед.** због обичаја да се носи лутка смрти која се уништи.

ЛЕТВА, четвороугаон, ребе округло комад дрвета, разне дебљине и дужине. Л. за мерење дужина, дуга 4-5 м, окована на крајевима челичним пауцама; непрактична, замењена челичном пантљиком. **Нивелманска** или **тахиметриска л.**, дуга 3-5 м. **Прецизна н. л.**, у дрвеном раму затегнута метална пантљика; → нивелман.

ЛЕТИ, **Летони**, балтичкоарски народ у Летонији, Литви, Естонији и Рус., свега око 1,8 мил.; преваљује нордиски расни тип, а уз њега и. балтички; по вери већинам прот. и кат. (5%); веома сродни Литванцима.

ЛЕТИЛИСТ (Phyllium), инсект из групе правокрилаца зелених крила као лист и издуженог задњег дела тела, пореклом из и. Индије; претставља 1 од најбољих примера мимикрије.

ЛЕТИЦЕ, чланице скаутске организације (7-11 г); јединица л. (пчелица); рој.

ЛЕТНИЧКА ЖУПА, кат. жупа од 4 села на с. падини Скопске Црне Горе, у срезу гњиланском (Вардарска Бан.); остатак неке руд. колоније; помиње се од 16. в. под именом Црне Горе; има дубров. трагова; средиште Летница.

ЛЕТО 1) год. доба, → Земља. 2) коноп који држи јарбол према прамцу; на л. се разавињу летка једра. 3) отвор при дну кошнице висок 1 см, шири 10-15 см; доводи свеж ваздух, одводи влагу, стога има кошница са 2 л.; ујесен се л. сужавају, зими се метну решетке, због мишева.

ЛЕТОНИЈА (лет.: Латвија), независна евр. држава (65 792 км²) на и. обали Балтичког М.; земљиште ниско, покривено дилувилним глацијалним насипима; између моренских бедема; јез. и тресаве; лета прохладна; доњи ток и ушће Двине, р. Аа и Виндаве; земљиште погодније за четинарску шуму и пашњаке; стан. (1,9 мил.), већином Летонци (→ Лети), поред њих Русј, Јевреји, Немци, 1/5 ст. живи у престоници; нар. образовање на доста високом степену (15% непписмених); гл. привр. грана пољопр. (70%), има и инд. (метална, ткст., хем. и прерада дрвета); развијен поморски и сухоземни саобр.; гл. град Рига, већи гр.: Даугавпилс (Двинск), Љелаја (Љибава), Јелгава (Мятава). Л. се јавља као самостална држава после свет. рата; 1917.-1918. била запоседнута од Нем.; 18./11. 1918. прогласила се за самосталну; 1919.-1920. водила борбе с большевизима; 1920. миром у Москви признали большевници летонску државу; 1929. изгласали устав. Карта Л. → Естонија. **Летонски језик**, спада с литавским и пруским у балтичку фам. сатем-групе индоевр. Ј.

ЛЕТОПИСИ, записи важнијих догађаја, хронол. редом, настали код нас у 16. в.; етил лалидарат; бележе полит. догађаје, али и о времену, глади и сл. **ЛЕТУРНЕР Шарл** (Letourneur, 1758.-1817.), фрц. државник и члан Директорије.

ЛЕЋА → сочиво.

ЛЕЋАК (*Ervum ervilla*, фам. Papilionaceae), зељасти 1-год. биљка; у пазуху пераста листа по 1 плав цвет; у махуни 1-2 сочивасте семенике.

ЛЕУВЕНХЕК Антоније (Leeuwenhoek, 1632.-1723.), хол. природњак; конструисао први веома прост микроскоп, открио сперматозоиде.

ЛЕУКЕМИЈА (грч.), крвна болест: повећање броја белих зрнаца; у лимфоидној л. повећан број лимфоцита у крви с увећањем лимфних жлезда (врата, под пазухом, у препонама и др.); у миелодној л. повећан број полинуклеарних леукоцита; слезина увећана; знаци: бледило, болови у костима и честа крварења (под кожом, из носа, прева итд.). **Леуком**,

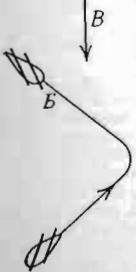

бела мрља на рожњачи ока, последица повреде, чира или запаљења. **Леукопенија**, смањење броја леукоцита у крви, нарочито код тровања и заразних болести (првени тифус, маларија). **Леукоплакија орис** (грч.-лат.), јавља се обично код старијих људи у виду беличастих мрља на језику, слезокожи усана, образа или вилица, као резултат хрон. запаљења слезокоже са задебљањем епитела; траје дуго, не боли; на л. може се развити рак; лечење: испирање са гargarизмима, туширање ланисом; ако Вассерман позит., антилутично лечење. **Леукопласт** → пластиди. **Леукореа** → бело прање. **Леукоцити**, бела крвна зрнаца, врше важне фаз. улоге: прождиру микробе (→ фагоцитоза), учествују у усправању крви, луче ферменте итд.; нормалан број: 6-8000 у 1 мм³; код неких болести 15-20 000. **Леукоцитоза**, повећање броја белих крв. зрнаца; често код инфективних обољења (нпр. запаљење слезог чрева) а и код др. болести (леукемија); омогућава одбрану организма од микроба и токсина, открива обољење, даје индикације за извесне операције.

ЛЕУКИП, грч. филозоф из 5. в. пре Хр. свр. Демокритов; основали атомистику.

ЛЕУКОТЕЈА, грч. морака богиња.

ЛЕУКТРА, место у Грч., где 371. пре Хр. Епанинонда потукао Спартанце.

ЛЕУНА БЕНЗИН, синтетички б., назван тако по предузећу које га израђује.

ЛЕУТ (ар.), мали далм. једрењак с 1 јарболом; служи за превоз пољопр. производа.

ЛЕУЦИТ (грч. leukos = бео) 1) силикат алуминијума и калијума (K₂O. Al₂O₃. 4SiO₂); тесералан минерал беличасте боје; јавља се у меким младим вулканским стенама; има га у нашим нагоричанским базалтима. 2) врста ситних зрна у биљним ћелијама, имају одређен облик и умножавају се дељењем.

ЛЕФЛЕР 1) Ана (1849-1892.), швед. списатељица, натуралистичке шк.; писала драме (*Штеви истине*), приповетке (*Из живота*), романи; критикује друштв. живот. 2) Фридрих (Löffler, 1852-1915.), нем. хигијеничар, открио дифтерични бацил.

ЛЕФОР Франсоа (Lefort, 1656-1696.), швајц. официр у служби Рус.; љубимац Петра Вел., који му дао чин. ген. и адмирала.

ЛЕХ 1) д. притока Дунава у Нем.; извире на падинама Алпа; дуг 285 км. 2) → Лешак.

ЛЕХАР Ференц (* 1870.), мађ. оперетски композитор, вој. капелник, виолинист; компоновао 16 оперета (*Весела удовица*, *Гроф Луксембург*, *Циганска љубав* итд.).

ЛЕЦИТИН (грч.), налази се у површинском слоју свих ћелија (→ липоиди); и у жуманцету, одакле се издваја и употр. као лек (лециферин).

ЛЕЧЕЊЕ, примена лекарског знања на оболеле, ради сузбијања или ублажавања болести, ради њеног скраћивања, избегавања компликација или потпуног искорењивања. Л. може бити: **куративно** кад исцељује, **палијативно** кад смањује неподношљивост болести; према средствима која искоришћује дели се на: **медикално** (разним лековима и методима) и **хвр.** (операцијом). Л. без стручне спреме, кажњава се по крив. закону; ако лечено лице умре, зак. кажњава извршиоца дела робјом.

ЛЕХТАЛСКО ГОВЕЧЕ, добивено укрштањем алгајске и оберталске расе; мала раста, тешко 300-350 кг, даје до 2000 л млека годишње; код нас га има у Босни.

ЛЕЧИЛИШТА → бање.

ЛЕШ ЧОВЕЧЈИ, у прив. праву може изузетно бити ствар: нпр. енгл. право признаје човеку могућност да свој л. завешта у научне стврхе, л. умрлих у болницама без одретања за сахрану предају се на научну и др. употребу анатомским институтима; стари леш-мумија је ствар у промету.

ЛЕШАК, село у Д. Пологу, близу Тетова (Вардарска Бан.), с остацима града који се помиње у доба Ст. Немање и с ман. св. Атанасија који осн. 1818. Кирил Пејчиновић; изнад села рушевине прк. св. Атанасија из ср. в.

ЛЕШАК, **Лешко**, **Лех** 1) л. легендарни краковски

кнез. 2) пољ. краљ, Пјастов унук, син Крака I, по предању убио свог старијег брата Крака II; збачен с престола и прогнан. 3) Бели, пољ. краљ (1183-1227.); за његове владе отпочела борба између нем. реда маченосаца и Пољака. 4) Црни, краковски вел. кнез (1279-1288.).

ЛЕШЕТИЦКИ Теодор (Leschetitzky, 1830-1915.), пољ. пијанист, педагог, композитор и проф. конзерваторијума у Петрограду; компоновао клавирске композиције и 1 оперу.

ЛЕШИНАРИ 1) (Vulturidae), породица вел. птица грабљивита које се хране лешинама, имају дуг врат, го или покривен кратким паперјем; кљун и тлање слабо савијени; вели број врста. 2) → гробари.

ЛЕШЈАНИН 1) Милојко (1830-1896.), ген., проф. Вој. акад., мин. вој. (1874.), затим начелник Гл. гитб., ген. 1878.; у рату 1878. и 1885. ком. Тимочке вој. 2) Рајко (1862-1872.), 1 од првих проф. права у Беогр. цицељу; као мин. правде (1861-1868.) допринео уређењу судске струке у Србији; под њим су донети грађ. и крив. судски поступак (1865.); написао нач. 1. уџбеник рим. права (1837.); после убиства кн. Михаила био кратко време кнежев наместник.

ЛЕШНИК, плод → леске. **Лешников жижак** (*Balanus piscum*), црни инсект, тврдокрилац дуге рилице, при врху јако савијене; женке носе јаја у младе плодове; ларва се храни семенком, заражене лешници отицају; лечење: упиштавати заражене плодове; обрађивати дубоко земљу, ђубрити кречком; запраштити у мају арсенимим средствима.

ЛЕШНИЦА 1) варошица (900 ст.) у з. Србији, код ушћа Л. у Дрину (Дријанска Бан.). 2) д. притока Дрине; извире на Церу.

ЛЕШТАРКА (*Tetrao bonasia*, род кока, фам. тетраба, *Tetraonidae*), птица величине не голуба; задржава се у проређеним планинским шумама; храни се плодовима и пулоцима леске, купине, глога итд. и инсектима; код нас највише у Слов., Босни и Слав. (Посуњ), мужјака више него женки, па се често боре за женке; стога уобичајен лов на зов (подражава се мужјак глас); где их има много лов се и хајком; ловостаја 1./12.-13./8.

ЛЕШЕВЕ, 1) село у Хрв. у ј. делу Гацког Поља; познато по ископинама из преист. и рим. доба. 2) радијактивна бања (28° Ц) си. од Огулина (Савска Бан.).

ЛЕШЧИНСКИ Станислав → Станислав.

Li, знак за хем. елемент литијум.

ЛИ 1) Јонас (Lie, 1883-1908.), норв. приповедач и романописац реалистичког правца, али развијена смисла за северњачку мистику; писао новеле из живота рибара, помораца и малограђана, и социјалне романи; гл. дела: *Пилот* и *његова жена*, *Роб живота*, *Вртлог*, *Зле слике*; при крају живота вратио се мистици у делима *Вајка* и *Трој* (→ сл.). 2) Роберт (Lee, 1807-1870.), амер. војсковој; гл. командант јуж. вој. у сепесионом рату.

3) Сидни (Lee, 1859-1926.), енгл. писац 1 од најбољих биографија Шекспира и биографије Едуарда VII.

ЛИА, старија Јаванова кћи, Јаковљева жена.

ЛИАНГЧОУ, варош (25 000 ст.) у Кини.

ЛИАОТУНГ 1) пољ. на ЈИ кинеске Манџурије. 2) вал. између → 1) и колпа.

ЛИБАВА → Љепаја.

ЛИБАДЕ (тур.), део ж. варошке одеће; допире до појаса, широких рукава; од свиле или кадифе, украшава се златним или смирним везом и ширитима; носи се још у Босни и с. Србији.

ЛИБАНОН → Ливан.

ЛИБАЦИЈА (лат.), течна жртва (вино, млеко).

ЛИБЕК (Lübeck), слободна држава (298 км²), град и пристаниште у Нем. на Балтичком М.; стан. (129 000) се бави инд. (бродоградња, машини, алкохол, дуван итд.) и саобр.; каналом Трафа у вези с Лабом; музеји, архив.

ЛИБЕЛА (лат.) инструмент за одређивање хоризонталности површина; стаклена цев (цевна л.), напуњена покретљивом течношћу (алкохол или ете-ром); неиспуњени део (мехур) заузима увек највише



место; центрична (сферна) л., метални судић у облику ваљка, херметички затворен стакленим поклоном, око чијег врха урезан кружи; кад је мехур у кружићу л. има хориз. положај. 2) л. попречна, л. на аероплану с кутлицом од живе, место мехура од воде, показује нагињање авиона; служи за контролу нагиба авиона у правцу његове попречне осе; иста је и уздужна л., која показује сваку промену нагиба у правцу уздужне осе авиона; у новије доба замењена → жирокалиметром.



ЛИБЕР, код ст. Римљана бог плодности и растива; касније изједначен с грч. → Дионисом. **ЛИБЕРАЛИЗАМ** (плат.), полит. доктрина: држава је ради појединачно; осн. Спенсер, који тврди да је држава 1 зло, и да се напредак састоји у смањивању држ. власти над појединцем. **Либерална странка** 1) у Србији, постојала од 1858. са 2 фракције: млађи (вођ Јеврем Грујић) и старији (вођ Јован Ристић); организована 1881.; шеф био Ј. Ристић, затим Ј. Авакумовић; странкни листови: Срп. независност и Срп. застава. Л. с. била на влади 1892.-1893.; иако често у опозицији, њени чланови били мин. у неутралним кабинетима. 2) у Војводини, осн. 1885. Мих. Полит Десанчић; отцепила се од групе око Заставе због социјалистичко-радикалног програма Јаше Томића; орган **Браник**; слаба у народу, имала присташа у интелекцији и грађанству; одржала се до свет. рата.

ЛИБЕРАТОРНА УЗУКАПИЈА → узукупија. **ЛИБЕРЕЦ** (нем. Рајхенберг), град (65 000 ст., већином Немци) у сев. Чешкој, на р. Језери; прерада вуње и гвожђа, аутомобилска инд.; сајам. **ЛИБЕРИЈА**, пријатна рпб. у прим. Гвинеје, у Афр. (954 000 км², око 2 мил. ст.); државу у 19. в. осн. Црнци који се, по ослобођењу робова, вратили из Амер., и њихови потомци су владајући слој у Л.; као држава призната 1847.; сад под протекторатом САД; привр. није довољно развијена; одржава се ропство, иако укинута уставом (1847.); гл. место Монровиа.

ЛИБЕРИЈА, пала (352.-366.). **ЛИБЕРМАН** Макс (Liebertmann, * 1847.), нем. сликар, спрева реалист, потом плернист, временом гл. претставник импресионизма у Нем. и 1 од највећих њених ум.

ЛИБЕРТАС, рим. богиня слободе. **LIBERTÉ, ÉGALITÉ, FRATERNITÉ** (фрц.), слобода, једнакост, братство, гесло фрл. револуције.

ЛИБЕРТИНА, дубровачки талири по узору на т. Марије Терезије.

ЛИБЕРТИНЦИ (лат.), верске групе које се не придржавају званичног црк. учења и морала. **LIBEKUM ARBITRIUM INDIFFERENTIAE** (лат.), способност воље да се слободно одлучи на неку радњу и при подједнаким мотивима за и против.

LIBERUM VETO (лат.), обавеза да свака одлука пољ. сејма буде једногласна.

ЛИБИГ Јустус (1803.-1873.), хемичар, дао вел. број научних радова из скоро свих области хемије; оснивач унив. лабораторијум у Гисену; оснивач агркултурне хемије и хемије вештачких гнојива.

ЛИБИДИБИ → дивидиви. **ЛИБИДО** (лат.: страст, пожуда), по Фројду: сексуална глад; код Јунга: јачина у којој се душевне снаге јављају у свести.

ЛИБИЈА, заједнички назив за Триполитанију и Киренајку, ит. колоније у с. Афр. (1,85 мил. км², 1,07 мил. ст.); ст. Грци називали Л. сву њима познату Афр. **Либиска Пустина**, си. део Сахаре, између Фесала на 3 и долине Нила на И, око 2 мил. км²; већином пустињска површ с малобројним оазама (најважније Куфранске); у сев. делу вел. л. депресија (18 000 км²). Л. П. полит. подељена и припада ит. колонији Либији, Ег. и Англоег. Судану. **ЛИБКНЕХТ** (Liebknecht) 1) **Вилхелм** (1826.-1900.), 1 од вођа нем. соц.-демократске странке; због учешћа у устанку (1848.), бежао у иностранство; вратио се и био посланик у Рајхстагу. 2) **Карло** (1871.-1919.), син → 1), адв. социјалист и револуционар; вођ спартакиста у јан. револуцији 1919.; ухапшен с Розом Луксембург и убијен при спровођењу у затвор.

ЛИБРА (лат.: ваган), оно што је вагано (фунта); грч. литра 272,9 г, вар. 327,45 г; у Шп. и шп. Амер. мера за тежину, око 460 г.

ЛИБРАЦИЈА → Месец. **ЛИБРЕТО** (ит.), текст опере или оперете. **ЛИБУРНИ**, вел. племе; живело у сев. Далм., Хрв. Прим. и суседним о.; били вешти бродари, имали особиту врсту лаких лађа, које доцније градили и Римљани («либурне лађе»). **Либурија**, земља Либурна, део рим. пров. Далм. између Ратке врке; гл. градови: Скардона, Јадера и Сенија. **ЛИБУША**, Љубуша, по нар. предању чешка краљица; осн. чешке државе.

ЛИВАДА, прир. или вештачки затрављено земљиште, сенокос или пашњак, с разним врстама трава и легуминоза; за њихово одржавање потребно редовно ђубрење и пролећно дрљање. **Стална л.**, земљиште које се затрављено чува вечно или дуже време, а привремена, чије трајање 2. или више год.; постоје и тзв. вештачке л., од 1-6 год. **Ливадарство**, пољopr. грана која обухвата све што се односи на производњу сена и пашњаке; у Југосл. развијено нарочито у план. крајевима и пределима италијанског сточарства; поред трава са сталних ливада, највише се гаји детелина, луцерка и грахорица; за последњих 10 год. просечни принос сена био 32 мил. q, детелине 3,5 мил. q, луцерке 2,2 мил q и грахорице 257 000 q.

ЛИВАДИЋ 1) **Бранимир** (* 1871.), књиж. и поз. критичар; идеолог хрв. модерне; гл. дела: **Новеле**, **Легенда о Амису и Амилу** (збирка приповедака). 2) **Фердо** (1798.-1878.), хрв. композитор, претставник илirikог покрета у муз.; компоновао 125 хрв. песама уз пратњу клавира и 30 уз пратњу оргуље.

ЛИВАН, **Либанон** 1) план. ланац у Сирији, дуж 150 км, а широк 30 км; највиши врх Хермон 3060 м. 2) државица (9300 км², 841 000 ст.) у Сирији под фрц. мандатом; гл. место Бејрут.

ЛИВАЊСКО ПОЉЕ, највеће карсно поље у Југосл (380 км²), и. од план. Данаре; већим делом у Приморској, а мањим у Врбаској Бан.; за кишне периде добрим делом под водом; највећи део (70%) под ливадама, пашњацима и утринама, а само 25% под њивама; гл. место Ливно.

ЛИВАРД ОСТРВА, острв. група (1860 км², 120 0000 ст.) у Малом Антилима (Дивојачка, Св. Кристоф, Барбуда, Антигва, Доминика и др.); производи шећ. трску и какао; припадају Енгл.

ЛИВЕРПУЛ (Liverpool), град (856 000 ст.) на обали Ирскег М. (св. Енгл.); унив. (1903.), звездара; по величини 2. енгл. пристаниште; жива прекоморска пловидба, бродоградилнице; највеће свет. тржиште памука.

ЛИВИ, фински народић, око 1500, у 12 села у сев. делу Курландије; многи се претопили у Лете.

ЛИВИЈА, умња и славољубива жена рим. цара Августа; довела му пасторке Друза и Тиберија, доцнијег цара; утицала на Августа, али не и на Тиберија, коме била савладарка.

ЛИВИЈЕ Тит (59. пре Хр.-17. по Хр.), рим. историчар; од 142. књ. његове **Рим. историје** сачувало се 35.

ЛИВИНГСТОН Давид (1813.-1873.), енгл. испитивач предела у ј. и ср. Афр.

ЛИВНИЦА, постројење у којем се метали (сирово гвожђе, челик, бакар, калај итд.) оплењују и од њих изливају разни предмети; у Југосл. има око 50 л. гвожђа, од којих неколико спадају у тешку инд. (израда гвожђа у шипкама и плочама, ваљаног гвожђа, цина, жица, цевн итд.), а све остале у лаку (ливене звона, пећи, споменика, разних машина); због кризе и незапослености пуно обуставило рад; најважније: Зеничка железара, Осјечка ливаоница железца и тврница стројева д. д., Стројне товарне и ливарне д. д. (Љубљана), Загребачка ливаоница д. д., Војвођанска ливница д. д. (Нови-сад), Југ а. д. и Балкан (Београд), Економ (Смедерево), Ферум д. д. (Суботица) итд. **Тополивница**, радионица за оправку и израду оружја; 1. срп. т. радионица у беогр. граду (1808.-1813.); 1836. осн. вој. арсенал у Крагујевцу; 1848. осн. ливница у Београду, а 1851. пресељена у Крагујевац, где се од 1854. лију тонови.

ЛИВНО, град (4100 ст.) и среско место у Ливањском Пољу (Приморска Бан.); у 13. и 14. в. било у власти Шубића, а у 15. в. Вукчића; извоз сточних производа и сена; фабрика цемента; сирарска пк.; остаци ст. тврђаве.

ЛИВОНСКА, балтичка обл. подељена између Естоније и Летоније.

ЛИВОРНО, град (124 000 ст.) и пристаниште на тиренској обали Ит. (Тоскана); в. шк. за бродоградњу, метеор. опсерваторија; прекоморска пловидба; бродоградилнице; инд. метала, гуме, памука, хем.; рафинерије уља; фабрике једара и ужади.

ЛИВРЕЈА (фрц.), униформа за слуге по дворovima, великашким кућама, хотелима и др.

ЛИВРСТЕРЛИНГ → енгл. фунта стерлинга.

ЛИГА (ром.), удружење, веза, алијанса. **Л. католичка 1)** у Фрц. образована 1576. против хугенота; **2)** у Нем. за владе Максимилијана II против прот. уније (1609.). **Л. народа** → Друштво народа. **Л. против житног закона**, осн. Кобден у Енгл. (19. в.) да обори зак. који отежавали увоз cereалија; под њеним утицајем усвојена слобода трг. житима у Енгл. (1846.). **Л. против туберкулозе**, прив. иницијативом потпомаже борбу против тбк.; седишће у Београду. **Л. св.**, осн. од нем. кнежева против Пмалканденског савеза (1538.).

ЛИГАМЕНТ (лат.; везиво), чврсте траке, везују кости и појачавају зглобове; понекад се налазе у унутрашњости зглобова.

ЛИГАТУРА 1) подвезивање крвних судова. **2)** вештачко везивање слова ради уштеде простора и украса (обично у потпису); најчешће л. код нас у потписима пара Душана. **3)** у мензуралној муз. значи за обележавања група тонова; пасаж од 2 или више нота које се певају на 1 самогласнику.

ЛИГНИТ (нлат.), врста угља с очуваном дрвеном структуром; 45-55% угљеника, 4000 кал.; код нас много на Косову, у Костоцу, Креки и др.

ЛИГНИЦ, варош (73 000 ст.) у Нем., библиот., музеј, архив, инд. (ткст., машина, кожа).

ЛИГЊА (*Loligo vulgaris*), мор. мекушац, главопожац, до 30 см дуг, врта тела и крупних очију; око главе 10 ручица од којих 2 знатно дуже.

ЛИГРОИЛ, 1 од фракција нафте, лако испарљив; употр. се као гориво, за чишћење одела, за екстраковање уља и масти.

ЛИГУОРИ Алфонз Марија св. (1696-1787.), кат. теолог и моралист, осн. реда → редемпториста; гл. дело: *Морална теологија*.

ЛИГУРИЈА, покрајина у сз. Ит., коју у 7. в. пре Хр. насељавали Лигури; по њој названо Лигуријско М., с. део Сред. М. са Ђеновским Зал. (до 2650 м дубоко). **Л. република**, име Ђеновске риб. за Наполеона I (1797.), кад је њено аристократско уређење замењено демократским; 1805. Наполеон је присеједилио Фрц.

ЛИДЕР (енгл.), вођ полит. странке.

ЛИДЗ, град (483 000 ст.) у си. Енгл., унв. (1887.). звездара, биолт.; средишње енгл. инд. вулених ткањина; уз то рудници угља и гвоздене руде; инд. ланених ткањина, гвожђа и машина.

ЛИДИЈА, ст. држава у М. Аз.; гл. град Сард; 546. пре Хр. потпала под перс. власт. **Лидиска скала**, у ст. грч. муз. скала с-с, а у ср. в. f-f.

ЛИДИТ 1) (енгл.), вођ. бризантни експлозив, израђен од пикринске киселине; данас се мало употребљава; у Фрц. познат под именом мелинит, а у Ит. као перлит. **2)** минерал, кварц црне боје; употребљава се у златарству за распознавање злата.

ЛИДНЕР Бенгт (1757-1793.), швед. песник; дело *Страшни суд* карактеристично: волео да описује катастрофу, страх, пад.

ЛИДО (ит.), бдем од песка поред морске обале; обично одијава лагуну од мора. **2)** куналиште код Вен.

ЛИЖОН Морис (Ligeon, * 1870.), фрц. геолог, проф. унв. у Лозани, 1 од творца теорије о шаржажима.

ЛИЗАНДЕР, спартански војсковођ из 5. в. пре Хр.; уништио атинску флоту у мелопонеском рату, пагнато Атину на предају 404. г.

ЛИЗЕНА (фрц.), верт. испади на фасади у виду пиластера, без стопе и капитета; глатке или изведене од квадера.

ЛИЗИГРАТОВ СПОМЕНИК, најст. пример → копиптеког стила; подигнут 335. пре Хр. у Атини у облику кружне грађевине са 6 стубова.

ЛИЗИМАХ (381-281. пре Хр.), војсковођ Александра Вел., после чије смрти завладао Тракијом као краљ, заузео М. Аз. до Таура.

ЛИЗИНИ (грч.), антигена која отањају своје антигене → бактериолизини, хомолизини.

ЛИЗИП, грч. вајар из 4. в. пре Хр.; дворски вајар Александра Вел.; чувено му дело *Апоксиomen*. атлет који се чисти од прашине; статуе виткије него Полклетове.

ЛИЗИС (грч.), постепено попуштање тмшт.

ЛИЗОЛ, бистра, мрка, зетјинаста течност (крезол и калијев сапун). Јака мириса, у води растворљив; употреб. се у вет. и за дезинфекцију пода и намештаја по болницама. **Лизоформ**, жута, сапуњава течност (калијев сапун, алкохол и формалдехид), пријатна мириса, за дезинфекцију руку и инструмената и уклањање смрада; у топлој води дејство јаче.

ЛИЈА (Леа), кћи Лавана, жена Јакова; подметли му је преваром место млађе сестре Рахиле.

ЛИЈАНДЕР (*Nerium oleander*, фам. Ароцинасеае), шиб са зимзеленим, кожастим, ланцетастим листовима; цветови крупни, бели, жути или црвени, левкасти, скупљени у богате цвасти; расте по јаругама, близу потока, у сред. области; украсна биљка; садржи гликозид неренин; може се употр. код оболела срца каогод и дигиталис.

ЛИЈАНИ, биљке, кореновим системом у земљи, али им се стабло, витко и дугачко, прихвата за подлогу (стабло и гране др. биљка); брзо избијају на круну високих дрвета и изиђу на светлост; обилно развијени у троп. прашума, коју чине непроходном.

ЛИЈАС, доњи одељак јурске формације; код нас доста распрострањен; састављен углавном од пшчара, глинаца и лапорапа; у н. Србији садржи слојеве угља, који се експлоативе у рудницама Вршка Чука, Српски Балкан, Звонце и др.

ЛИЈЕЖ (Liège, нем. Lüttich), гл. град (254 000 ст.) пров. Л. у и. Белг., на р. Мези (Мае), која је од Л. каналисана за речни саобра.; ст. град, биск., прк. из 10. и 13. в., вешница из 11. в., утврђење; унв. (1817.), в. трг. шк.; рудник угља; бродоградилште; чувени сајмови.

ЛИК, извесне личности у ауторском праву; аутор на л. има ограничено право, нпр. изузев случаја кад су у питању виши интереси ум., забрањено репродуковати или јавно излагати дела ликовне ум. без дозволе лица чији је л. претстављен.

ЛИКА 1) р. понорница у Личком Пољу дуга 78,1 км (Савска Бан.); извире на ј. страни Велебита, тече кроз Личко и поипре по прелазу у Липово Поље. **2)** обл. око → 1); у ширем значењу обухвата и Крбаву, Гацко, део Кордуна (око Д. Лапца и Коренице) и све до Јадр. М., готово цео Велебит; земљиште карсно; земљр. (у карсним пољима), сточарство (на Велебиту, Капели); гл. места: Госпић (у Лици), Удбина (у Крбави) и Оточац (у Гацку).

ЛИКА, лико (*liber*), врста ткива велине биљка кормофита, постављеног у танком слоју с унутарње стране коре, одакле као саставни део судовног снопића прелази у лист; састављена од влакнатић ћелија, јаке опне; пружа мех. отпорност при савијању биљке или њених делова; л. влакна код лана дуга 3-4 см, а код рамије 22 см; искоришћава се као предиво (конопаља, лал, коприва, манила), плетиво (палме), за везивање лозе (лика), за израду кутија, торби, посуђа, конопаца итд.; код Јж. Сл. многе усомене на употребу л. у ношњи (појас, опаници).

ЛИКА-ШАМПИОНИЕР Жист (*Lucas-Championnière*, 1843-1913.), проф. хир. у Паризу; проучавао трепавице у односу на мождане центре.

ЛИКВЕФАЦИЈА (лат.), отапање; претварање у течности, нарочито гасова (хлађењем и под притиском).

ЛИКВИДАН (лат.), лако наплативо потраживање; привр. предузеће, банка која глатко одговара обавезама; **ликвидитет**, **ликвидност** предузећа или банке пени се по томе колико има л. потраживања у односу на своје краткорочне обавезе. **Ликвидација 1)** сви послови који се предузимају по престанку друштва. **2)** време за које се врше ти послови: од престанка друштва до поделе његове чисте имовине међу акционаре. **Ликвидатори**, лица која изводе л. **Ликвидатура**, одељење уз благајну у банкама и др. установама, које ликвидира рачуне. **Ликвидирати 1)** довести рачун формално до исплате. **2)** исплатити рачун.

ЛИКВИДЕ (лат.), језички сугласници одн. сонанти л и р.

ЛИКВОР (лат.), течност; фла. течан део крви без крвних ћелија; скраћеница за л. цереброспиналис. **Liquor cerebrosplanialis** (мождано-мождински), течност у шупљинама мозга и мождине; врши двоструку улогу: штити мозак и мождину од мех. потреса и повреда; својим кретањем од мозга ка мождини смањује притисак у глави, при наглом приласку крви; код запаљена мождано-мождинских опши састав л. се мења; код тумора у глави притисак му се повећава.

ЛИКЕР, слатко пиће израђено од рафинисаног алкохола, шећера и етеричних уља или воћних сокова (преко 20% алкох. и преко 10% шећера); код нас познат далм. мараскино л. **Ликерска вина**, праве се од алкохола и шире од грозђа, са шећером или без; шире и екстракти грозђа могу бити разне врсте.

ЛИ-КИ («књ. обичаја»), 4. од 5 св. књ. у кинеској књижи.

ЛИКИЈА, ст. обл. на ј. обали М. Аз. **ЛИКОВНА УМЕТНОСТ** обухвата: архт., вајарство, сликарство, графику и ум. занатство; заштићена је за живота аутора и 50 г. после његове смрти; дела

л. у. не смеју се пуштати у промет ни репродуковати без одобрења аутора или његовог правног посредника, сем за научне и шк. сврхе (и то уз пристојну накнаду); дозвољено је и слободно пуштање у промет репродукована дела л. у. ако је дело трајно изложено на јавном месту.

ЛИКОВАЦ → маслинаца.

ЛИКОДРА, л. притока Јадра; извире на и. страни Борање и Јагодње, улива се ниже Завлаке, дуга 29,8 км.

ЛИКТОР (лат.), пратиоци рим. чиновника, носили фасцес-сноп шибиља са сикирицом (знак власти). Фанзилам преузео тај знак и по том назван.

ЛИКУРГ 1) спартански законодавац, по предању у 9 в. пре Хр. дао Спарти зак. 2) атински државник из 4. в. пре Хр., веома заслужан; непријатељ Александра Вел.

ЛИЛ (Lille), град (202 030 ст.) у сев. Фрц.; унив. државни (1562.) и кат., в. пољопр., трг. и инд. шк.; везан каналом за Рубе; инд. ткст., гвожђа и шећера; берза, жива трг. земљр. производима.

ЛИЛЕ, паљење ватре по брдима, у селу око торова, обично од Видова до Петрова дана; обичај познат готово у свим срп. крајевима (име по лили, огуљеној кори од брезе или трешње; ставља се у проциљено дрво и пали); и код осталих сл. и др. народа.

ЛИЛИ 1) Жан Батист (Lully, 1632.-1687.), фрц. композитор и реформатор, по рођењу Италијан; творац фрц. оперског стила, утврдио и развио тип фрц. увертире; значајне опере: Алчеста, Теаза. Прозерпина, Армида. 2) Џон (Lulu, 1554.-1606.), енгл. драматичар, претеча Шекспиров у комедији; писац романа Јуфлуиз (Euphuus).

ЛИЛИБЕЈА, картагинска колонија на Сицилији; данас Марсала.

ЛИЛИЈЕВ Николај (* 1885.), буг. песник; највећи мајстор буг. стиха, симболист; збирке: Птице у ноћи, Месечева пеге, Песме.

ЛИЛИЈЕНКРОН Детлеф (1844.-1909.), нем. песник и приповедач; најв. нем. импресионист, даје једре и увек ведре слике момента; патриот, војничке нараци.

ЛИЛИЈЕНТАЛ Ото (1844.-1896.), нем. инж. и конструктор, радио на усавршавању планера, 1896. конструисао 1. планер двокрилац с којим постигао вел. успех.

ЛИЛИПУТ, замисљена земља патуљака из Свифтове сатири: Гуливерова путовања.

ЛИЛИТА (јевр. ноћна), утвара, приказа; по причи 1. жена Адамова, мати дивова и злих духова; конкубина, метреса баволона; код Лутера «кободл».

ЛИМ, л. притока Дрине; истиче из Плавског Јез. и тече према СЗ уском и дубоким долином, често кањонског карактера; улива се јз. од Вишеграда; дуг 219,3 км. **Лимско говече**, гаји се у долини Лима, тина буше, краткорого, мало растом, приосмеђе; добра млекуља. **Л. епископија**, имала седиште у прк. св. Петра у Белом Пољу; обухватала обл. око ср. Лима; помиње се 1. пут у почетку 14. в.; крајем 15. в. укинута и спојена с херцеговачком.

ЛИМА 1) гл. место (220 000 ст.) ј.-амер. рпб. Перу, недалеко од Бел. Ок.; извози руде (злато, сребро), шећер и памук; унив., библиот., ботанички врт. 2) варом (51 000 ст.) у држави Охајо (САД).

ЛИМАНИ, јез. на спунитним ушћима р.; у њима бочатна вода; чести на обали Црног М.

ЛИМБА (Pinus cembra, фам. Abietaceae), дрво; гл. распрострањење: Алпи и Татра; много се пени у токарству и столарству (покушење и облагање зидова), особито са чворорима који делују сликовито; расте на висини и преко 2000 м, због чега има вел. значај с гледишта гајења шума и заштите тла; засебна врста сибирска л.

ЛИМБУРГ, пегадшва војводина, данас 2 обл. у Белг. (408 км², 350 000 ст.), богате угљем.

ЛИМБУС (лат.: појас, простор) 1) метални или стаклени подсељени круг на геодетским инструментима за мерење хориз. и верт. углова; подела круга може бити двојака: центезимална, на 400°, степен на 100', минута на 100"; сексагезимална, на 360°, степен на 60', минута на 60"; подела се преноси нарочитим машинама с већих кругова на мање; л. обично покривен (→ теодолит). 2) брависте душа које нису одређене за улаз у небо. **Л. ratrum**, место са ст.-заветним праведницима (Лука 16. гл. Криво Аврамово); **Л. rugosum**, за некрштену децу.

ЛИМЕС (лат.) 1) граница. 2) у мат. гранична вредност (скр. lim.). **Л. Rom.**, рим. утврђења према Германима.

ЛИМИЈЕР (Lumière) 1) Луј (* 1864.), фрц. хемичар и индустријалац; суделовао скоро у свим радовима свога брата Огиста с којим у последње време успешно ради на телевизији, рељефној кинематографији и првр. бојама. 2) Огист (* 1862.), брат претходног, с којим у заједници практично применио снимање у првр. бојама и израдио специјалне плоче за таква снимања, назване **аутохром** (сад: лимижеркоптор); оба брата објавила више стотина радова из научне фот. и о покретним сликама; стога се с правом сматрају за творце кинематографије.

ЛИМИТАЦИЈА (лат.), ограничење. **Лимитативно набрајање** → **набрајање**. **Limited** (енгл. скраћено **ltd.** или **ld.**) поред имена фирме значи да власници јемче само у висини уложеног капитала, одређене суме (супр.: **illimited** или **unlimited**). **Лимитум**, **лимит**, одређивање границе цени; комитент одређује (лимитује) комисионару цене продаје или купње.

ЛИМЉАНИ, племе у Црнини (Црна Г.), у сев. подгорини план. Сутормана; као село се помињу 1318.; многа братства пореклом од добоглица и ускока.

ЛИМНИГРАФ (грч.), аутоматски показивач нивоа воде у отвореном току, јез. или мору.

ЛИМНОЛОГИЈА (грч.), првобитно наука о језерима претставља данас науку о слатким водама уопште; како су слатке воде претежно као целине вишег реда у којима су животни услови и живо насеље узајамним везама интимно повезани; л. има, покрај геориског, вел. практични значај, особито за рибарство и хиг. вода.

ЛИМОЖ (Limoges), град (93 000 ст.) на р. Вијени и з. падинама Центр. Платоа (ср. Фрц.); катедрала (13. в.); в. мед. и правничка шк., библиот., музеји; на раскрсници важних путева; инд. порцелана, ткст. и произвођача обуће.

ЛИМОНИТ (од лат.: limus = блато), једра и земљаста руда; по саставу хидратизован феро-хидроксид; боје мрке или жуте; код нас највише у Варешу и Љубињу; важна гвоздена руда; варијетет — **окер**.

ЛИМПОПО, р. у. ј. Аفر., притока Индиског Ок.; дуга 1600 км; многи брзаци и водопади, ниво воде веома колебљив.

ЛИМУЗЕН, предео на З од Центр. Платоа (ср. Фрц.); састоји се од нижих површина; због веће влаге ливаде и пашњаци; у вези с тим сточарство. **Лимузиско говече**, пореклом из Фрц.; ср. рогова, високо око 135 см, тежине 500-800 кг; развијена трупa, кратких удова, боје пшенично-жуте; радно г.; месо одличне квалитете.

ЛИМУЗИНА (фрц.), **седан**, аутомобил са затвореном каросеријом и четворим вратима; ако има стаклени зид између пр. и задњег седишта, зове се **путман-л.** или империјал-седан.

ЛИМУН (ар.) (Citrus medica), врста ј. воћа, из групе

→ **агума**; гаји се код нас у слободи на Јадр. Прим. и у топлим пределима, у ујутрашњости као украс у саксијама; целе год. света и носи плодове, који садрже 6-10% л. киселине, 1-2% шећера и око 83% воде; која добра као зачини; ма плоду разликујемо обични или кисели л. (**цитрон**, **цетрун** или **цедрат**) и слатки л.; у мед. одличан лек против скорбута; има окситрикарбабилна киселина $C_5H_8O_6$; налази се у слободном стању у воћу и раним плодовима; **лимунов сок** садржи 6-7%; добива се глн. из лимунова сока, а може се добити и синтетички и биохем. начином помоћу глнвица цитромиде; кристалише у ромбичним призмама, топи се на 153°; употребљава се при бојењу тканина и за справљање напитака.

ЛИМФА (грч.), скуп течности у организму ван крв. судова, у систему лимфних судова; проистиче из крви (хемолимфа) или из ткива (хистолимфа); едичног састава (осим еритроцита) као и крв; врши посредничку улогу: хранљиве материје из крви предаје ткивима, а из ткива непотребне продукте предаје крви. **Лимфаденом**, доброћудни взрштај лимфатичног ткива, јасно ограничен, има правилну чауру; фолликули жлезде ишчећен, ретикулум атрофичан или умножен. **Лимфангом**, доброћудан взрштај, саграђен од новостворених лимфних судова; најчешће код деце (конгениталне првр.) у устима, врату, уснама итд.; изобилни орган где се развија; више врста л. са спец. хистол. грађом. **Лимфанги-**



тис, запаљење лимфних судова, последица инфекције; знаци: на кожи преноплавичасте пруге од инфилтрираног места дуж лимф. судова, повишена тмпт., бол при покрету; лечење: мировање, хладни облози, мазање машћу са коларголом. **Лимфатично дете, лимфатизам**, у тесној вези с појмом ексудативне дијатезе (Фирдигер итд.); ексудативна деца имају често на кожи бубуљице, црвенила, свраб; немирна, плашљива, зноје се; честе кијавице, ангине, бронхитиси, астма, чмичкови; крајници, жлезде, тимус и слезина веома увећани; пагло губе тежину и воду при инфекцији (хидролабилно), где-кад умиру из пуног здравља (тзв. **тимус смрт**); те појаве на лимфатичним органима (крајници, жлезде) чине засебну групу болести (лимфатизам) или су део обољења свих органа код ексудативне дијатезе; локално лечење није довољно; потребно утицати на организам: очвршћавањем, чистим ваздухом, минер. водама и купањем, нарочито подесним храњењем. **Лимфне жлезде**, ситни органи који с л. судовима образују л. систем; величине: од зрна сочива до бадема; облици округласти, али и неправилни; боја ружичаста или угасита; најчешће у групама; површине групе су под кожом (потпазушине, вратне); дубоке око килуса органа (плућне л. ж.)

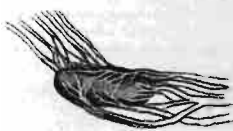

или на путу вел. крв. судова; функција: стварају и. бела крв. зрна, боре се против инфекције уништавајући бактерије. **Л. судови**, танке цевчице микроскопски видљиве; преносе лимфу од ткива до вена; почињу у л. просторима ткива, пружају се паралелно, међусобом везани спојницама, али не губе индивидуалност, не гранају се и не мењају промер; завршавају се у л. жлездама, да би из њих изишли н. судови у мањем броју али увећани; сви л. с. скупљају се у 2 гл. канала: 1) вел. л. вена, веома кратка (1-2 см), прима лимфу с д. стране главе, д. горњег уда и д. плућа, завршава се у л. поткључној вени; 2) грудни канал, почиње у трбуху испод дијафрагме, у грудном кошу лежи уз кичмени стуб, завршава се у л. поткључној вени, доноси лимфу из доњих удова, трбуха, л. половине главе, л. горњег уда и л. плућа; → лимфоток. **Лимфоаденитис**, запаљење лимфних жлезда; скоро увек секундарно обољење по некој претходној инфекцији или гнојавој рани; примарио обољење најчешће туб. прир.; код венеричних болести најчешће у препонама; код сифилиса жлезде су тврде, одвојене, неосетљиве; код меког шанкра слепљене, осетљиве, лако гноје; код л. венеричног обољења гноје и стварају фигуле. **Лимфогрануломатоза**, Ходкина или Плаут-Штернбергова болест, инфламаторно повећање лимфних жлезда целог тела или појединих предела (врата, под назоухом, у препонама, грудима и трбуху), уз повећање слезине; жлезде тврде, покретне с тенденцијом ка некрози; болест праћена ниском тмпт., има брз ток, после малокрвности исцрпљеност (кахексија), гдекад привидна побољшања; пеналенна. **Лимфом** → лимфаденом. **Лимфосарком**, злоћудни израштај, саграђен од лимфодних ћелија, развија се у лимфном апарату, нарочито у лимф. жлездама (меднастинума, врата, у крајницима итд.); у почетку јасно огранич. брзо се шири у ткиво и лимфне жлезде, а крвним путем у др. органе; метастазе нису јасно ограничене као код епителиома, већ дифузно инфилтрирају поједиња ткива. **Лимфоток**, противна лимфе кроз лимф. судове; гл. узрок л.: стално стварање н. лимфе која потискује старију; притисак и брзина тока зависе од многих фактора: брже тече него крв у венама истог калибра; у патол. случајевима л. може да застане. **Лимфоцити**, врста белих крв. зрнаца, воде порекло од лимфних жлезда; налазе се у лимфи; пошто не показују амебоидне покрете, не учествују ни у → дијапедези ни у → фагоцитози. **Лимфоцитоза**, повећање броја лимфоцита у крви, за разлику од леукоцитозе (повећан број свих леукоцита).

ЛИМФОРД, залив и мореуз на с. делу Јитланда (Данска), дуг 165 км, дубок до 16 м.

ЛИНАНСКОСИ Јохан (Вилхорн Телтонен, 1869.-1913.), фински писац; драме: *Вечита битка*, *Самсон и Далила*; роман: *Песма о пламеном цвету*.

ЛИНГ Петар Хенрик (1776.-1839.), осн. → швед. ги-

мнастике; његов систем дели се на 1) редовне вежбе и ступања, 2) гимнаст. вежбе и игре.

ЛИНГАРД Цон (1771.-1851.), енгл. историчар; написао *Историју Енгл.*

ЛИНГВА (лат.). Језик. **Л. географика**, језик као геогр. карта, безопасно обољење слузнице ј., беле мрље и кругови, који мењају облик, као последица бујања епитела; није лугс; траје обично доживотно; лечење: само хиг. уста. **Л. пигра**, црн језик, безопасно обољење слузокоже ј., нарочито у задњем делу, услед орожавања (кератинзапације) и пигментације гор. слојева епитела; лечење: испирање уста бораком и мех. чишћење четкицом. **Лингвист.**, научник који проучава и пише о језицима. **Лингвистика**, наука о језику. **Л. општа**, наука о општим језичким појавама; проучава фонетско-фзл., псих. и социол. зак. језичког развика.

ЛИНДБЕРГ Чарлс (* 1902.), ваздухопловац: 20.-21./5. 1927. л. прелетео пут Њујорк-Париж (5836 км) за 33.37 сати на једнокрилу једноседу.

ЛИНДЕ Богумил Самуел (1771.-1847.), пол. филолог, писац вел. пол. речника.

ЛИНДЕМАН Фердинанд (* 1852.) нем. математичар; на основу Ермитових истраживања л. доказао трансцендентност броја л, чиме коначно дато негат. решење проблема квадратуре круга.

ЛИНДЕНМАЈЕР Емрих (1806.-1884.), организатор санит. службе у Србији, л. начелник вој. санитета; израдио правила за вој. болнице и радио на сузбијању заразних болести; важнија дела: *Опас минер. вода у Србији; Србија, њен развик и напредак у санитету* (на нем.).

ЛИНЕ Карл (Linné, 1707.-1778.), швед. ботаничар, осн. прир. система у бот.; поред тога дао и сексуални систем; његов прир. систем није био филогенетски, јер л. био присталица догме о постојаности врста; творац бирне номенклатуре; гл. дела: *Систем природе*, *Родови биљака*, *Врсте биљака* и др.; обрађивао и зоол. и минер., а писао и лепе путописе; касније признавао да постоји и н. стварање врста.

ЛИНЕАЛАН СИСТЕМ, систем налажења по лозама, коленима и стаблима.

ЛИНЕАРАН (лат.), који се односи на праву линију. **Л. једначина**, ј. л. степена.

ЛИНЕВИЛ (Luneville), варош (23 000 ст.) у Фрц., на р. Мерту, д. притоци Мозела; инд. стакла, фајанса и коже.

ЛИНЕВИЋ Никола (1838.-1908.), рус. ген., учествовао у походима на Кавказ, рус.-тур. рату (1877.) и рус.-јап. рату.

ЛИНИЈА (лат.) 1) граница површине или путања покретне тачке; прецизно дефинирана л. је графичка претстава, слика функције; у мат. се разликује: → права и → крива. 2) у биол. смислу потомство једног полазног организма. 3) у праву: правац сродства; може бити усходна (од потомка ка претку), нисходна (од претка ка потомку), изломљена (од једног потомка ка претку и од претка ка потомку), права (усходна или нисходна), директна (права) и изобична (изломљена). 4) у фотографији одлучују при композицији слике; могу јој дати ум. или неум., уравнотежен или неур. карактер; свака л. има свој смисао и израз као и површине, ограничене линијама. **Веgetативна л.**, клан, потомство л. биљке, настало бесплојним путем. **Електрична или магнетна л.**, у свакој својој тачки тангента на правац ел. или магнетног поља. **Чиста л.**, потомство л. самооплодне хомозиготне биљке. **Линиска мрежа**, низ правих линија које спајају полигоне и мале тачке и служе као апсцидне осовине при снимању детаља призмом; мале тачке обележавају се храстовим кољем, а утерују се теодолитом у правац полигоне стране или детаљне линије. **Л. спектар** дају усјавни гасови и паре; у њему нису заступљене све боје, већ известан број линија; натријумова пара даје нпр. карактеристичну жуту D линију; проучавање л. спектра необично важно за вел. број проблема у физ.

ЛИНИМЕНТУМ (лат.), лекови течни или справљени у виду масти за трљање коже.

ЛИНИН → хелично једро.

ЛИНКЕСТИС, у ант. доба Витољска Обл., наста-



на племеном Линкеста; после независности, потпао под власт Македоније и најзад под Рим.

ЛИНКОЛН Абрахам (1809.-1865.), претседник САД (1861.); укидањем ропства изазвао сецесиони рат; после поновног избора за претседника убио га глумач.



ЛИНОКСИН (лат.), чврст продукт добивен сушењем лан. уља на ваздуху, или дувањем ваздуха у загрејано лан. уље; сировина за израду линолеума. **Линолеум**, материјал за покривање подова, облагање зидова; јута се превуче, смешом л.-цемента, иситњене плуте, или струготина и боје; смеша се топло пресује; шаре на л. добијају се постављањем по шаблону на подлогу у коју се уноси различито обојена смеша и топло пресује. **Линорез**, уређивање ум. слика у плоче од линолеума.

ЛИНОТИП (енгл.), машина за слагање слога за штампање; не слаже слова, већ њихове матрице у редове, који се одводе у коџа где се ред учело салије, очисти и избаци на лежиште, а матрице се потом мех. разлажу и одводе на своја места.

ЛИНЋЕПИНГ (Linköping, 30 000 ст.), град у Швед.; инд. шећера и дувана.

ЛИХАРТ Антон Томаж (1756.-1795.), слов. песник, драмски писац и историчар; одиграо видну улогу у подизању слов. образованости и књиж. у доба просвећености; прерадио 2 комедије; гл. дело: **Покушај ист. Краљске и осталих Ж. Сл. у Аустр.**

ЛИНЦ, гл. град (120 000 ст.) Ј. Аустр., на Дунаву; ст. (рим.) насеље; многе ст. грађевине; пристаниште на Дунаву; бродоградилнице; инд. локомотива, возод. робе, коже, жижица; жива трг.

ЛИНДУРА (*Gentiana lutea*, фам. *Gentianaceae*), многогод. зелеста биљка, дебела корена, неграната до 1 м висока стабла, широка седећа јајаста листа, крупна жућкаста цвета у пасузу листа; плод многосемена чаура; расте у плани. шумама и ливадама у Евр. и М. Аз.; корен садржи веома горку материју и доста шећера; употребљава се у виду тинктуре, екстракта, а ређе и чаја као горко средство за поправљање апетита.

ЛИНЧ (енгл.), наусудско кажњавање смрћу злочинаца од стране народа, често познато с мучењем; још се примењује бар у Ј. делу С. Амер. против Црнаца; покушај да се зак. забрани (1922.) није успео; мисли се да је добио име по Џорџу Линчу, који је у 17. в. сам судио робовима и злочинцима који су покушавали бекство.

ЛИЊАК (*Tinca tinca*), слатководна риба (до 1 кг) мркозеленаста, ситних крљушти, њигава тела, живи у муљу; укусна меса, гаји се у рибањацима са шараном.

ЛИЊАЊЕ, појава периодичног мењања длакаво одеће код сисара; у умереним крајевима л. се по правилу врши у пролеће и у јесен.

ЛИОН (Lyon), град (580 000 ст.) на ушћу Саоне у Роњу (Ји. Фрц.) и на раскрсници важних путева; ст. град, црк. из 10.-15. в., утврђење, многе јавне грађевине; унив. (1808.), в. вет. и кат. шк., звездарница, зоол. и бог. врт; развијена инд. свилене, вулене и памучне робе, одела, коже, машина, аутомобила, часовника, хемикалија; берза, сајам, новчано тржиште. **Лионски Залив**, пространи зал. на фрц. обали Сред. М.; у њега се улива Рона. **Л. унија**, Грч. цар Михаило Палеолог покушао (1274.) због спољних опасности да измири и. и зап. црк.; папа Гргури Х сазвао сабор у Л., где су и. епископи пристали на многе услове; по повратку народ устао против њих, л. у. пропала, а папа проклео цара.

ЛИОН Иг (Lionne, 1611.-1671.), фрц. државник и мин.; закључио пренејски мир са Шп.

ЛИПА (род *Tilia*, фам. *Thalamiflorae*, ред *Tiliaceae*), код нас 3 врсте: сребрнаста, с малим и с вел. листом; убраја се у меко и лако дрвбе (тежина сухе липовине око 450 кг); много се цени у резбарству, кинарству, изради клавира и оргуља, шперованог дрвета, кутија итд.; листе за плетење; цвет има вел. значаја у пчеларству (липов мед), а садржи нешто етерског уља, танина, шећера и воска; цветна опна биљне слуги и танина, а листне гликозид тилнаин; у мед. и нар. лекарству чај од л. за знојење.

ЛИПАЊ — Јуни.

ЛИПАРСКА (ЕОДСКА) ОСТРВА, група вулканских о. у Тиренском М., с. од Месине (Сицилија); на о. Стромболију жив вулкан; успева вино, маслина, ј. воће, експлоатације се лловућац (бимбитаји); топле бање, нарочито на о. Липарију; припадају Ит.

ЛИПЕ 1) у Нем., д. притока Рајне, дуга 225 км и пловна. 2) слободна државица (1215 км²) у Нем., из-

међу Тевтобуршке Шуме и р. Везера; стан. (164 000) се бави инд. (млинарство, ткет., коже шећера, дрвета, хартије), зем.р. (житарице, поврће, шећ. репа) и сточарством; од руда: угљь; гл. место Детмолд.

ЛИПЕМИЈА (грч.), присуство липида у крви; може бити нормална или повећана код неких обољења.

ЛИПЕН (*Thymallus*), риба из пор. настрмки, малих устњу вел. леђних пераја, живи по плани. водама; укусна меса.

ЛИПИ, ит. сликари, претставници фирентинске ум. 15. в.: 1) **Фра Филипо** (око 1406.-1469.), ванредан сликар мадона и светитеља; 2) **Филипино** (око 1450.-1504.), сликар вел. фресака (витке фигуре олемењеног лика).



ЛИПИЈА (*Lippia citriodora*, фам. *Verbenaceae*), мали жбуњик, чије лишће мирише на лимун, пореклом из Ј. Амер.; гаји се ради мирисног уља и као украсна.

ЛИПИК, бања евр. гласа у Слав., јз. од Накраца (Савска Бан.); извори алкално-мурвјатичне хипертерме (64°); лечи: катаре дрвета и желуца, жучни, бубрежни и бешични камен, ж. болести, рахитис, шкрофулозу; модерно уређење.



ЛИПИЦА, жутти слез (*Abutilon avicennae*, фам. *Malvaceae*), једногод. биљка, висока преко 1 м, жута цвета, листа налик на липово; плод чаура; пореклом из Кине и Тибета; превезена преко Аз. до балк. земаља, Маџ. и Ит., затим у Афр. и С. Амер.; у свом завичају гаји се као ткет. и лековита; род *Abutilon* има око 80 врста, распрострањених у тропима и суптропима.

ЛИПИЦАНСКИ КОЊ, раса добивена у дворској аустр. ергели Липици крај Трста пре 300 г. од шп. к. додавањем ар. крви; висок до 160 см, савијена врата, јаких леђа, округлих и дугих сапи, широка прса, копчати ногу, лепа и елегантна хода; боје обично зелене, која са год. постаје бела; отпорни, издржљиви, подесни за запрегу у брдовитим крајевима; добар парадни к.; гаји се у држ. ергелам у Станчићу, Карађорђеви и Врани, а и у неким прив. ергелам.

ЛИПЉАН, варошца (1000 ст.) на Косову (Вардарска Бан.), извози жито; у рим. доба град *Ulpiana*; обновно га виз. цар Јустинијан у 6. в. и назвао је *Justiniana Secunda*; у њему до 6. в. било еп. седиште; у њему закључен мир између рашког жупана Вукана и Александрија Комнина (1094.), према којем Виз. уступила Рашкој све земље сев. од њега.

ЛИПНИЦА, висораван у Босни, и. од Зенице (Дринска Бан.), висока 1458 м.

ЛИПОВО ПОЉЕ, карсно поље (16,5 км²) између Личког и Гацког Поља (Савска Бан.).

ЛИПОИДИ (грч.), све супстанце хелија које се слично мастима, растварају у етру; зову се и фосфорне масти (фосфатиди); има их највише у мозгу, сперматозоидима, коштаном сржну и жуманцету. **Липом**, израштај масног ткива. јасно ограничен, саграђен од масних хелија; развија се на врату, леђима, рукама, бутинама, у мишићима, органима за варење, у бубрегу; величина: од зрна грашка до величине човечеје главе. **Липоматозис**, склоност гођењу. **Липосарком**, злоћудни израштај масног ткива; редак; саграђен од саркоматозних хелија.

ЛИПСИЈУС 1) Јустус (1517.-1606.), хол. латинист; проучавао рим. старине, нарочито поз. и вој. живот; гл. дело: *Orgea omnia*. 2) Марија — Ла Мара.

ЛИПСКА ОВЦА, распрострањена око Пожаревца; прилично крупна, дугорепна, даје доста млека; обраста дугом, веома грубом вуном.

ЛИПТАВСКИ СИР, израђује се гњечењем сирине, додавањем лука или његова сока, паприке, сардине и бибера.

ЛИР краљ, трагедија од Шекспира; појам трагичног осећања нашао ту најзвучнији израз.

ЛИРА (грч.) 1) код ст. Грка инструмент са жицама које давале одређен тон; број жица разноврстан; трибут Аполона. 2) сазвежђе сев. полусфере, протеже се око 280° ректасцензије и 35° деklinације; најсјајнија звезда Вега. 3) ит. новчаница, има 100 центезима (пара); 100 л. у злату = 298,83 д у злату. 4) л. османлиј, тур. златник, омиљен на нашем Ј. Лирица, нар. гудачки инструмент с 3 жице.

ЛИРИКА (грч.), песничтво осећања, с највише песничке индивидуалности; названо по инструменту лири којим некад праћено певање; код најстаријих и примит. народа изражавала осећања из свакидањег живота; наша нар. л. на много вишем ступњу: опева осећање према богу, природи и ближњима и одликује се изношењем више општих него субјективних, појединачних осећања. **Уметничка л.**, изражава све врсте осећања културна човека: дивљење, побожност, одушевљење, наду, страх, чежњу, жудњу итд. **Лирика песма**, има за предмет песничко субјективно осећање; обично кратка али жива; има за циљ да изазове код читаоца осећање песника у тренутку кад је стварао. **Л. спев**, по обиму еп; излагање догађаја споредно. **Гл. аспекти и осећања**; нпр. Ђермонтовљев **Демон**. **Л. стил** одликује се осећајношћу и непосредношћу; извире из емоционалног расположења.

ЛИРИОДЕНДРОН (*Liriodendron tulipifera*, фам. Magnoliaceae), листопадно високо дрво до 65 м, веома разграната стабла, режњевита, до 25 см дугачка листа, велика жутозелена, сумпорастожута и наранчастоцрвена цвета налик на лалу; пореклом из С. Амер., где се његово дрво, које је лако и мекано, употребљава за прављење лаба, а кора у медицини; гаји се у Евр. по парковима.

ЛИС РАЈНЕКЕ (*Reipcke Fuchs*), наслов сатирично-комичног епоса о лисици; Гете обрадио по доњонем. извору (1794.).

ЛИСА (грч.) → беснило.

ЛИСА ГОРА → Лисина.

ЛИСАБОН (порт.: Лисбоа), престоница (594 000 ст.) Португалије, на ушћу Тежа у Атлански Ок.; ст. и живописан град (са замковима, палатама, црк., трговина); страдао од земљотреса 1755.; веће култ. средште: унив. (1911.). в. тхн., пољопр., вет., ум., трг., колонијална и бродарска шк., 3 звездарнице, зоол. врт; нар. библт.; ратно и трг. присталиште за прекоморску пловидбу; инд. плуте, метала, ткст., хем.; жива трг.

ЛИСАГАРЕЈ Проспер Оливије (*Lissagaray*, 1839-1901.), фрц. политичар: написао: **Ист. париске комуне**.

ЛИСАНСИЈЕ (фрц.), 2. унив. степен, између бакалората (матуре) и доктората у Фрц.

ЛИСАСТ, коњ с белом пегом између очију, која се пружа ка њушци.

ЛИСАТ, план. (1509 м) оз. од Бијелог Поља (Зетска Бан).

ЛИСАЦ 1) огранак план. Караџице (1934 м) оз. од Велеса (Вардарска Бан.). 2) план. (1747 м) си. од Дурмитора (Зетска Бан.). 3) план. (1113 м) ји. од Жагубице (Моравска бан.). 4) → лисаца.

ЛИСЕНКО Николај В. (1842-1912.), украјински композитор песама, хорова и опера (**Мајска ноћ**, **Зима и пролеће**, **Сафо** и др.).

ЛИСИЈА, атински беседник из 5. в. пре Хр.; сачувано више беседа; одликовао се лепим, јасним говором.

ЛИСИНА ГОРА, план. (1467 м) јз. од Мркоњић-Града (Врбаска Бан.).

ЛИСИНСКИ 1) **Ватрослав** (1819-1854.), композитор: поред разних будница, хорова и соло-песама, компоновао опере **Љубав и Злоба** и **Пориј**, 7 увертира; зачетник нац. у нашој ум. муз. 2) певачко друштво, постало сецесијом из Кола (1910.); најрепрезентативнији јсл. хор, поборник модерних схватања у хорској тхн., пропагатор јсл. муз.

ЛИСИЊ, план. (1351 м) у ји. од Бара (Зетска Бан.).

ЛИСИЦА, Лиса Гора, ст. план. (612 м) у ср. Пољ.; девоњки кварцит; претставља план. трупину.

ЛИСИЦА (*Canis vulpes*, фам. паса), убоја се у зград; има је по свим нашим крајевима; штетна за живину и ситну ловну дивљач, корисна за ратарство (уништава мишеве и инсекте); крзно на цени. Наш Зак. о лову сврстао је у незаштћену дивљач; лове је хајком, гвожђима, у заседи, вабљењем, ископавањем из јазбине, и трују стрихнином. **Л. сребрна**, названа по сребрастом крзну, гаји се на фармама. припитомљена. **Лисичар**, пас за лов на лисице. **Лисичја крана** (лисицеа), израђене штављењем целих л. кожа; служе као украс уз женску одећу; њихова вредност зависи од врсте лисице и дужине и боје длаке; најчешћа од обичне дрвене лисице (*C. vulpes vulgaris*), црне л. из Рус. и Аласке, сребрне л.

(*Canis cinereo argentatus*), поларне л. (*C. lagopus*) с белим крзном и плаве л. с мрким до плавосивим крзном.

ЛИСИЦКИ Л. (* 1890.), рус. архитект, вајар, сликар, и графичар конструктивног права; гл. дело облакодер у Москви.

ЛИСИЧИЦА → папревача.

ЛИСКА, план. (1909 м) си. од Охрида (Вард. Бан.).

ЛИСКА, сарка (*Fulka atra*), птица мочварица, црна с белом кожном белегом на челу.

ЛИСКУН, минерал који се цепа у лиске; најважнији: биотит и мусковит; улазе у састав многих стена: магматских, кристаластих шкриљаца и седиментних; употр. се за изолацију у ел. и радио-инд. Бели л., мусковит, тивац, хидратисани силикат алуминијума и калијума ($H_2KAl_2Si_2O_{10}$), моноклиничан минерал, савршено цељив; тврдоћа 2-3; безбојан, сребрнасто, жућкаст, зеленкаст, дрвенкаст итд.; веома распрострањен као гл. састојак гранита, гнајса и крист. шкриљаца; у прир. се јавља у виду танких сјајних и прозирних плочица и листића, који се дају калати; у ватри несагорив, витак и жилав; стога се употребљава место стакла (окна на пелима, за светиљке са јаким пламеном итд.); у Југосл. вел. плоче (до 50 м) ваде се у околини Прилепа.

ЛИСНЕ ВАШИ (*Aphidae*), ситни (1-3 мм) инсекти лишаји; ситну сисалку биљне сокове из лишћа и др. зелених делова биљака које због тога **кржљаве**; сустрепу се у великим гомилама; моћ множења огромна; у развију постоји генерациона омена: инсекти који се преко лета виђају по правилу су партеногенетичке женке; многе л. в. избацују сладак сок који привлачи мраве; ту се развија црна гљивица (*Carpodium salicinum*), чађ, чађавица која спречава дисање и справљање хране у биљци (на сл.: а. мужјак, б. женка); сузбијање: прскати екстрактом дувана, одваром квасије, фабр. средствима (агритока, венетан итд.); зими уништити јаја; лепљивим нејасом уништавати мравњаци. **Л. тризлице** (*Coleorhiza*), сиви лептирић; гусенице са 6 мм дугим, цвастим чаурицама, гризу л. ткива до жинца; запрашати арсеним средствима. **Л. золье**, л. осе (*Tenthredinidae*), породица з. с кратком леголицом, полажу јаја на лист биљака; ларве, сличне гусеницама лептирова, жде-ру зелено лишће, у њу спадају: **борово зольа** (*Lo-phyrus pini*), мужјак црн, женка жута по трбуху, развија 3 генерације за лето; њене ларве хране се игластим лишћем и загиру борову шуму; **ренина зольа** (*Athalia spinarum*) даје 2 генерације за лето; ларва живи на купусу, кељу, рени, реници; **л. смотавац** (*Olethreutes et Recurvaria*), лептирић чије гусенице споје више листова научиним и хране се њима; обично безопасне; **трешњина зольа** (*Eriocampides limacina*), ларве живе на лишћу трешње, шљиве, крушке; прскати арсеним средствима.



LISSOS, у грч.-рим. доба име данашњег Љепа. **ЛИСТ**, осн. орган кормофита, јавља се на осовини изданка (стаблу); ограначеног растења; л. на истој биљци имају разне функције: клипци л. (котиленоидни), љуспасти, асимилациони, приперци и цветни л.; делови л.: лиска, дршка и основа; могу бити прости и сложени (багрен, орах, детелина); лиска, најважнији део, врши асимилацију угљеника и транспирацију; дршка одмиче лиску од стабла према светлости; неке биљке збацују лишће ујесен (листопадне); код четинара и др. биљака л. остаје више год. (зимзелене); л. правилно распоређени на стаблу (→ лисни распоред). **Болести л.:** **коврчавост**, настаје утицајем штеточина; л. се деформише, исклобуча, изгуби боју и сасуши се; најчешће к. л. код брескве, крушке и кромпира; опасна код младих воћака; прскати бордовском чорбом с 3% бакарног сулфата. **Пегавост**, последња утицаја паразита, гасова, суше или мрза; на л. се покажу пеге, па се ткиво осуши; најчешће на шљиви, крушци, јабуци, ораху, јагоди, шеш. репи, већином

због гљивица разних врста: скупљати и спаљивати лишће ујесен, а младо л. прскати бордовском чорбом (1%). **Решетавост**, кад се појаве рупе на л.: проузроковани гљивнице, најчешће код брескве и грешње; прскати бакарном чорбом. **Лисни мозаик** → л. распоред. **Л. нерватура**, распоред нерава у листу: 1) **рачваста** (дихотома) н. (папрати), 2) **пругаста** н. (паралелна), обично монокотиледоне, 3) **мрежаста** н. код већине дикотиледона. **Л. распоред**, правилан р. лишћа на стаблу: на 1 чвору само 1 лист, или 2 или више граде пршљене (пршљенаст р.); листови 2 суседна пршљена нису 1 над 2., већ у међупросторима; ако је на чвору 1 лист, тада они по реду граде спиралу (спиралан р.); правилним л. р. искоришћује се простор, равномерно се оптерећује стабло, избегава се замрачавање листова.

ЛИСТ, швоља (*Solea vulgaris*, фам. Pleuronectidae), морска риба до 35 см дуга, у облику језика, или листа, одозго мрка, одоздо бела; живи уз ушће река приморчана; меса укусна.

ЛИСТ 1) Франц (Liszt, 1811.-1886.), пијанист, композитор, диригент, одличан педагог; родом из Мађ., живео у Нем.; веома заслужан за развој модерне клавирске тхн., муз. драме и опере; гл. дела: концерти, мађ. расподије, фантазије, фуге, црк. композиције, кантате итд.; писао о Шопену, Циганима у Мађ. и њиховој муз. итд. 2) **Фридрих** (1789-1846.), нем. економист; творац екон. и царинског савеза међу нем. државама (→ сл.).

ЛИСТЕР 1) полувулена тканина памучне основе, а потке од сјај не алшака или мохер-вуне, изат кана кеперним везивањем, различитим бојењем основе и потки добива се сјајан изглед с предивом; **л.-ковач**, вулени копац од грубе, равне и јако сјајне чешљане вуне (ангора, алпака, мохер). 2) стакло или порцелан, обојени бојама које се преливају добива се бојењем металним резинатима и загревањем при којем орг. делови боје испаре, на глазура на порцелану или стакло унију металне оксиде или редуковане метале; предмети обојени на овај начин у пропуштеној светлости су скоро безбојни, а у одбојној се преливају.

ЛИСТЕР Дозеф (1827-1912.), енгл. хирург и научник; побуђен Пастеровим проналаском патогених бактерија увео у хир. → антисептички метод и препородно хирургији (→ сл.).

ЛИСТИЦА, поворница у Мостарском Блату (Приморска Бан.); извире под Варда-Планином.

ЛИСТОВАЦ, з. преграда желуца преживара у којој је слузокожа листолка изгледа.

ЛИСТОВИ → силај.

ЛИСТОНОШЦИ → филопode.

ЛИСТОПАД → октобар.

ЛИСТОПАДНА ПУМА, чије лишће сваке год. ујесен опада (храст, буква, јасен итд.).

ЛИСТОРОШЦИ (*Lamellicornia*), вел. тврдокрилци са листоасто завршеним пилцима; у њих спадају гуњељ, златна буба, балегар, носорожац, јеленак.

ЛИ-ТАЈ-ПО, Ли-Шо (689.-762.), кинески песник из Танг-периода, и у Евр. познат као «кин. Анакреон» (због винских песама) и «кин. Бајроча» (због немира и путовања); (→ сл.).

ЛИТАНИЈЕ (грч.-лат.), ркат. молитве, певају је наизменично свешт. и верни на литијама.

ЛИТАС, нован рпб. Литве; има 100 центаса.

ЛИТВА, Литванија (литвански Лијетува), независна рпб. (53 242 км²) на и. обали Балтичког М.; у рељефу се издваја предео од ниских балт. морских бедема и низија око Мемела (Немена); лето прилично топло (повољно за земљр.); ј. део протиче Мемел с притокама (Вилија), у с. делу изворишта Виндаве и р. Аа; међу морским беде-

мима доста јез.; вел. четинарске шуме; стан. (2,22 мил.) већином Литванци; у варошима има Пољака и Јевреја, у Мемелу Немца; гл. привр. грана пољопривреда (79%): пшеница, раж, лан; говеда, коњи, свиње, мање инд. (животње намирнице, дрво, кожа, ткст.); експлоатације се и тресет; саобр. модеран, прилично развијен; гл. град Ковно (литв. Каунас). Уједињена с Пољ. 1386., после женидбе литванског кнеза Јагела с Јадвигом, ћерком мађ. и пољ. краља Јајоша Вел.; под Русеју потпала крајем 13. в.; 1915. запосели је Немци; 2./11. 1918. прогласила се за самосталну; 1920. Пољаци заузели Вилну, а 1923. Литви придодан Мемел. Карта Л. → Естонија.

Литванци, балтичкоариски народ; у Литванији и суседним државама 2,7 мил. и око 0,7 мил. у Амер.; већина кат., мањи део прот.; земљр. и сточарств; нар. ношња (омиљене првена и плава боја) изумире; од обичаја особито занимљив талкос, углавном исто што и сх. моба; гл. телесне особине: ср. раст, брахицефалија, светла комплексја. **Литавски језик**, спада с летонским и пруским у балтичку фамилију сатем-групе индоевр. језика; одликује се вел. архаичношћу гласова и облика; нар. књиж. доста развијена; нарочито обилне нар. песме. **Л. статус**, опсежан законик литванске државе; било их уствари 3; 1. (од 1329.), подељен у 13 глава и 282 чл. обухвата повластице и дужности племства, грађ. и крив. право и поступак; о селјацима говори мало, а црк. и градове не додирује; гл. му извор ст. рус. право; пољ. утицај се осећа у старешким повластицама; 2. издат за владе Сигмунда II (1566.), 3. за владе Сигмунда III (1588.); остао на снази у л.-рус. земљама до краја 18. в.; сва 3 претстављају важан споменик сл. права.

ЛИТВИНОВ Максим (* 1876.), рус. државник; пришао револуциононом поретку 1898., због револуционарне пропаганде више пута хапшен и протериван у Сибир; дуго живео у емиграцији (Швајц.), где сарађивао на социјалдемократским дневним листовима; после октобарске револуције дипломатски агент СССР у Лондону, трг. заступник СССР у Естонији; као претседник совјетске делегације на конференцијама Друштва народа за разоружање зодио преговоре о прикључењу СССР Келоговом пакту и потписао га 20./8. 1928.; после Чичеринаова смењивања (1932.) дошао на положај совјетског комесара за спољне послове.

ЛИТЕРАТ (лат.), списатељ, другостепени књиж. Литература, књижевност.

ЛИТИЈА (грч.: заједничко мољење) 1) појачана молитва; у прав. црк. држи се уочи недеље и празника на вечерњу с освећењем хлебова (некад држана у притвору црк.). 2) касније вел. поворке верних о празницима, као црк. манифестација о Васкрсу. Богојављењу, храмовној слави; при земљотресима, епидемијама чињене изванредне л.; први их изгледа, увео бечки бискуп Мамерт (3. в.); код ркат. зову се → процесије.

ЛИТИЈА, варошица и реско место (800 ст.) на Сави и. од Љубљане (Дравска Бан.); топионица олова; у близини рудник олова и живе.

ЛИТИЈАЗИС (грч.), обољење са стварањем каменч. → нефролитијазис, холелитијазис, камен мокраћне бешике.

ЛИТИЈАШ (*Thaumatoroea processionea*), мали шумски мркожујкаст лептир; гусенице брсте храстово лишће; вел. штеточине; ситне длачице гусенице отровне, лако отпадају и драже очи, нос, грло стоке и људи; сродне врсте штеточине четинара.

ЛИТИЈУМ (грч.: литос-камен) хем. елемент, знак Li; свуда га има у прир., али у мањим количинама; налази се у морској и минер. водама; најлакши метал, специф. теж. 0,59; топи се на 180°; његове соли (петалит, турмалин) боје пламен у црвено.

ЛИТИСПЕНДЕНЦИЈА (лат.), значи да суд о једној ствари не може решавати док траје др. парница од чијег исхода зависи и решење те ствари; суд тада наређује мировање поступка, док се главна парница не сврши.

ЛИТКЕ Федор (1797.-1882.), рус. адмирал; испитивао Нову Земљу и сев. обалу Аз. и Амер.

ЛИТЛ Вилијам Џон (Little, 1810.-1894.), енгл. хирург и ортопед. **Литлова болест**, грчевита одузетост удова или само ногу код деце; последица повреде мозга, ређе кичмене мождине, при порођају; лечење дуготрајно: масажа, купатила, васпитање и учење ходу; електризадија погоршава болест.

ЛИТЛ РОК, гл. место (70 000 ст.) државнице Арканзас (САД); трг за памук, дуван и дрва; унив.

ЛИТО (грч.), предметак у сложенацима са значењем: камен. **Литографија**, вештина умножавања слика и текстова помоћу меког камена на којем



утишута слова и цртежи; по зак. изједначено са штампањем. **Литограф**, који умножава помоћу л. **ЛИТОЛОГИЈА** (грч.), наука о стенама (петрологија, петрографија).

ЛИТОМЕРЖИЦЕ, варош (17 000 ст.) у вођарском и виногр. пределу на р. Лаби у ЧСР; инд. кожа и хем.

ЛИТОН 1) Едуард **Дорц Ерл Литон Булвер** (Lytton, 1803.-1873.), енгл. романописац и државник; написао: **Последњи дани Помпеје**, **Ријенци**, **Последњи барон Харолд**; писао и драме. 2) Едуард **Роберт Булвер**, син → 1) (1831.-1891.), песник и државник, објавио под псеуд. Оуен Мередит у енгл. преводу збирку напих нар. песама.

ЛИТОПЕДИОН (грч.), окамењено дете у утроби материце, нарочито после → ванматеричне трудноће. **ЛИТОПОН**, бела минер. боја (30% цинк-сулфид и 70% бајријум-сулфата); јевтина и постојана; за израду осн. премаза.

ЛИТОРАЛНИ (лат.), обалски. **Л. регион**, појас поред обала (на → континенталној површи) у морима и јез. **Л. рељеф** → абразија.

ЛИТОСФЕРА → Земља.

ЛИТОТА (грч.): умањење, реторска фигура, замена праве речи слабијом, одрецином, па и супротном; није право (тј. добро је).

ЛИТРА (фрц.), јединица запремине = 1 дм³, употребљава се нарочито за течности.

ЛИТРЕ Емиљ (Littre, 1801.-1881.), фрц. лекар, филозоф, политичар и филолог; претставник позитивистичке фриз.; као филолог дао најбољи **Речник фрц. језика**.

ЛИТУРГИЈА (грч.) 1) свака јавна, почасна држ. служба код ст. Грка. 2) гл. богослужење хришћ. црк., осн. од Христа на тајној вечери, на којем се врши претварање хлеба и вина у тело и крв Христа; претставља бескрвну жртву голготску, врши се ради сједињавања (причешће) са Христом; током прва 3 века добила дефинитиван облик; најст. л. сачувана у апостолским установама: јерусалимска (Јаковљева) и александријска (Маркова); у 4. в. саставио Василије Вел., а његову л. скратио Ј. Златоусти; 3 дела: проскомидија, л. оглашених и л. верних. На 3 најст. римска, прерађена од Лана Вел. (440.), Геласија и Гргура Вел. liturgia или missa готска, служи се и данас; сачувана и Варнавина или миланска л. (прерадио св. Амвросије). **Пребеосвећена л.** у прав. цркви служи се средом и петком уз часни пост с даровима (причешћем), освешћеним у пређашњу недељу; настала, да би се верни могли и у седмичне дане причешћивати, јер се уз пост због кајања не сме у то дане вршити права л.; спаја се с вечерњом, слична л., изоставља се освешћење дарова; саставно по ст. обредима св. Григорије Двојеслов, рим. папа († 604.). **Литургија**, наука која износи постанак, развитак и поредак хришћ. богослужења.

ЛИФЕРАНТ (нем.), набављач, лице које набавља, добавља. **Лиферанти**, набављачи.

ЛИФМАН Роберт (Liefmann *1874.), нем. проф. унив. и економист; писао о нар. привр. картелима, трествима и фин. друштвима.

ЛИФТ (енгл.) → дизалица.

ЛИХВАРСТВО → зеленаштво.

ЛИХВН (грч.), кожно обољење у виду ситних, сјајних издигнутих крвжика; има их више врста (л. рубер планус, л. акуминатус, л. скрофулозорум и др.).

LYCHNIDUS, ант. име Охрида. **L. Iacus**, ант. име Охридског Ј.

ЛИХОПРСТИ ПАПКАРИ → папкари.

ЛИХТЕНШТАЈН, кнежевина (159 км²) у Евр., на р. Рајни; у царинској заједници са Швајц.; земљиште план.; стан. (12 000) се бави земљр., вођарством, виногр. и сточарством; инд. ткст. (памучна); извози аемљр.-сточарске производе; гл. место Вадуц; кнежевина од 1719., чланица нем. савеза (1815.-1866.), везала с Аустр. (1876.-1918.); од 1921. тежи да се ослони на Швајц.

ЛИ-ХУНГ-ЧАНГ (1823.-1901.), кинески државник и реформатор у Евр. Духу.

ЛИЦЕ 1) (facies), пр. део главе; скелет чине 14 костију л. и 2 лубанске (део чеоне и клинасте кости); кости покривене масним ткивом и мишићима, од којих неки причвршћени за кожу (мишићи мимике, дају израз); на л. чула вида, мириса и укуса; има вел. улогу у одређивању расних особина народа; према индексу л., односу између дужине (од средине чела до браде) и ширине, л. може бити: лептопрозноно (уско, дугуљасто), мезопрочноно (средње) и хамеопрозноно (кратко, широко); за одређивање раса важне јагодична и чеона кост: јагодична јако истакнута код монголских народа, чеона код нижих раса, нпр. Аустралијанаца. 2) у грам.:

имају их заменице п глаголи; 1. л., оно које говори; 2. л., оно коме се говори; 3. л., о коме се говори; личне заменице посебне за свако л.; код глагола се л. разликују настапцима и без употребе заменица уз глагол. 3) **особа** (persona), у праву носилац права и дужности; правни субјект; може бити физ. и → правно л. **Л. апсолутно правно неспособна**, за које зак. сматра да не могу уопште имати правну вољу (душевно оболели и деца до 7 год.). **Правно л.:** држава, самоуправна тела, установе, задужбине итд. **Л. трећа**, која не учествују у правном односу између 2 л.; по правилу тај однос на њих не може имати утицаја (res inter alios acta) али л. т. могу интервенисати у туђем правном односу ради заштите својих интереса. **Л. физичка** (природна) насупр. → јуридичким особама јесу људи; човек је данас прир. субјект у праву; раније није било тако; нпр. у рим. праву роб није био субјект, већ објект — ствар; човек је правни субјект од рођења до смрти; као рођено сматра се дете одвојено од материнске утробе (пресечена пупчана врица) и живо (ма и најкраће време по рођењу); у фрц. праву тражи се и да дете способно за живот; зачетак у утроби не сматра се као правни субјект, али му се у случају наслеђа резервишу права за случај да се живо роди; **Лични дужник** лице које одговара целом имовином за дуг, а поверилац нема залогу на извесном делу те имовине. **Л. кеса** → образна кеса. **Л. немогућност** → немогућност. **Л. писма** → писмо. **Л. порези** → субјективни порези. **Л. право** → право. **Л. слобода** је зашћена; постоји много крив. дела против л. с.: принуда, бесправно лишење с. итд.; извршилац се кажњава затвором. **Л. службеност** → службеност. **Л. угао**, у антропол.: у. који чине линије профила л. и хориз. линија главе (лубањска раван).

ЛИЦЕЈ (грч.-фрц.), ср. шк. у Фрц., названа по атинском парку, у којем Аристотел предавао. **Лицеј** у Београду → велика школа.

ЛИЦЕН (Lützen), варошица (5000 ст.) у Нем., у којој је 1632. г. погинуо Густав Адолф у борби с Валенштајном.

ЛИЦЕНЦИЈА (лат.), дозвола за вођење предузећа, издата по зак. прописима; → концесија. **Licentia poetica**, песничка слобода, допуштање да се отступни од строгих правила поезике.

ЛИЦИНИЈЕ Гај-Столон, рим. нар. трибун, одређен 367. пре Хр. да спроведе зак. о побољшању екон. положаја плебејаца; дато им право избора 1 конзула.

ЛИЦИТАЦИЈА (лат.), јавно надметање у ценама за куповину нечег или извешан рад; л. обавезна за држ. набавке, грађевинске радове, закупе, транспорте и све томе подобно што повлачи за државу неки расход; може бити усмена или писмена; мора се 2 пута претходно објавити у новинама и одржати тек 30 дана после 1. објаве; л. се обавља пред држ. комисијом од 3 члана, писмене понуде се дају у запечаћеном омоту, полаже се јемство (каудија) која је 5% предрачунице вредности за наше и 10% за стране држављане; морају бити најмање 3 понуђача, а ако је мање, л. се одлаже и држи понова када довољно и 2. па и 1., с којим се погодба закључује; размак до нове л. мора бити најмање 10 дана од огласа; л. не мора бити за држ. набавке мање од 1 000 л., за хитне оправке грађев. или саобр. објеката испод 50 000 л., за пољопр. набавке који морају бити тајни, за пољопр. набавке од произвођача испод 10 000 л., за одређене врсте пој. набавака (Зак. о држ. рачуноводству од 15.7. 1934.).

ЛИЧАНИ, прави претставници днјарских људи с неким ерским нијансама; већином досељеници из В. и Х.; насељавају простор између Велебита на З и Капеле и Пљешивце на И, предео у којем се тешко живи; стога навикнути на борбу с прир. чврсти, лако подносе невољу; прираштај вел. па се исељавају. **Личка Висораван**, пространа карсна висораван између Велебита, Капеле и Пљешивце; на њој висока карсна поља: Личко, Крбавско, Крбавичко, Кореничко, Гацко и Липово Поље. **Л. Поље**, вел. карсно п. (460 км²) око р. Лике, и. од ил. Велебита (Савка Ван.).

ЛИШАЈ, нар. израз за више кожных обољења; најчешће паразитарно обољење → трихофитија са променама на кожи у облику кругова. **Л. код стоке**, обољење коже проузроковано ситним гљивцима разне врсте (херпес изазива акорион; фавус изазива акорион); обично код младих животиња; код телата на глави, код коња на сапима, на оболелим местима отпада длака и стварају се наслаг сивкасте боје; лечи се разним мастима и дезинфекционим средствима; преношљиво на људе. **Лишаји**

ОБЛАЦИ

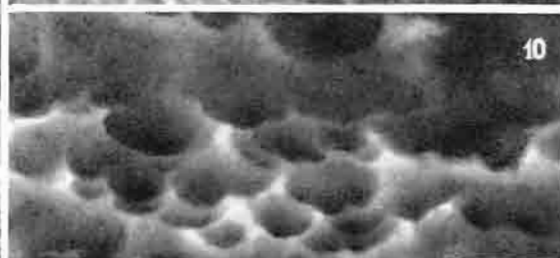
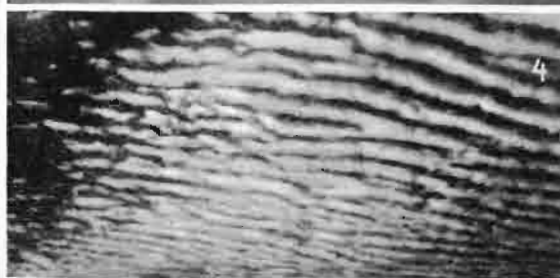

1. Густ цирус. — 2. Циростратус са хало-ом. — 3. Спомпштени кумулуси. — 4. Алтокумулус. — 5. Кумулониimbus. — 6. Прозрачни алтокумулус. — 7. Кумулус. — 8. Пирокумулус. — 9. Мамато-кумулус. — 10. Стратокумулус. — 11. Море облака.

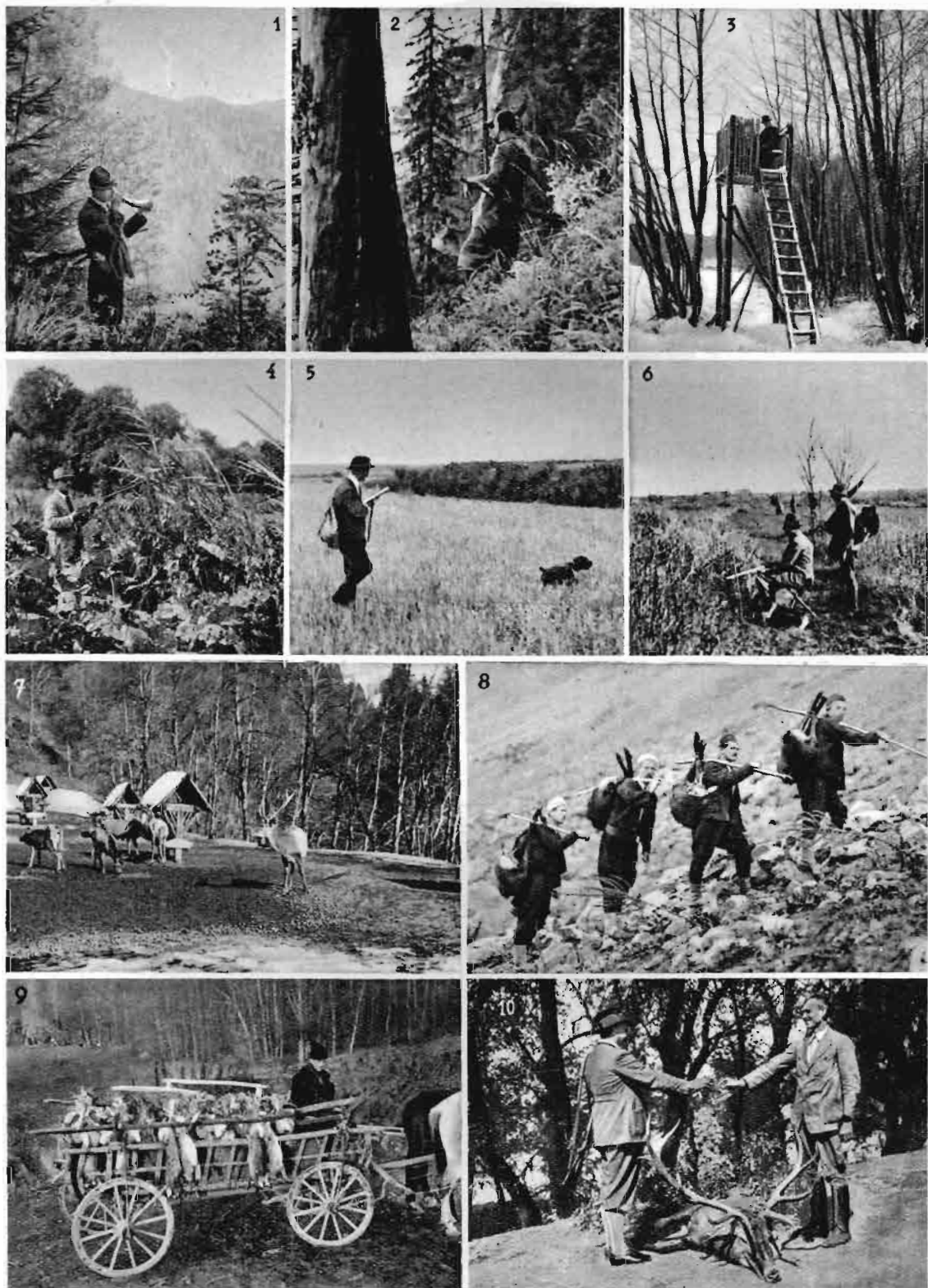

1. Вабљење рогом. — 2. Осматрање догледом. — 3. Високи чек. — 4. Лов на дочек (дјавље пловке).
5. Лов са цсом. — 6. Заседа у хајци. — 7. Прекрана дивљачи зими. — 8. Уловљене дивокозе. — 9. Уловљени зечени. — 10. Над уловљеним јеленом.

(Lichenes), група талозних биљака, чије тело саграђено од алга и гљива у симбиози; живе на земљи, стенама, кори дрвећа, у свим зонама и геогр. ш.: гљива се користи асимилатима (фотосинтеза алге) а алга добија од гљиве заштиту, воду и анорг. материје.

ЛИШЕЊЕ СВОЈЕВЛАСНОСТИ → својевласност.

ЛИХТЕНБЕРЖЕ Андре (Lichtenberg, * 1870.), фрц. публицист; писац соц. расправа и романа; гл. дела: Социјализам у 18. в., Утописки социјализам (расправе); Мали Тро, Троова сестрица (романи из децег живота).

ЛО 1) Хадзон (Lowe, 1770.-1844.), гувернер Св. Јелене у доба Наполеонова боравка. 2) Лон (Law, 1671.-1729.), чувени шкотски финансијер и мин. фин. у Фрц. (за владе регента Филипа Орлеанског) који спекулацијама изазвао огроман број банкротстава и морао да бежи из земље.

ЛОА, мале предигре, као увод у шп. комедије; похвала аутора, дела, публике или објашњење дела.

ЛОАНГО, прм. обл. у Фрц. Гвинеји (Фрц. З. Афр.).

ЛОАНДА, гл. место (20 000 ст.) у Анголи (Афр.) и пристаниште на Атланском Ок.; припада Порт.

ЛОАРА (Loire), највећа фрц. р.; извире на Северима, улива се у Атлански Ок.; дуга 1008, пловна 328 км.

ЛОБ, ударац у тенису, изводи се оборном ракетом. окупаном увице.

ЛОБАЊА → дубања.

ЛОБАРДМОН Жан-Мартеп (Lobardemont, † 1853.), фрц. судија и држ. саветник; сарадник Ришелјеов, помогао му да осуди на смрт и погуби Ирбена Грандјеа, Сев-Мара и Туа.

ЛОБАЧЕВСКИ Николај (1793.-1856.), рус. математичар; његови гл. радови односе се на основе геом., где показао да се може основати 1 геометрија (нееуклидова, Лобачевскова), независно од аксиома паралелности.

ЛОБЕЛИЈА (Lobelia фам. Lobeliaceae), око 250 биљних врста, распрострањених у умереним и тропским пределима; много се гаји ј-афр. украшена врста *L. erinus*, низак зеласти бокораст жбунаш, плава цвета и неке мексиканске



(*L. splendens*, *L. fugens*, *L. cardinalis*); 1 врста (*L. gynchopetalum*), дрво етнопских план., има цваст која расте 4 м увис; неке врсте отровне, др. дају каучук, а неке примењене у мед. (*L. inflata*).

ЛОВНАК, јез. (2500 км²) у Сикјангу (и. Туркестан) у Аз., дубоко 1 м; притока му Тарим, отока нема.

ЛОБОДА (*Atriplex hortensis*, фам. Chenopodiaceae), једногод. биљка пореклом из с. Евр.; од листа се готове јела, нарочито леги, кад је осукујуца у спанају; множи се из семена.

ЛОБОДА Григорије, запоршки хетман из 16. в.; ратовао с Тур. и Пољацима (1594.).

ЛОБОР, село близу Златара (Савска Бан.), познато по ископинама из рим. доба и рушевинама средњев. града.

ЛОВ 1) вештина којом се дивљач лови. 2) у ужем значењу: само ловљење слободне дивљачи, у ширем и новијем: поред саме технике ловљења појам л. обухвата и сву екон. делатност која се врши у циљу гајења дивљачи, добивања и искоришћавања продуката л.; примит. човеку л. најважније занимање: даје му храну, одело, оружје; у почетку л. без оружја, касније маљем, копљем, стрелом, мрежом, ласом, ступицом уз помоћ ласа, коња, сокола итд.; с напретком губи екон. значај, у ср. в. монопол и забавна племства; пропању феудализма изгубио карактер монопола; ватрено оружје га олакшало и он постао приступачан свим staleжнима; данас за разне врсте дивљачи постоје разни начини: засада, вребање, шикарење (буширање, дебање), привлак, привоз, хајка (погон), на зов (вабом); код неких врста служе се ловци псима, соколима, совом ушаром (на птице грабљивце), коњима (парфорс), хртовима, истеривањем или ископавањем из јама (лисица, јазавац); зверад и штетне птице лове се и у замке, ступице, јаке, тровањем итд.; прави ловци избегавају неветешке начине; зверокрадице лове и пл. (корисну) дивљач замкама, мрежама, ступицама и др. средствима која закон забрањује; хватање живе дивљачи замкама и мрежама дозвољава Зак. о л. само изузетно у научне и расплодне сврхе; дивљач се сматра прир. добром, саставним делом нар. привр.; извршивање л. није неограничено; у култ. свету може се ловити само по прин-

ципу науке о л. и освештаним начелима ловачких традиција; место неразумне експлоатације заведело искоришћавање год. прираста по принципима ловне екон., чувањем и повећавањем капитала претстављеног у дивљачи; ловна економија заснована на искуствима науке о л., која се проучава и предаје на унив. и засоним заводима; л. утиче на развијање тела, васпитање воље и карактера, па се етичка и здравствена страна л. за појединца често више цени него материјална, која има значаја за нар. привр.; по статистици л. вредност дивљачи, крзна, закупљане, затим фискални приходи, трошкови ловне екон. (зграде, хранилишта, превоз убијене дивљачи, плате чувара л. и др.), обрт у трг. с дивљачи и прибором за л., инд. прибора, извоз дивљачи, мяса, крзна итд. даје нашој нар. привр. просечан год. приход од 60 мил. д (промет око 250 мил.), док су ти приходи у земљама с напредним л. много већи (ЧСР, Нем., Аустр., Мађ.); стога држава поклања пажњу л. и предузима мере за заштиту и унапређивање те привр. гране (ловна политика), доносеи зак. и уредбе о л., ограничава слободу појединца ловачким полиц. прописима, пружа заштиту од противправног л.; осигурава накнаду за → л. штете; помаже акције лов. удружења; надзор за л. у Југосл. врши Мст. шума преко управне власти, по Зак. о л. од 1931. Високи л., потиче из ср. в., кад је владар (или властелин) придржавао право да лови »високу«, а кметови »ниску« дивљач; то разликовање остало до данас; у в. л. гачуна се обично дивљач која се лови зрном: Јелен, срна, козорог, дивокоза, муфлон, дивља свиња, медвед, вул и рис; од пернатих: лабуд, тетреб, ждрал, орао, дропља и сова ушара. **Л. на зов**, довабљивање (дозивање) дивљачи подражавањем гласова животиња (→ вабило). **Л. са соколима** → соколство. **Л. на главе**, обичај да се иде у четовање ради отсенања глава непријатељу, данас само још код примит. народа у Индонезији. **Л. Гвинеји**, зап. Афр. и прашумама око Амазона; сличних обичаја било у ст. в. и у Евр. **Ловац 1)** човек који се бави ловом. 2) војник лов. пукова, које имају неке вој. (Аустр., Фрц.) за брзо кретање; одлични стрелци. **Ловачки аероплан** → аероплан. **Л. дозвола** (допуштење за л.), исправа која сопственику даје право да лови у крајевима где право ловљења припада држави, за што плаћа таксу; не вреди без л. карте. **Л. карта**, јавна исправа; издаје је управна власт и потврђује да лице ком је издаана има зак. услове да може ловити. **Л. пси** броје 6 skupина: → бракирши, пшчари (→ прелетчари), јамари, → крваши, хртови и спанијели; њиховом биологијом, гајењем, негом, дресуром итд. бави се **кинологија**, у Југосл. постоји Јсл. кинологијски савез, осн. 1923. у Љубљани, у којем су учлањене све кинологије организације у држави; Ј. С. К. З. је члан Међунар. кинолог. организације; води родословље чистокрвних л. п. у Југосл., приређује утакмице, изложбе итд. **Л. удружења**, осн. ради заједничког лова или унапређивања ловства, стручног образовања итд.; сва л. у. по Зак. о л. морају бити чланови бан. лов. савеза, а овај Средишњег савеза (седиште у Београду); л. у. (одн. савези и Сред. с.) врше по Зак. о л. важне функције на својој територији. **Л. фонд**, осн. по Зак. о л. у свакој бан. за унапређивање ловства; код Мст. шума Средишњи л. ф.; приходи ф.: таксе, казне и зак. одређени приноси. **Ловиште**, подручје на којем овлашћеник лова има искључиво право ловљења у границама Зак. о л. **Властица** (сопствена) л., земљишта на којим сопственик самостално врши право лова; у евр. законодавству површине око 75-200 ха; по нашем Зак. о л. треба 200 ха непрекинутог земљишта за с. л.; мања површина дозвољена ако је ограђена ради гајења дивљачи (→ зверињаци) и пријављена власти. **Ловна дивљач**, она на коју се односе одредбе Зак. о л., у којем она таксативно побројана; грађ. законик сматра л. д. непокретном имовином; кад угине, буде ухваћена или убијена, постаје покретном ствари; по л. праву припада тада сопственику ловишта (без обзира ко је убио или ухватио), док дивљач необухваћена Зак. о л. припада оном ко је улови. **Л. штете** су двојаке; сопственику земљишта могу их нанети: 1) овлашћеник лова, особље, гости, ловци, хајкачи, лов. пси; 2) дивљач - самим земљиштима или културама → дивљач; Зак. о л. предвиђа накнаду л. ш. власницима, којима у јавном интересу одузето право лова на властитом земљишту; накнада се даје само за дивљач заштићену ловстајом; наш Зак. предвиђа нарочит суд за накнаду л. ш. до 1000 д, а у већем износу решава редовни суд. **Л.-полициски прописи**, мере (превентивне и репресивне) које предузима држава ради јавне безбедности и општих интереса у вези с ловом; њима ограничава слободу овлашћеницима лова, али ни

пружа зак. заштиту кад ко крши њихова права; л. п. п. могу бити уперени против овлашћеника лова (нпр. ловостаја, забрана лова недозвољеним начином, регулисање прекомерног броја дивљачи, ловачке карте итд.), или у њихову корист (забрана ходања с пушком у туђем ловишту, лова дивљачи, пуштања паса итд.); за прекршај прописа изриче казну упр. власт, ако дело не подлежи казни по крив. зак. (нпр. крађа дивљачи); поред казне кривад за општегу плаћа вредност дивљачи, а осуђује се и на губитак лов. оружја и прибора. Ловно право, скуп правних норми које се односе на лов и претстављају објективно л. п.; заснива се на Зак. о л.; право лова у субјективном смислу је овлашћење које даје правни основ за извршење лова или ловљења; по нашем Зак. о лову л. п. је искључиво овлашћење целог лица да може на одређеној тер. (→ ловиште) прогонити, хватати или убијати сву дивљач, присвајати њене поједине употребљиве делове (рогове, јаја), а дивљач заштићену ловостајом гати и размножавати; постоје 2 система л. п.: доминални (л. п. спојено с правом својине земље и припада сопственику земљишта) и регални (л. п. припада држави); наш Зак. о л. стоји начелно на доминалном систему, али препушта бан, већима као аутономним телима да одлуче, када ће се доминални систем л. п. у целости примењивати на тер. с регалним системом л. п. Ловостаја, ловостај, време у које је забрањен лов на неке врсте корисне дивљачи да би се омогућило њихово прир. умножавање; обухвата време кад дивљач добива и узгаја младе; Зак. о л. штити у 1. реду корисну ловну дивљач, али и птице певачице и птице корисне по пољопр. и шумарство; њихов списак објављује се бан. уредбом; незаштићену лов. дивљач слободно ловити и таманити целе год.

ЛОВЕЧ, варош (9 465 ст.) у Буг., на р. Осму, у сев. 1810.-1811. између Руса и Турака; развијено зан.

ЛОВИНАЦ, село у близини Грачаца (Савска Бан.); у околини развалине истоименог града, који се помиње још у 10. в.

ЛОВНИЦА → Ломница.

ЛОВОР, лорбер (*Laurus nobilis*, фам. Lauraceae), зим-зелена шиб из прим. предела; лишће и плод лековити (*Folia Lauri*, *Fructus Lauri*); лишће као зачин; украсна и корисна биљка. Ловорвишња → зелениче.

ЛОВРАН (ит. *Laugrana*), летовалиште и морско купалиште испод Учке у Истри (3648 ст., од којих 1926 Јсл.).

ЛОВРАТА (ит.) → комарча.

ЛОВРЕНЧИЋ Јаков (1787.-1842.), књиж.; «похрватско» у Петрицу Керемцуха популарни спис о Тилу Олешпиглу; вероватно прерада и 2. спис Адолф или Какин су људи.

ЛОВРИЋ Божо (* 1881.), лирски песник; Кризантеме, Св. пролеће; романи и драме: Море, Шарено коло, Неодољива младост, Син, Канетан Нико, Другови; пише књиж. и поз. критике.

ЛОВРО 1) сплитски надбискуп (1060.-1099.); покушао да изведе саборске закључке уперене против сл. богослужења и глагољашког свешт. и изазвао нар. покрет; допринео обнављању вен. власти над далм. градовима (1076.); учествовао у избору Димитрија Звонимира за хрв. краља и био његов 1. саветник. 2) из Котора, далм. сликар из 15. в.; учио у Млецима; израдио полиптих на гл. олтару Госпе на Данчама (код Дубровника).

ЛОВЋЕЦ 1) карна и стрма пл. (1753 м) на и.з. страни Боке Которске; подељена увалама (Мали Ђо-

штур, Вучји До, Међувршје, Језерски До, Кривачко Ждријело, Долови, Иванова Корита) на 4 групе: а) Штировник (1 753 м) који претставља и највиши део Л.; б) косе Вељег Брда (1310 м) и Белог Брда (1 278 м); в) Баљак (1 560 м); г) Иванове Алуге; у увалама има доста пространих обрађених вртача; на Л. очувани трагови леденог доба, нарочито на гребену Језерског Врха, на чијој се и. страни налази 1 глетерски цирк, а на с. страни цирк с језером; зап. и с. страном Л. пролазе друмови Котор-Џетиње и Будва-Џетиње; 1. прави многобројне серпентине; на његово врху гроб владике и песника Петра (Рада) Петровића-Његоша. 2) држ. санаторијум за ток, на путу Џетиње-Котор.

ЛОВЋЕНСКО ЈЕЗЕРО, на Ловћену, з.-сз. од Језерског Врха, на висини од 1 620 м; храни се водом из цукотине на Језерском Врху, а отиче кроз подземне нукотине.

ЛОГ (енгл.), брзиномер, инструмент за мерење брзине брода.

ЛОГАР Миховил (* 1902.), композитор, пијанист, проф. муз. шк. у Београду; композиције за клавир, клавир и гуд. оркестар, виолину и клавир, хор итд. ЛОГАРИТАМ (грч.), 2. јављена радња степенова-

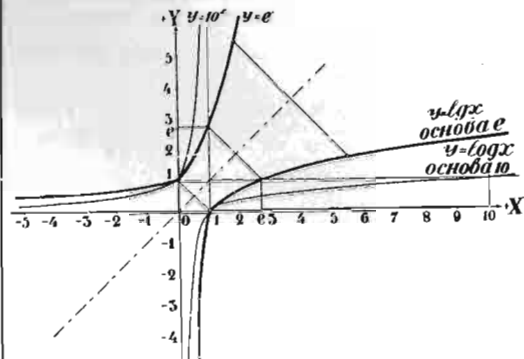

њу. Л. броја а (нумеруса, логаритманда) по основи b је број којим треба степеновати b да би се добило а; у пракси се рачуна с обичним десетким, Бригсовим) л. (log), чија основа 10; састоје се из карактеристике и мантисе; за практично рачунање с л. састављене логаритамске таблице дају само мантисе (4-6 децимала) за нумерусе 1000-9999. Л. у пракси уведен, јер се множење и дељење своди на сабирање и одузимање: $\log ab = \log a + \log b$,

$\log \frac{a}{b} = \log a - \log b$. За теориска испитивања подеснији природни (Неперови) л. (log nat или ln); имају за основу број e = 2,71828...; могу се добити из обичних л. множењем са модулом: 2,302 585...; кад се нумерусе сматра као независна променљива добива се логаритамска функција log x која се може развити у ред облика $\ln(s+x) = \frac{x}{1} - \frac{x^2}{2} + \frac{x^3}{3}$

$-\frac{x^4}{4} + \dots$ Логаритамска линија је крива,

чија једначина $y = \log x$. Логаритмар (лењир за

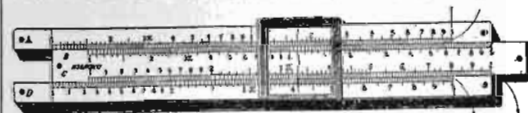

рачунање), инструмент којим се мех. веома брзо обављају логаритамска, тригонометр., а нарочито алгебарска рачунања као: множење, дељење, степеновање, кореновање и извлачење квадратног корена, с тачношћу која је у пракси довољна; састоји се из: увлаке, извлаке и индекса. Извлака је увучена у увлаку на перо и жлеб и може да клизи средином увлаке. Стаквени индекс може да клизи по горњој површини л.; на доњим поделама С и D извлаке и увлаке нанети су логаритми бројева својим дужинама у 1 размери, а на горњим поделама А и B у двоструко мањој размери; рачунање л. заснива се на логаритмовању; уместо да множимо или делимо 2 броја, ми механички сабирамо или одузимамо дужине њихових логаритама извлачењем или увлачењем извлаке и читањем резултата помоћу зареза на индексу (слика показује на горњој подели $1,56 \times 11,0 = 17,1$ или $17,1 : 11,0 = 1,56$, а на доњој подели $1,24 \times 3,32 = 4,12$ или $4,12 : 3,32 = 1,24$).



ЛОГАРСКА ДОЛИНА, у Савињским Алпима (Драв-



ска Бан.), у којој из пећине извире и пада са 120 м високим слапом Савиња.

ЛОГАТЕЦ, летовалиште (480 м), ја. од Љубљанског Поља (Дравска Бан.).

ЛОГЕР, лугер (хол.), једрилица са 1-3, најчешће с 2 јарбола.

ЛОГИЗАМ (грч.), учење да се логичка страна мишљења разликује од психичке стране, тако да логика не може бити део псих. Логика, наука о формама у којима се мисаони процеси морају обављати, да би се могло доћи до истине и о методама по којима науке поступају у примени тих форми при проучавању својих метода. Логистика → алгоритмус. Логичизам, претерано наглашавање логичкога и објашњење психичких појава на основи логичких аката, зак. и принципа. Логички субјект → субјект. Л. суд, за разлику од естетичког; 1. садржи увек неки појам, 2. без појма; 1. се односи на сазнање, 2. на осећање (Кант). Логично тумачење закона → тумачење.

ЛОГОГРИФ (грч.), загонетка: некој речи се одузимају или додају појединачна слова, па се добију др. речи, које треба погодити.

ЛОГОРИ (нем.), места где вој. станује под вел. шаторима, баракама; за време свет. рата образовани још и заробљенички, интернационални и концентрациони; у њих смештани, поред људи из Србије, и полит. сумњиви Срби из Аустр.; највећи се налазио у Волдогасоњу, где умрло око 7000 људи, жена и деце; у најновије време образује се, нпр. у Нем., концентрациони л. за полит. противнике режима.

ЛОГОС (грч.) 1) реч; мисао; смисао; појам, ум; рационални поредак света. 2) назив за 2. лице св. тројице, Ис. Христа или бог слово, јер је открио зак., реч божју.

ЛОГОТЕТ (грч.) 1) рачуновођ и чувар печата патрир. патријаршије; вел. л., посредник између Порте и патријарха. 2) 1. мн. у Виз. 3) шеф дворске канцеларије у ст. срп. држави; после крунисања за краља Твртко увео тај чин и у Босну.

ЛОЈ Вилијам (Laud, 1373-1643.), англикански архиеп., помоћник Чарлса I; осуђен и погубљен због понокорформиста.

ЛОЈОВИКО МОРО → Сфорца.

ЛОЈ, гл. град (695 500 ст.) војводства Л. у ср. Пољ.; постао у 19. в.; в. екон. шк.; веома развијена ткст. инд.; уз то и инд. машина.

ЛОБА (ит.), покривен трем или тераса, с 3 стране озидана, само с предње отворена; радо се примењује код вила у топлим крајевима, јер чува собе позади ње од сунчевих зракова. Лоџета и кампањила, у Вен., л. пластична декорација испред Маркове црк.; почета 1340.; има архт. недостатака (сувише висока атика); моделе за бронзане фигуре радио Сансовино, остало његови ученици; после рушена (1902.), мало делова остало целих. К., звонара Маркове црк. (из 12. в.), више пута рушена и обновљана, поново сазиђана 1511.-1514.

ЛОЈЛ Џејмс Расел (Lowell, 1819-1891.), амер. песник и есејист.

ЛОЈНГРИН, витез нем. епова из 13. в.; јавља се и личицава на броду који вуче лабуд.

ЛОЕНШТАЈН Даниел (Lohenstein, 1635-1683.), нем. писац, гл. представник нем. барокног песничтва; трагедије: Клеопатра, Агрипина, Софонизба, пуне језивих приказа, и недовршени роман Великодушни војсковођ Арминиус.

ЛОЈ, варошица (470 ст.) и среско место ји. од Церквинског Поља (Дравска Бан.); инд. дрвета; разв. лине ст. града.

ЛОЖА (фрц.) 1) отворено одељење у поз. са засебним улазом. 2) → цвет. 3) просторија у којој слободни глумци одржавају своје састанке.

ЛОЖИНА код животиња → постелица.

ЛОЖИОНИЦА, зграда с постројењима за склањање,

чување и исправно одржавање локомотива; граде се у облику претена или правоугаоника, с обртницама и преносницама. Ложиште, простор где се лски ватра; због високе тмпт. обложено опекама; чврсто гориво се меће на решетку, где сагорева чврсти угљеник (жар); ваздух се доводи под решетку (примаран вазд.), а код испарљивог горива непосредно у л. (секундаран вазд.); испод решетке лепеоник. Предње л. је испред котловских делова; доње л. испод њих, унутарње л. њима окољево. Број калорија за 1 час у 1 км³ запремине л. лопе се оптерећење л.

ЛОЗ (нем.) 1) облигација (држ. → лутриског зајма, премиска облигација). 2) срећка, хартија на доносца која се издаје при уплати улога код лутрије.

ЛОЗА, зрео → ластар; за род се оставља само једногод., избгла из двогодишње; у наследном праву: група сродника; Постоје 2: м. и женска; м. чине родитељи и преци очеви, а ж. мајчини; у већини држава ове л. имају једнака права на наслеђе; у срп. праву ма и најмањи сродник из м. л. искључује у интестатском наслеђу сроднике из ж. л. Лозице, столони, дуге бочне гране, расту положено, служе биљкама за размножавање; надземне (јагода, љубичица) или подземне (кромпир). Лозни радник, установа за производњу резница и прорача амер. лозе и л. калемова; самоуправни и прив., сви под надзором Мст. пољопр.; има 3 одељења: матичњак (производња резница), сортиментски виноград (добивање племи, вијока), л. пропрште (производња прорача и калемова).

ЛОЗАНА, гл. град (92 000 ст.) швајц. кантона Во, на с. обали Леманског (Женевоког) Ј.; ст. (рим.) град, ст. биск. замак, катедрала, градска кућа, унив. (1537.); развијен саобр. странаца; мање инд. и трг. Лозанска конференција, успела, после новог рата у М. Аз. и тур.-грч. примирја (1922.), да закључи мир с Тур. (1923.); на њој биле заступљене: Тур. на 1, Енгл., Фрц., Ит., Јап., Југосл., Рум. и Грч. на 2. страни. Л. к. усвојила уговор о миру и 13 одвојених конвенција (о морезима, трампиској граници, трг., заштити мањина у Грч. итд.); расправља с Тур. питања, перешена после балк. и евр. рата. Л. миром закључен 1912. рат између Ит. и Тур.; њим Тур. уступила Италији Триполис.

ЛОЗАНИЋ 1) Миливоје д-р (* 1878.), хемичар, проф. Унив. у Београду, бавио се спец. орг. хемијом (о кондензацији аминокиселина и лактона); за Снезанање обрадио хемију. 2) Сима (1847.-1933.), хемичар, проф. унив., мн. нар. привреде и иностраних послова, посланик у Лондону, претседник Срп. краљ. акад., 1 од пионира хем. науке у Србији; штампао вел. број научних радова на срп. ј. и у страним часописима, у којима обрађивао орг. хемију, синтезе под утицајем тихог ел. пражњења, минер.-геол. и агрокулт. хем.; поред тога извршио многа испитивања наших руда, пијаћа и минер. вода.

ЛОЗИНКА (нем. Losung), тајни знак стражарима ради пропуштања; лице стражару даје одзив, овај њему л.; важе од сумрака до сунђана, мењају се сваки дан (вој. тајна); обично: имена градова, река, људа, за одзив називи вој. спреме.

ЛОЗНИЦА, варошица (4 250 ст.) и среско место у долини Дрине (Дринска Бан.); извоз жита и сухе пшљаве; гмн.

ЛОЈ, масни делови или топљена животињска маст од говечета, овце, камиле и јелена; разликује се обичан, пресован (чврст) и олеомаргарин (мекији); топи се на 40-50°; служи као животна намазница и као сировина за израду сапуна, за маићење кожа, као додатак мазивима, за фабрикацију стеарина и олеина итд.

ЛОЈАЛТИ (Loyalty), острва (3 110 км², 20 000 ст.) у Океанији, недалеко од Н. Каледоније.

ЛОЈД (енгл. Lloyd), назив паробродарских или осиг. поморских друштава; символ пом. активности, име по Л. Едуарду, енгл. угоститељу, у чијој кавани 1. пут издан лист (1896.) Lloyds News, који и данас игра вел. улогу.

ЛОЈД-ПОРЦ Давид (Lloyd George, * 1863.), енгл. савремени државник, вођ либералне странке; за време свет. рата претседник владе с диктаторском влашћу; учествовао на конференцији мира као 1. британски делегат; у последње време нагњене решавању сод. питања у Енгл.; гл. дело: Мој удео у светском рату (→ сл.).

ЛОЈОЛА Игнације (право име: Иниго Лопез де Рекалде, 1492.-1536.), осн. Језујтског реда (1534.) шп. официр, затим мисионар; осн. друштво војника Христових; написао: Духовне вежбе и Ауто-



биографију; проглашен 1622. за светитеља (31./7.).
ЛОК Цон (Locke, 1632-1704.), енгл. филозоф, чувен са своје борбе против урођених идеја и свога учења по којем све идеје воде порекло од чулног искуства; заступао мишљење да теорија сазнања има задатак да испита порекло, извесност и гринице људског сазнања, као и разлоге веровања и мишљења; да су спољашње и унутарње чуло извори једноставних идеја, а да је разум творац сложених; да су сви тзв. примарни квалитети (непробојност, распрострањеност, кретање и број) само просте идеје које изражавају стварне особине ствари, док су секундарни квалитети (боја, топлота, укус, мирис, тврдина) само начини реагирања наших чула на утицаје из спољног света; уобрајао стања (моди), односе (релације), и суштанције у сложене идеје, у чију се реалност не може сумњати, али чија се суштина не може сазнати; сматрао да постоје 3 ступња сазнања: интуитивно, демонстративно, које почиња на интуитивном, и описује које нам пружа само вероватна сазнања; у етици био мишљена да су све наше радње управљене на постизање личне среће, да су моралне само оне радње које стоје у сагласности с божанским и грађ. прописима и прописима јавног мњења; гл. дело: Покушај о људском разуму.



ЛОКАЛ (лат.), просторија. Локалан, месни, ограничен, везан за ужи простор. **Л. анестезија** → анестезија. **Л. боја 1)** у сликарству: објективни тон 1 боје без обзира на утицај светлости, сенке и суседних боја. **2)** у књиж.: појединости које делу дају нарочиту боју, нпр. провинцијализми, обичаји итд.; код нас у делима Његоша, Матавуља, В. Станковића, Сремца и др. Локализација психичких функција, одређивање фзл. центара у кори вел. мозга чије функције чине корелате спец. п. ф. Локализовати, ограничити на ужи простор, нпр. рат, болест, пожар. Локалитет → станице.

ЛОКАР Јанко (* 1881.), фолклорист и филолог; гл. дела: Блавајас ин Новичарји у борби за слов. језик, Из Беле Крајине.

ЛОКАРДА → плавица.

LOCARE SERVITUMEM NEMO POTEST (лат.), правило и данас у важности; службеност не може се преносити сама за себе; стварне службености могу се преносити на новог титулара само преношењем власног добра.

ЛОКАРНО, пивајц. град (12 000 ст.) на обали јез. Лаго-Мајоре; ваздушна бања, инд. четак; 1925. утврђен **локарски споразум** између Фрц., Енгл., Ит., Нем. и Белг. о извршавању версајског уговора о миру. Конференција у Л., 5.-16./10. 1925., међу Нем., Енгл., Фрц., Ит., Белг., Пољ. и ЧСР, усвојила рајски пакт и 4 уговора о арбитражи;

гајским пактом Нем., Енгл., Фрц., Ит. и Белг. узајамно и колективно јемче одржање садање нем. зап. границе и неутралисаности рајски границне зоне; обавезују се да неће прибегавати рату сем случаја нужне одбране и примене чл. 15. и 16. Пакта Друштва народа, и да ће све своје спорове решавати судским или посредничким путем; у том циљу потписани 16./10. и уговори о арбитражи међу Нем. и Белг. и Нем. и Фрц., као и међу Нем. и Пољ., Нем. и ЧСР. К. и у Л. циљ учвршћење мира у Ср. Евр.; она 1. регионални споразум у духу нествареног → женевског протокола од 1924. Под локарским духом се разуме помирљивост и зближење б. непр. држава.

ЛОКАТИВ (лат.), 7. падеж, показује место збивања; стоји на питање: где? увек с предлозима: при, према, на, о, по; поред места, казује и време, начин или средство.

ЛОКАУТ (енгл. lockout), избацивање с посла истовремено у више предузећа; мера послодавца на неприхватљиве захтеве радника.

LOCATIO CONDUCTUS OPERIS SED OPERARUM (лат.) уговор о најму или служби.

ЛОУВАЊ 1) бели кордон (*Nymphaea alba*, фам. *Nymphaeaceae*), водена вишегод.

биљка дебела дугачка ризома из којег избијају навише листови дуге дршке, а срчасте листе која плива по води, као и крупан бео цвет; плод чаура; расте по барама и јез. у Евр. и Аз. 2) жути (*Nuphar luteum*, фам. *Nymphaeaceae*), сличан кордону, само жути цвета и мањих димензија; живи под истим условима.

ЛОУВЕ, план. леговалиште и климатско место у Хрв. Красу (Савска Баи.); у околини неколико пешина (највеће Медвеђа).

Липа и Буковац у којима нађени 1. сигурни трагови пра човека.

ЛОСО (лат.), место (кога, чега); у месту; пена робе (нпр. л. магадин, л. Медерево) по месту испоруке до којег продавац сноси транспортне трошкове. **Л. citato** (лат.: на наведеном месту); наведене речи узете су из истог текста из којег и раније речи.

ЛОКОМОБИЛА (лат.), парна машина као извор моторне снаге у инд. и привр. (у млину, кретање вршалаца итд.); обично на точковима ради премештања у послу, али непомична при раду (локомотива се креће); поред парних данас и дизел-л. с моторима. Локомотиве, служе за вучу возова; обично парна л., комбинација п. котла и клипне п. машине, за кретање по шинама; електрична л.,

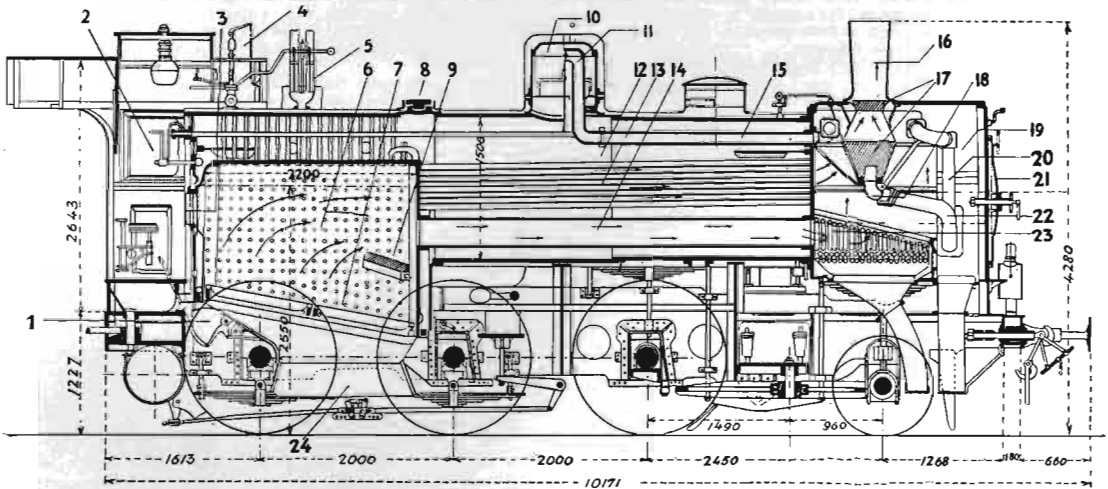

На сл.: 1. Механизам за отварање пепеоника. — 2. Полуа од регулатора. — 3. Ложишна врата. — 4. Парна звиждаљка. — 5. Вентил сигурности. — 6. Ложиште. — 7. Решетка. — 8. Отвор за чишћење. — 9. Ложишни свод. — 10. Скупљач паре. — 11. Регулатор. — 12. Котао. — 13. Грејне цев. — 14. Пламена цев. — 15. Паровод за прегрејач. — 16. Димњак. — 17. Варничара. — 18. Конус ексаустора. — 19. Димњача. — 20. Паровод за цилиндар. — 21. Врата на димњачи. — 22. Излазни паровод из цилиндра. — 23. Прегрејач. — 24. Пепеоник.

креће се помоћу електромотора (слично трамвају); **дизел-сл. л.**, комбинација дизел-мотора и генератора сл. струје, који даје вучну силу. **Теретне л.** вуку тешке возове (брзина код нас 30-50 км/час), **браононе** вуку лаке возове (путничке, обичне и брзе) (60-90 км/час); најбрже л. с аеродинамичком линијом (200 км/час). Данашње л. претежно адхезионе, тј. крећу се по шинама помоћу глатких точкова; гориво сагорева у ложишту; врели гасови воде се кроз **грејне** цевы у димњачу, одакле у ваздух; ложиште и цевы покрива вода, која испарава у парни простор, отуда се разводи у цилиндре парне машине, која обрће моторне или **везане** точкове; ако нема адхезије, точкови се врте у месту; парна дуваљка производи промају у ложишту; у кабини за машиниста и ложака су делови за управљање и направе за надзор рада л., за сигнализацију (манометри, пробне славине, пилтаљка итд.); на предње и задње слободне точкове (слоб. **осовине**) л. се само ослања; **тендер-приколица** за угљь и воду. Л. са зупчастим преносом крећу се помоћу зупчаника и зупчасте полуге учвршћене за прагове, или се крећу и помоћу зупчаника и везаних точкова (**мешовите л.**). Тип л. обележава се са 3 знака: 2 ар. броја и између њих вел. лат. слово; нпр. 2С1, 1. означава број слоб. осовина на пр. делу (2), последњи број осовина на задњем делу (1); слово даје број везаних осовина, према свом месту у абедици (0 = 3). 1. парну л. без шина, пронашао Француз Кишо 1769. г.; у Енгл. 1. саградио л. за кретање по шинама Третвитик, али без успеха; тек Хедлеј доказао могућност експлоатације л. с глатким точковима, а Џорџ Стивенсон конструисао низ добрих л. од којих «ракетла» постала прототип доцнијих л.; машину с двоструком експанзијом (компаунд маш.) паре применили: Мале у Фрц., фон Боррис и Риморт у Нем. и Бородин у Рус.; данас се ради на примени парних турбина с кондензацијом паре (Круп, Мафан), на примени високх притисака у машини (Шмит, Лефлер) и на употреби спрашеног угља за сагоревање у ложишту (АЕГ, Стуг); сасвим су нове л. аеродинамичке (парне, сл., дизел-сл., с вртешком или тзв. **цепелин** на шинама); употр. се успешно у Нем., Енгл., Амер.

ЛОКРИДА, обл. на Атичком Пол., поред канала Аталанти, између р. Сперхиоса и Сефиса (Грч.); подељена Фокидом на 2 дела: И. Л. на Егејском М. и З. Л. на Коринтском Зал.; стан. Локваци, **Локријани**; само огранич. Еге на З под шумом, иначе го карени и пешчани предео.

ЛОКРУМ, малено о. близу (јн.) Дубровника; на



њему раније стаповали бенедиктинци, доцније доминиканци, члпи ман. сада служи потребама Мет. нар. здравља, које ту има деце опоравилиште; блага клима и бујна вегетација.

ЛОКСОДРОМА (грч.), линија која пресеца све поднеке на Земљи под истим углом; поморци је употребљавају за курс лађе.

LOCUS REGIT ACTUM (лат.), прави посао се управља по зак. места где је закључен.

ЛОКХАРТ Џон Гибсон (1794.-1854.), шкотски романописец и биограф; прославно се делом **Живот Валтера Скота**.

ЛОЛАНД, данско о. (1.235 км²), на Ј од Зеланди; ниско, равно, плодно земљиште.

ЛОЛОН, група народа из тибетобирманске језичке породице у јн. Тибету и план. крајевима јз. кинеских покрајина (Јинан, Сечуан), одакле се у току 16.-19. в. раширили и по Задњој Индији; многа племена; нека и данас примит., а др. имају вишу културу; имају своје писмо; гл. занимања земљор. и сточарство.

ЛОЛХАРДИ, огранак секте → бегхарда, примили учење Виклифа и Енгл.; названи тако, јер тихо певуцају.

ЛОМ 1) камена висораван, јн. од Бос. Петровца (Врбаска Вал.), висока 1532 м. 2) р. у зап. Буг., постаје од више речаца испод Ст. План., улива се у Дунав испод вароши Л. 3) Русевски Л., р. у Буг.;

постаје од Белог и Црног Л., који извиру са Балк.; улива се у Дунав код Рупчука (Русе). 4) Л.-Паланка, варош (14 800 ст.) у Буг., на Дунаву, жел. пругом спојена са Софијом; притањниште и живо трг. место.

ЛОМБАРДИЈА, ср. део с.-ит. низије, назван по Лангобардима (→ Италија). **Ломбардиско-млетачка краљевина**, образована на бечком конгресу од Л. и Вен., у границама хабзбуршке монархије; 1866. присаједињена Сардинској Краљевини.

ЛОМБАРДОВАЊЕ, ломбард, **ломбардни посао**: давање зајмова на залогу покретности (мобилија). **Заложне или ломбардне банке**, које се баве л., → заложни посао. **Ломбардна стопа**, интересна с. по којој банка рачуна интерес на л. зајам.

ЛОМБОК, о. (5 435 км², 400 000 ст.), Малајског Архипелага и групе Молучких О.; припада Хол.; усевају: кукуруз, дуван, шећ. трска, кака; гл. место Матарам.

ЛОМБРОЗО Чезаре (1836.-1909.), ит. неуролог и проф. психијатрије у Павији; проучавао злочинце и њихову антропол. грађу лубаве; чувен по тези урођености злочиначког типа и теорији о тесној вези између генија и лудака; гл. дела: **Геније и лудио. Генијални човек**.

ЛОМЕ, гл. место (7 000 ст.) Тога (фрц. З. Афр.) и пристаниште на Атланском Ок.

ЛОМНИЦА 1) ст. срп. прав. ман. у Босни код Властнице (Дрипска Вал.), по предању задужбина краља Драгутина, али 1. помен из 1578.; очувана мањ црк. са живописом из 16. в. 2) село код Крушевца (Моравска Вал.). **Ломничка кисела вода**, хладна (9,8° Ц) алкално к. в.; много угљене киселине, слаб муритатично-салицилни карактер; лечи: катаре органа за дисање и варење; само за извоз.

ЛОМО Арсеније († 1815.), војвода, јунак 1. устанка и 1 од гл. организатора 2. уст., али одмах упочетку смртно рањен (→ сл.).

ЛОМОНОСОВ Михајло В. (1711.-1765.), рус. песник и научник; творац рус. књиж. језика, дух вел. енергије; пре њега била «силабичка» версификација, туђа рус. језику; он увео природнију «монску»; писао од: саставно грам. и реторику, физ. и мат.; ватрен следбеник реформаторских идеја Петра Вел.

ЛОМОНОСОВЉЕВА ЗЕМЉА → Франц-Јозефова земља.

ЛОНГ АЛЕНД, о. (3 780 км², 2 мил. ст.) у Атланском Ок., уз п. обалу С. Амер., тако да се град Њујорк делом налази на њему.

ЛОНГ БИЧ, луксузно мореко купалиште (125 000 ст.), ј. од Лос-Анџелеса у САД, на обали Тихог Ок.

ЛОНГЕНА Балдасаре (око 1604.-1682.), ит. архитект, гл. претставник вен. барока, саградио црк. St. Maria della Salute.

ЛОНИЈАЛТИМЕТАР (лат.-грч.), геодетски инструмент за оптичко мерење хориз. и верт. отстојања појединих тачака на терену од 1 одређене тачке или станице (→ теодолит, тахиметар). **Лонгиметар**, инструмент за мерење отстојања.

ЛОНИН (214.-273.), грч. беседник; мин. палмирске краљице Зенобије.

ЛОНГОБАРДИ → Лангобарди.

ЛОНГУС, грч. романописец из 3. в.; дело Дафнис и Хлое.

ЛОНГФЕЛО Хенри Водсворт (Longfellow, 1807.-1882.), амер. песник; најлепше песме: **Псама живота и Експанзиор**; спевови: **Евангелина** и **Хијавота**; писао и у прози; прено **Вожањствену комедију** од Дантеа (→ сл.).

ЛОНДОН гл. град Енгл. престоница Б. Брит. и 2. град по величини на Земљи (1 800 км², 3,2 мил. ст.) на р. Темзи, пловној до Л. (96 км) и за морске лађе; ст. (келтско и рим.) насеље; најстарији део, Сити, данас; трг. и банкарско средиште на л. страни Темзе; на З Вестминстер, у којем су ст. палате и седиште владе; на десној страни Темзе развио се индустријски део; на И, низ Темзу, пристаниште и сиромашнији део Л.; многе ст. грађевине: Тауер (ст. утврбен краљ. замак, 11. в., сада затвор); палата св. Цемса (12. в.), Вестминстерска палата (14. в.) сада парламант, вестминстерски ман. с гробовима заслужних



људи, катедрала св. Павла (1675.), Бакинџемска палата (1703.) сад. краљев двор, брит. музеји (1825.-1847.) и др. многи споменици (Нејлзонов. Незнаног Јунака и др.); вел. тргови (Трафалгар Сквер и др.), мостови (Тауер-бриџ, Лондон-бр., Ватерло-бр.) и паркови (Хајд-Парк, Кенсингтон Гарденс и др.); унив. (1836.), в. тјн., полпр., мед., вет., правн., над-екон. шк., биолт. Брит. музеја (3,2 мил. св.).
 више научних друштва и установа, више музеја, 2 звездарице (Гриничка на и. крају Л.), зоол. врт, 2 бот. врта итд.; после њујоршког пристаништа највеће лондонско; веома развијена инд. (бродоградилниште, жел. матер., хартија, керамика, стакло, хемикалије, пиво и др.); жива трг. (нарочито чај, ориз, дуван, какао, каучук, вуна, коже и др.), вел. књижевна предузећа; највећа берза, вел. банкарска предузећа инд. Лондонски протокол, закључен 4.7. 1933., потписале га државе Мале антанте, Рус. и Тур.; дефинише нападача, консолидује мир у Ср. Евр. на бази садашњих граница. допуњује Бријан-Келогов пакт. **Л. уговор о миру**, 30.5. 1913., после рата међу Тур. и балк. савезницима; пуномоћници Србије били Ст. Новаковић, Андра Николкић, М. Веселић, Иван Павловић; њим одузета Турској свр. тер. зап. од линије Енос-Мидија; Арб. постала независна држава, Крит уступљен Грч. **Л. тајни уговор**, потписан 26.4. 1915. између Енгл., Фрц., Рус. и Ит., која се обавезала да ступи у рат против Нем. под условом да у случају победе добије Трентин, дисалтски Тирол, Трет, Горицу, Градишкун, Истру, Прес, Лошињ, сев. Далм. са Задром и Шибеником до рта Плиске и подручје Крке и Чиколе, готово сва далм. о. од Пага до Мљета, сем Брача и Шолте; Југосл. би добили Ријеку, обалу од Волоског до сев. Далм., Сплит, Дубровник, Боку, Медову, о. Крк, Раб, Шолту, Брач, и мања о.; Ит. пристала да се сев. и јуж. Арб. подели између Србије, Црне Г. и Грч., а да она узме Валону и Сасело; тражила коначно уступање Додеканеза и подручје Адалије у Малој Азији; Србија уложила протест, и на мировној конференцији свим силама настојала и постигла да се л. у. не оствари, захваљујући Вилсону и увиђавности Фрц. и Енгл.
ЛОНДОН Цек (1876.-1916.), амер. романсијер и приповедач; дела: *Мартин Иден*, *Џон Варликори*, *Морски вулк*, *Награу* у дивљину и др.
ЛОНДОНДЕРИ, варош (45 200 ст.) у Сев. Ирској и пристаниште на ушћу р. Фојл; инд. (ткст., метала).
ЛОНДР Албер (Londres, † 1932.), фрц. новинар; романтично-репортаже: *Земља абоноса*, *Терор на Балк.*, *Пут у Буенос-Ајрес*.
ЛОНЧАР Драготин (* 1876.), писац и политичар; гл. дела: *Полиг. живљење Словенцев*, *Д-р Јавез Блајвајс* и његова доба, *Соц. згодовина Словенцев*, *Политика* ии згодовина.
ЛОНЧАРИ, грнчари, занатлије који производе посуђе од земље; зап. веома ст.; у појединим земљама еволуисао до високог ступња развитака; у Нем. и ЧСР л. се специјализује у производњи предмета за украшавање домова; код нас заостао и у опадању; укупно има данас у Југосл. око 300 лонч. радионица.
ЛОНЦА 1) л. притока Орљаве; постаје од неколико речница с ил. Крндиге и Дил-Горе; улива се на ј. крају Слав-пожешке Котљине дуга 46,6 км. 2) у многим срп. крајевима еснафска скупштина.
ЛОНШАН (Longchamp), париско коњско тркалиште поред Булоњске Шуме.
ЛОЊА, л. притока Саве; извире с Калника и Ивашнице; у доњем току се рачва и с 2 крака улива у Саву; гл. притоке Чазма, Илова и Пакра (с л. стране).
ЛОПАТАР, јелец шарењак, платан (*Cervus dama*), пореклом из медитерана где и сада у слободи; одатле уведен у евр. ловишта; мањи од обичног ј., највише до 100 кг; рогови имају вел. надочњак и средњачак, а према врху лопату с парочцима; код нас било л. у Кошутњаку, Гочу и прив. ловишћима у Хрв. и Војводици, сад га још има у 1 ловишту у Војв. и Хрв.; време парења у окт., лове се као обични ј.; ловстаја 1/1.-30./6., за коште 16./1.-31./10.
ЛОПАТНИЦА, л. притока Ибра; извире с о. палинама Чемерног; и улива се око 14 км јз. од Краљева; дуга 22 км.
ЛОПАШИЋ Радослав (1835.-1893.), историк; гл. дела: *Бихаћ и бихаћка Крајина*, *Прилози за повјест Хрв. 16. и 17. в. из Штајерскога земаљског архива* у Грацу итд.
ЛОПЕ ДЕ ВЕГА → Вега.
ЛОПЕЗ де Ајала Перо (1332.-1407.), шп. песник, познат по спеву *Песмарици из палате*, где као дидактично-сатиричну слику свог времена; као држав-

ник, ратник и дворски човек. Л. написао и *Хронику кастилских краљева* (драгоцен ист. извор).
ЛОПИТАЛ Мител (L' Hospital, 1507.-1573.), фрц. др. жавник; радио на измирењу кат. и хугенота.
ЛОПОЧ → барска рука.
ЛОПТА 1) јајаста, округла, мала или вел., пуна или шушла, служи за извођење спортских игара. 2) → кугла.
ЛОПУД, мало о. близу Дубровника, између о. Шипана и Колочепа; пре земљотреса 1667. густо насељено, сада само 1 село, Л.; веома блага клима, буја на сред. вегетација; опоравилниште за грудоболне; развалине дворца и опустеле црк.
ЛОПУХИНИ, рус. бољарска породица из која била и жена Петра Вел., Евдокија.
ЛОРАНДИТ, веома ретак минерал, пронађен у Алшару код Везвелије, састоји се из талијума, арсена и сумпора.
ЛОРБЕР → ловор.
ЛОРД (енгл.), титула енгл. племића (барона, сина херцога и маркиза и најст. грофовских синова) и чланова Горњег дома. Л. адмиралитета и л. благајне су чланови владе. Л.-мер, претседник (начелник) лондонске оп.
ЛОРДОЗА (грч.), искривљење дела кичме с израженим конвектетом напред; самостално обољење код носача терета на глави и људи с вел. трбухом; последица др. болести, особито у куку; лечење: отклонити примарну болест (у куку, јачати мишиће трбуха, мидер).
ЛОРЕТАЈ, стена на обали Рајне; по ст.-герм. веровању на Л. живела истоимена шимфа, која певањем мамила бродаре и разбијала им бродове о стену; опевао Хајне.
ЛОРЕН, покрајина у си. Фрц.; ступњевито земљиште везује се на И за Вогезе; рашчлањено долинама Мозела и Мезе; знатним делом пошумљена, иначе поглавито земљ. обл. с мањим селима и градовима; на СИ развијена железна инд.; гл. град Ханси.
ЛОРЕН Клод (Lograin, право име Geleé, 1600.-1682.), фрц. сликар и бакрорезац, гл. претставник идеалистичких пејзажа у духу барока; скице за своје слике издао у Кјнзи истине (*Liber veritatis*) у Штрисмајеровој галерији налази се његова слика *Италијански пејзаж*.
ЛОРЕНС 1) Давид Херберт (Lawgense, 1885.-1930.), енгл. песник и романсијер; интересантан ум. и психолог; веома слободан у изражају; дела: *Синови и љубавници*, *Кенгур*, *Бели Паун*, *Дуга*, *Пруски официр*, *Љубавници* *Леџи Чатерли*, 2) Томас (1769.-1830.), енгл. сликар, портретист, у традицији претходника (Рејнолдс, Ромни) и уч. Ван-Дајка.
ЛОРЕНСО МАРКЕЗ, гл. место (37 300 ст.) и пристаниште у Порт. И. Афр., везано жел. с унутрашњошћу.
ЛОРЕНСОВО МОРЕ, део Атланског Ок. између о. Њуфаундленда, и обале С. Амер. и пол. Н. Шкотске.
ЛОРЕНЦ 1) Бранислав (* 1833.), проф. унив. у Београду; претставник активистичког идеализма, гл. дела: *Психологија*, *Мисао и акција*. 2) Фридрих (1803.-1861.), рус. историк; написао *Увод у општу ист.* и ист. најновијег доба. 3) Хенрих Антон (Lorentz, 1853.-1928.), хол. физичар; дао основе теорије електрона и њом објаснио Земанов ефект (Нобелова награда 1902.). 4) → Св. Лоренс.
ЛОРЕНЦЕТИ Пијетро и Амброџио (Lorenzetti), ит. сликари сијенске шк. из 14. в.
ЛОРЕТО, место у Анкона (Ит.), ходочашће св. кући (casa santa); по традицији стан богородице, 1295. донесене у Л. од анђела.
ЛОРИНИ Петар (1849.-1921.), стручњак и организатор рибарства; гл. дело *Рибање и рибарске справе* при и. обалама Јадр. М.
ЛОРИС-МЕЛИКОВ Михаило (1825.-1888.), рус. државник и мин.; заео корисне реформе.
ЛОРИСТОН (Lauriston, 1768.-1828.), фрц. маршал и дипломат; ушао у Дубровник на челу фрц. трупа (1806.); био гувернер Вен.
ЛОРЪБЕТ, лорњон (фрц.), мали ж. доглед с дршком на ланчићу.
ЛОРУМ, игра с 32 карте између 4 играча; састоји се из више фигура без црвене, без даме, без штихова (бетл), што више штихова (санс), пуних шака (слагање карата на гомилу по боји), без првеног краља, квартални (носи 4. карта по реду у боји) и л. (отварају се све 4 боје 1 истом картом и слажу карте редом, боја на боју).
ЛОРЦИНГ Алберт (Lortzing, 1801.-1850.), нем. оперски композитор; успеле опере *Оружар* и *Цар и зајдар*.

ЛОС (*Cervus alces*, *A. palmatus*), врста јелена, живи у сев. Евр. и С. Амер.; много већи од нашег ј.; глава с развијеним и зинутим носем, јаки лопатасти рогови и велико тело на високим, белним ногама; на подваљку чуперак длака у виду браде; живи у мочварним пределима сев. шума, где чини штету дрвећу; у неким крајевима био затрт, много страдао за време рата; сад се посвећује с успехом пажња заштити л. (особито у Нем. и Пољ.); највише га има у Русији и балтичким државама; лове га помоћу нарочито извезаних паса.



ЛОС Адолф (Loos, 1870-1933.), аустр. архитект, 1 од творца модерног стила без украса.

ЛОС АНГЕЛЕС, варош (1,5 мил. ст.) у с.-амер. држави Калифорнији; у околини развијено воћарство, има и петролеумских извора; развијена инд. (рафинисање нафте и др.); унив.; недалеко → Холивуд, с највећом инд. филмова.

LOS VON ROM (нем.; отцепимо се од Рима), покрет пангерманистичке странке у Аустр. (1899.) за прелаз у прот. и ст.-кат. цркву.

ЛОСИОН (фрд.), мешавина алкохола (60-70%) с дестилованом водом (40-30%) и парфемом по жељи; л. се преко кожа главе и прстима утрља (запени); алкохол раствара масне наслаге секрета, а пена диже маст и прљавштину с коже на косу, одакле се сачетка; у многим л. има и др. састојака; од л. ојачава матичњак длаке, па коса боље расте.

ЛОСОС → пастрмка.

ЛОТ, праотац Моаваца и Амонићана, синовац Аврама, с којим се доселио у Ханан.

ЛОТАР 1) Л. I, цар у Ит. и Лотрингији (823-855.), унук Карла Вел. 2) Л. II, први краљ Лотрингије (855-869.), син → 1). 3) Л. III, нем. цар (1125-1137.), из саксонске династије; за његове владе отпочеле борбе између тибелина и велфа.

ЛОТИ 1) **Антонио** (Lotti, 1667-1740.), ит. композитор; из вел. шк.; компоновао 20 опера, ораторијуме, црк. композиције, мадригале и др. 2) **Пјер** (Loti, управо Julien Viaud, 1850-1923.), фрд. писац; као морн. официр много путовао и своје импресије и доживљаје унео у романе пуне егзотике и посталгије; нарочито из мусл. живота: **Исландски рибари**, **Госпођа Хризантема**, **Азијада**, **Рамунго**; о нама прича **Паскала Ивановић**; као туркофил често неправедан према нама; писао и за поз., путнице (опис Св. Горе) (→ сл.).



ЛОТО, игра на срећу са 24 карте на којима се налазе распоређени у 3 реда 15 бројева, између 1 и 90; играч на својем картону покрива извучене бројеве

5	11	33	50	76
17	22	43	65	89
2	28	35	56	74

ве и добина амбо, кад покрије 2 броја и реда, терно кад покрије 3 броја 1 реда штд. и томболу кад покрије све бројеве на карти.

ЛОТО Лоренцо (око 1480-1556.), ит. сликар, радио ванредне портрете и ориг. рел. композиције; првокласан колорист (ит.).

ЛОТОС (*Nelumbo speciosum*, фам. Nymphaeaceae), водена биљка тропских предела Аз., округла штитаста листа, уздигнутог изнад воде на дуг. дршкама; цвет крупан, првенкаст; плод чаура као извртнута купа; семенке и ризоом храна урођеника; као украсна биљка по вештачким басенима; инспирисао ег. архитекте за стварање капители ег. стуба. **Лотофази** (грч.), људи који јели лотосово лишће; кад им дошао Одисеј, његови људи окусили од л. лишћа, па нису хтели да се врате у отаџбину.

ЛОТРЕ (нем.), врста јасала у сточним стајама за кабасту храну; могу бити дуж целе стаје (од дрвета) или од гвожђа за свако грло засебно.

ЛОТРЕАМОН (Lautréamont, управо Исидор Дикас. 1847-1870.), фрд. песник; много утicao на модерне фрд. песнике; гл. дело: **Песме Малдорора**.

ЛОТКА → салата.

ЛОУРЕНЦО МАРКЕЗ → Лоренцо Маркез, Мозамбик.

ЛОФОТСКА ОСТРВА, група о. поред с. норв. обале; високе ил. под ледницима; риболов и сточарство. **ЛОХИЈА** (грч.), одлив из материце после порођаја за 3-6 недеља; у почетку сукривач, затим слузавојнојав, на крају слузав; престаје сам од себе.

ЛОХНЕР Стефан († 1451.), нем. сликар келнске шк.; ближи готници него ренесанси.

ЛОЦЕ Херман (Lotze, 1817-1881.), нем. филозоф, учио да постоје 3 осн. вида постојања ствари: биће, бивање и важење, и то ствари битишћу, прописи бивају, негине важе; гл. дела: **Систем флз.**, **Микрокозм**.

ЛОЧКА → каменца.

ЛОЦ Оливер (Lodge, * 1851.), енгл. физичар, познат по радовима о топлоти, ел. и магнетизму.

ЛОШИЊ (ит. Lussin), о. (80 км², 10 000 ст.) на с. крају Јадр. М., у групи Кварнера; вел. део под шумом, ливњацима (сточарство) и маслинама; обрађене земље (жита и вин. лоза) мало, и то у с. делу; ј. део више го; развијен риболов; припада Ит. Л. s. (лат.), место печата (скр. за loco sigilli).

LTD. → Limited.

ЛОШМИТОВ БРОЈ (назван по физичару Ј. Лошмиту), број гасних молекула у 1 молу неког гаса; има вредност од $6,06 \times 10^{23}$, одн. $2,70 \times 10^{19}$ ако се односи на 1 см³ неког гаса при 0° и 760 мм барометарског притиска.

ЛОПОТЕ → натурашћина.

Лу, знак за хем. елемент лутецијум.

ЛУБ 1) кора, коруба с дрвета разноврсно примењена у нар. животу; једноставно згуњена с дрвета уоптр. се код Јж. Сл. за израду судова (кучтови и др.), покривање зграда, равије и кућа (тзв. лубаре); и код Јж. Сл. било раније опанка од л.; код Индијанаца у Ј. Амер. праве се од л. и чамца; Полинежани вештади у изради тапе, финих материја за одећу с неких врста дрвета од л.; самлевена церова кора замењивала на Балк. брашно у гладним год.; употребљана се за производњу екстракта за штавањење коже. 2) комадић ђонске коже на задњем делу ципеле.

ЛУБАЊА (скалп) 1) део скелета главе кичмењака,



ка, претстављен скелетном чауром; обухвата мозак и чулне органе; јавља се код свих правих кичмењака; хрскавичава чаура за време ембрионалног развића, а код неких риба (ајкула) у току целог живота, иначе окоштала; многобројне кости које чине л. потичу делом из коже (нпр. темене, чеоне) и распоређују се по регионима л. (потилачни, усни, очни, носни региони); л. чини заједно с костима лица главени скелет; кости лица потичу из скелетних лукова који се налазе око предњег преча и имају првобитну улогу подупирача шкрљних преча; сматра се да је задњи део л. постао на рачун предњих кичмених пршљена. 2) код човека; задњи део главеног скелета састављен од 8 костију; спојене образују дупљу л. у којој је мозак; популарно: цео костур главе. У антропол. нарочито значајне димензије л. (→ антропометрија, краниометрија); највећа разлика између човека и њему сличних кичмењака (антропоида) у том што је човечја л. развијенија од л. антропоида; код човека се више развија део л. који обухвата мозак, а предњи се смањује; код антропоида обрнуто; по облику л. су дугуљасте (долихокефалне), ср. (мезокефалне) и округле (брахиокефалне); да се утврди облик, врше се мерења (→ антропометрија) и израчунава се индекс л., бројни однос између дужине (од чела до потиљка) и ширине, по формули: $\frac{100 \times \text{ширина}}{\text{дужина}}$

индекс долихокефалне л. износи до 74,9; мезокефалне 75-79,9; брахиокефалне изнад 80.

ЛУБЕ Емил (Loubet, 1838.-1928.), фрц. државник, претс. риб. (1899.-1906.).

ЛУБЕНИЦА (*Cucurbita citrullus*, фам. *Cucurbitaceae*), једногод. биљка из фам. бундева, пореклом из Афр.; округло, овалан или дугуласт плод са сочним оплодњиком, првене, жуте или беле боје, веома укусан и здрав за јело; множи се из семена, које треба да се претходно устоји 4-10 год.; у Југосл. гаји се као засебан усељ или као узродница уз кукуруз; најраније сазревају на Ј држави; најбоља врста цариградска (стамболке), најкрупније око Вуковара.

ЛУБИН (срлат.) (*Labrax lupus*), морска риба до 80 см дуга, 10 кг тежка; сребрчаста, глава и очи вел.; граљивица; наина најукуснија мор. риба.



ЛУБЛИН, гл. град (113 000 ст.) истоименог војводства у ср. Пољ.; катедрала (16. в.); унив. (1919.); инд. машина, дувана, коже, шећера.

ЛУБЛИНСКИ Самуел (1863.-1911.), нем. критичар натуралист, тражио строжији књижев. облик; легенду о Христу сматрао плодом ег. мистерија; гл. дело *Биланс Модерне*.

ЛУВЕН (Louvain), варош (40 000 ст.) у Белг. и трг за жито; унив.; у свет. рату порушен од Немаца.

ЛУВОА Мишел (Louvain, 1641.-1691.), фрц. мин. војни за владе Луја XIV; преуредио фрц. вој.

ЛУВР (Louvre), првобитно краљ. двор, од 1793. музеј у Паризу; почео га архитект Лескоа (1546.), а довршио Перо (1670.); на њему радио читао низ чувених фрц. архитеката; данас: у приземљу вајарска дела и архт. фрагменти, на 1. спрату слик. галерија.

ЛУГАЛ-ЗАГИЗИ, владар града Уме (око 2890. пре Хр.); заузео Лагаш и осп. сумерско царство (од Перс. Зал. до Сред. М.).

ЛУГАНО, град (22 000 ст.) на обали Југанског Јез. (Ј. Швајц.); жив. промет странаца; извози вино, свилу, стоку.

ЛУГАНСК, варош (70 000 ст.) у Украјини; инд. (метала), у близини угљенокоп.; в. тхи. шк.

ЛУГОМИР, л. притока Моравс; постаје од Жупаневачке и Дуленске Р., које извиру са Гледњих Плана; улива се си. од Јагодине.

ЛУДАЈА (нем.) → бундева.

ЛУДАК, лице оболело од неке → душевне болести; → лудило. **Лудачка кошуља**, кратка кошуља од ланена платна, дугачких рукава; облаче је душевно болесник за време напада; рукави се везују око тела да се онемогуће покрети рукама. **Ј. празници**, средњев. празници прослављани од Божића до Богојављења (у зап. црк.) с исејавањем свешт. (л. пана) и свакојаким обичајима.

ЛУДАЧА, лудара (*Boletus satanas*, фам. *Polyporaceae*), печурка са ниширом, слична → варгању; нишир озго прљаво беле до отвореножуге боје, дршка жута до луригуна, нишир с доње стране неравнотворен; отровна.

ЛУДБРЕГ, варошица и среско место (1 100 ст.) на Бедњи, притоци Драве, сз. од Копривнице (Савска Бан.); фабрика црпа и керамике, млин.

ЛУДВИГ, Мај. → Лајош. Нем.: 1) **Ј. I**, цар (814.-840.) → Луј Побожни. 2) **Ј. II** Млади, цар (855.-875.), син Лотара I. 3) **Ј. III** Слепи, цар (900.-905.), унук → 2). 4) **Ј. IV** Баварца, цар (1314.-1347.). 5) **Ј. II** Нем., краљ (817.-876.), 3. син Ј. Побожног; завладао Нем. после верденског уговора. 6) **Ј. III** Саксонац, краљ (876.-882.), син → 5). 7) **Ј. IV** Дете, краљ (899.-911.), последњи владар из династије Каролинга на нем. престогу. 8) **Ј. V**, краљ → **Ј. IV**, цар. Фрц. → Луј.

ЛУДВИГ 1) Емил (*1881.), нем. писац оригиналних сквитања и стила; писао романе, драме и романсиране биографије; гл. дела: *Бете*, *Нанолон*, *Бисмари*. **Валхелм II**, Разговори с Мусолинијем, *Разговори с Масариком* итд. 2) **Ото** (1813.-1863.), нем. реалист, приповедач и драматичар; као критичар нападао Шилера; *Шумар* (драма).

ЛУДВИГОВ КАНАЛ, л. спаја Мајну, притоку Рајне, с Алтмилом, л. притоком Дунава; дуг 178 км.

ЛУДВИГСХАФЕН, варош (108 000 ст.) и речно пристаниште на Рајни (Нем.); трг за жито, угљ., гвожђе и дуван; инд. (хем., пива, намештаја, метала).

ЛУДЕНДОРФ Ерих (*1865.), нем. војсковој; за време свет. рата шеф гшт., после рата пришао Хитлеру; гл. дело: *Моје ратне успомене*.

ЛУДИЛО, душевно растројење, може имати органске и психичке узроке; ту долазе: л. гоњења (параноја), л. величине, оболели сматра себе за бога,

краља итд., и тако се понаша; супр. меланхолија; пшиофренија; → душевне болести.

ЛУДОЛФОВ БРОЈ, чет назив за број → л; назван тако по хол. математичару Лудолфу ван Којлену (Seulen, 1540.-1610.), који га први израчунао на 35 децимала.

ЛУЕГЕР Карл (1844.-1910.), аустр. адв. и политичар, вој аустр. хриш.-соп. странке.

ЛУЕС (лат.) → сифилис.

ЛУЖАНИ, ет. срп. племе чија првобитна обл. била на тлу Лужке Жупе (помиње се у летопису попа Дукљанина и 1318.) у равници Зете; из Ј. Ж. се разишли на О и И; као племе Л. се помињу 1455.; као племена их нестало, али очувана предања о њима; има братства луж. порекла.

ЛУЖИНЕ → базе, алкалије.

ЛУЖИЦА (нем. *Лаузиц*), покрајина између Лабе и Бобера у Нем.; Горња Л. брежуљкаста, Доња Л. равна и богата угљем; стан. колонизовани Немци и Луж. Срби (Венди); гл. град Будисин (Бауцен). Лужички Срби, Срби, мали зап.-сл. народ у Л.; нар. имена Србија и Серија; некада захватили много пространију обл. (и Берлин на земљишту које припадало Ј. С.); већ столећима изложени јаком пометчавању, изгубили много од своје тер.: има их око 200 000, који се живаво боре да очувају свој језик и культуру; веома сиромашни, уз то подељени на кат. и евангелике; очувала се ж. нар. ношња, као и многи обичаји; имају развијену књижев. и вилне култ. друштва. **Ј.-срп. језик**, спада међу зап.-сл. ј.; прелаз између чешког и пољ.; дели се на горњолуж. у Саксонској и доњолуж. у Бранденбургу (Бранибор). **Ј.-срп. соколство**, 1. сок. друштво осн. 1920. у Будисину, 1922. осн. Савез (3 жупе, око 25 друштава, 1000 чланова); 1. слет у Панчџама; Немци праве многе сметње.

ЛУЖНИЦА 1) л. притока Влашине и обл. у њеном сливу (Моравска Бан.); гл. и среско место Бабушница. 2) л. притока Скрањска; извири под Јеловом Гором, а улива се код Пожеге Ужичке (Дрињска Бан.).

ЛУЖИЊАН (Lusignan), фрц. грофовска породица, чија је једна грана владала Кипром (1292.-1489.).

ЛУЗИТАНИЈА 1) рим. колонија на Пиренејском Пол., насељена келтским племенима Лузитанима; данас Португалија. 2) вел. енгл. бран пароброд, потопљен 7.5. 1915. при повратку из Њујорка у Енгл. од нем. подморнице »U20«; том приликом утопило се 1198 људи.

ЛУЗОН, острво у групи Филипинских О. (105 704 км², 4,7 мил. ст.); план. природе (највиши врх Амујо 2 500 м); богато златом, гвожђем, бакром, сумпором, угљем, нафтом; извози конопљу (манила-конопља), шећер, дуван, којуру; гл. место Манила.

ЛУИЗИЈАНА, држава (125 625 км², 2,1 мил. ст.) између р. Мисисипи и Мексиканског Зал.; гл. занимање: земљр. (памук, кукуруз, ориз, шећ. трска, поморанџе, банане), сточарство (коња, говеда, овце, свиње) и инд. (прерада дрвета, шећера, памука); гл. пристаниште Њу-Орлеанс.

ЛУИНИ Бернардино (око 1475.-1531.), ит. сликар, радио фреске и олтарске слике, под утицајем Леонарда да Винчија.

ЛУИС, највеће о. (2 138 км²) у Хебридима; стан. (34 600) бави се сточарством и риболовом.

ЛУИС 1) Пјер (Louis, 1870.-1925.), фрц. књижев. почео стиховима у прози, **Вилитисне** песме, које теор. протурити као превод с грц.; роман: *Афродита*, *стипа* стоб. грчких обичаја. 2) Силклер (Lewis, *1885.), најпознатији савр. амер. романопис; дела: *Главна улица*, *Бабит*, *Мартин Аросмет*, *Додзворт*, *Еш Вилерс*; (Нобелова награда 1930.).

ЛУИСВИЛ (Louisville), варош (330 000 ст.) и речно пристаниште у држави Кентуки (САД) на р. Охајо; трг за дуван; инд. (млинарство, ткст., метала); унив. и више биолт.

ЛУИТПРАНД 1) лагобардски краљ (712.-744.); заузео Равену и Ромању. 2) герм. летописац из 10. в.; ишао послом у Цариград, оставио много важних ист. података.

ЛУЈ 1) **Ј. I** Побожни, цар (814.-840.); владао Фрц., Нем. и Ит. 2) **Ј. II**, фрц. краљ (877.-879.), син Карла Великог. 3) **Ј. III**, фрц. краљ (879.-882.), син → 2). 4) **Ј. IV**, фрц. краљ (936.-954.), ратовао с Мађарима и Норманима; провек неко време у норманском ропству. 5) **Ј. V**, фрц. краљ (986.-987.), погинуо у лову. 6) **Ј. VI** Дебели, фрц. краљ (1108.-1137.), завоео ред на краљ. поседу, ратовао с енгл. краљем Хенрием I. 7) **Ј. VII** Млади (1137.-1180.), женидбом добио земље између Лоаре и Пиренеја; учествовао у 2. крст. рату; по повратку отерано жену Елеонору, која се удала за Хенрија II Плантагенета и однела му у мираз ј. Фрц., што довело до другог ратова између Фрц. и Енгл. 8) **Ј. VIII**, фрц. краљ (1223.-1226.), син Филипа II Августа; кратко време био и енгл. краљ;

водио крст. рат противу Албижана. 9) Л. IX св. фрц. краљ (1226.-1270.), закључио с Плантагенетима мир у Паризу (1258.); преуредио судство, сузбио племство, довршио Богородичину црк. у Паризу; водио 7. и 8. крст. рат и умро при опсади Туниса. 10) Л. X, фрц. краљ (1314.-1316.), син Филипа IV. 11) Л. XI, фрц. краљ (1461.-1483.), потукао Бургундског војводу Шарла Одважног и заузео Бургундију и Пикардију; присајединио Фрц. Провансу, Анжу, Мен и Бретању, ујединио све фрц. земље. 12) Л. XII, фрц. краљ (1498.-1515.), заузео Миланску Војводину, али изгубио Напуљску Краљевину. 13) Л. XIII, фрц. краљ (1610.-1643.); за његове владе државом управљао прво његова мајка Марија Медичијева, затим кардинал Ришелје. 14) Л. XIV Бел. фрц. краљ (1643.-1715.), 1 од највећих фрц. владара; за његова владанства управљао кардинал Лазарен, после чије смрти (1661.) Г. узео власт, завео дворски послужитизам, потчинио кат. црк. држави и укључио нантски едикт; а сарадницима Колбером, Лионом, Лувомом и Вобаном средио црк., ослајкио Фрц. и подигао њ њ уреду у иностранству, али у револуционом рату, хол. рату, рату с аугсбуршком лигом и рату за шп. наслеђе све то упропастио; помагао књиж. и ум. који му дали назив »Краљ сунце« (→ сл.). 15) Л. XV, фрц. краљ (1715.-1774.), развратник и мекушцац; за његова малолетства државом управљао војвода Филип Орлеански; преузео власт, учествовао у рату за пољ. наслеђе, рату за аустр. наслеђе и 7-гол. рату; у последњем Фрц. изгубио Канада колоније у Индији и Канади (припаде Енгл.) (→ сл.). 16) Л. XVI, фрц. краљ (1774.-1792.); поштен и добар, али слаба карактера, несдовољно интелегент; био под утицајем своје жене Марије Антоанете, брата грофа д'Артоа и дворана, чије расипништво довело до револуције; после неуспешних покушаја мин. Тиргоа и Малерба да поправе фин. стање реформира, сазвао то Некеровом наговору скупштину 3 алажежа (5./5. 1789.); његово оклевање, помагање емиграната, покушај бекства и напад Аустр. и Пруске на Фрц. огорчили народ и скупштину, која краља затворила, затим осудила на смрт и погубила 23./1. 1793. (→ сл.). 17) Л. XVII, млади син (→ 16); проглашен за краља од емиграната у иностранству, али умро у затвору (1796.). 18) Л. XVIII, фрц. краљ (1814.-1824.); за време револуције емигрирао; дошао на престо после пада Наполеона I; његова владавина у знаку реакције.



ЛУЈ-ФИЛИП I, фрц. краљ (1830.-1848.), краљ грађанин; владао од јулске до фебр. револуције; до 1840. препуштао држ. управу парламенту; после тога мин. Гизо му омогућио личну владавину поткупљивањем посланика и тим изазвао револуцију у којој Л. Ф. абатен.



ЛУЈДОР → наполеондор.

ЛУЈЗА (1776.-1810.), супруга прускога краља Фридриха Вилхелма III; веома лепа и умна; водила у Тилзиту преговоре с Наполеоном I.

ЛУК (Allium, фам. Liliaceae), род с преко 30 дивљих и гајених врста, већином из Аз., подземна стабла и зељастих надземних делова, обично јака мириса, цнасти штитови или округласте с листовима омотом, на врху стабла, неугледних разнобојних цветна; према листу деле се на цвасте и пљоснате; цваст су: л. црни, кромид (А. сера), цваста стабла (бик) и листа, пореклом из Перс., расађује из арпака (А. с. apicatus); љутика, козјак (А. ascalonicum), вероватно раса првог; неки наводе да га има дивље у М. Аз.; аршлама, шац (А. fistulosum) крупније сладуњаве луковнице; влашцац, дробњак (А. ascalonicum), пореклом с И најбоље за јело док је у струку; пљоснат лист имају: бели л. чешњак (А. sativum), пореклом из киргиских степа. који се умножава ченима, тј. одељалим пупољцима са подземног стабла; празилук, праз (А. porrum), премуш (А. ursinum) и др. Црни и бели л. садрже етерско уље с алил-сулфидима, само у црног л.

надражајно дејство на нос и очи јаче, те се може употребити код несвестице за удисање; црни л. се примењује у нар. лекарству истуцан на убоје а испечен код чирева; бели л. у ст. мед. употребљавао се против куге, колере, маларије и др.; код реуматизма трљати сирћетом од л., јер дражи кожу; као нар. лек и против водене болести, вел. кашља, глиста и др.; бели л. проширује крвне судове те га данас препоручују код артериосклерозе. ЛУК 1) део круга или криве, чији централни угао може да се изрази луком и радијантом. 2) у архт.: покривање отвора мале дужине свођењем; разног обл., према томе: хориз., сегментаст, полукружан. л. на шљак, потковичаст итд. 3) (луцањ). Једногод. лоза, избила из двогод. и орезана на више од 5 окапа. Л. и стрела, најраспрострањеније ловачке и ратно оружје на свету, код образованих народа већ замењен ватреним (топ, пушка). Л. се развио од штапа, састоји се од дрвеног л. и тетиве; дуг 2/3-3 м, различита облика; тетива од упредених влакана, ремена или животињских жила. С. веома разноврсне: најједноставније зашљаници штапони од дрвета или трске, иначе шљак од тврђег материјала (камен, гвозђе) и могу имати пера; веома развијена употреба с. премазаних отровом; отровне с. употребљавали и Срби и Арбанаси у ср. в.; обично мале и на непријатеља или дивљач се бацају помоћу дуваљке. Неки примит. народи имају у лову длачицу за бацање с. Усавршен л., тзв. самострела (Armbrust), позната Кинезима и евр. народима већ од рим. доба: л. учвршћен попречно на дрво с кундаком, на којем су жлеб за с., зупци за записивање тетиве и обарач. Данас л. и с. модеран ж. спорт у Амер. Лучна лампа, која садржи → ел. лук. Л. мера → угаоне мере. Л. пресек, такача у којој се секу најмање 2 кружна лука; служи за изналажење законских тригонометриских, полигонних или осовинских белега (→ одмерање такача). Л. сила, компонента реакција л. носача, у правцу осовиних такача; хориз. компонента или потисак је однос између л. с. и потиска; ако су осовници носача на истој висини, л. с. и потисак изједначају се.

ЛУКА, увала на морској обали, или вештачки заклон за бродове на обали или ушћу р., заштићен од ветра, валова, струја, удељен за пристајање бродова, укривање и искривање; у басену су кејони, мола, магацини, справе за претовар итд.; ратна л., у којој се опремају, држе и снабдевају ратни бродови, обично утврђена; слободна л. (porto franco, с. зона), за депоновање и претоварање робе без плаћања царине; трговачка л., намењена трг. морнарици; могу бити тразитне (за отпрему даље), инд. (роба се најпре прерађује); обично ограђене жипом због царинења; речне л. имају и зивовњак. Л. припадности, из које л. брод врши поморску пловидбу. Лукобран → гат. Лучко доба → плина и осека. Л. закапљење → морска доба. Л. капетанија, капетанија пристаништа, држ. установа, потчињена Управи помор. и речн. саобр., под чијим надзором сва бродарска полиција и саобр., судити и делокруг им одређује Мст. саобр.; воде бригу о сигурности пристаништа, пловних објеката, старају се да имају прописне сигнале, заставу, исправе (патенте), дозволе за путовање; врши полиц. службу на обали и у пристаништу, научнику службу (примена водених путова, обележавање опасних места, саопштење о стању воде, надзор пловних објеката и њихове безбедности; капетани пристаништа изричу казне за иступе против прописаних правила, расправља спорове међу бродарским предузећима поводом судара, аварије итд. до вредности од 300 д (Зак. од 30./3. 1922.). Л. промет у гл. свет. л. 1931. у 1000 неготоргистар тона био: Њујорк 25.181. Лондон 21.714. Хамбург 18.484. Ротердам 17.932. Пангај 17.828. Антверпен 17.286. Марсеј 13.350. Лисабон 12.538. Напуљ 12.071. Јокохама 10.902. Буенос Аирес око 9.500. Ле Авр 7.396. Трст 5.634. Копенхаген 4.883. Осло 4.585. Глањ 4.178. Истанбул 4.058. Данинг 3.174. Рига 950. Ленинград 350. Највеће највеће трг. л.: Сушак, Сплит и Дубровник, ратне: Вока Которска и Шибеник; по Јадранској статистици за 1932. кроз 60 јсл. лука на Јадрану прошло (допутовало и отпутовало) 182 738 бродова са 31 мил. т.; од тога под јсл. заставом било 170 923 брода (93,5%) са 24,6 мил. т (78%); после јсл. највише заступљена ит.: са 5,9% по бродовима и 17,8% по тонажи; и по броју бродова и по тонажи највише промета имала лука Сплит: 17 919 бродова са 5,4 мил. т, затим по броју бродова Сушак са 8 933 брода са 1,9 мил. т, а по тонажи Дубровник 1 и 2 са 8 859 бродова и 3,6 мил. т; за њима долази Шибеник са 8 562 брода и 1,8 мил. т итд.

ЛУКА св. (еванђелист), ученик ап. Павла; по рођењу незнабожац, или Јеврејин; лекар, сликар и пи-

сац → еванђеља и Дела апостолских, где описао као очевидан путовања ап. Павла; писао критички, стога првокласан извор за почетак хришћ.; проповедао у Грч. и тамо обешен; мошти купно срп. деспот Ђурађ Браковић за 28 000 дуката.

ЛУКАВАЦ 1) р. у Босни, д. притока Саве; извире с Мајевике (Дринска Бан.). 2) инд. колонија код Тузле (Дринска Бан.); фабрика амонијачне соде с год. производњом око 30 000 т.

ЛУКАН Марко Анеј (39.-65.), рим. песник; кажњен смрћу због завере против Нерона; у епу Фарсалија опевао грађ. рат између Цезара и Помпеја и битку код Фарсале.

ЛУКАНИЈА, ст. обл. у јуж. Ит.; стан. Лукани. **ЛУКАРЕВИЋИ**, дубровачка властоска породица, која дала неколико знаменитих књижев. песника и историчара у 16., 17. и 18. в.

ЛУКАРИС Кирило, царигр. патријарх (1621.-1639.) одржавао везе с прот. црк. (с калвинима), који покушали преко њега унију са прав. црк.; написао Исповедање вере прав. црк. у калв. духу; 5 пута збавиан, 1638. од Турака удављен и бачен у море.

ЛУКАС Филип (* 1871.), јсл. географ; бави се екон. геогр. гл. дела: Екон. географија, Геогр. Југосл. **ЛУКАЧИЋ** Иван (1574.-1648.), оргуљаш катедрале у Сплиту; компоновао духовне композиције, мотете.

ЛУКИЈАН 1) Самосатски (125.-190.), грч. сатиричар и филозоф; много путовао; у делима (Перегрин) исмевао друштв. мане свог доба и хришћ. 2) хришћ. научник (220.-311.), осн. антиохиске црк.

ЛУКИНИЋ Едо (1870.-1928.), политичар, нар. посл. у хрв. сабору (као члан сх. коалиције, 1906.) и Нар. скупштине у Југосл. и мин. (1920. и 1924.-1925.).

ЛУКИЋ Живојин (1883.-1931.), вајар, учио у Београду и Москви; радио бисте камење, плакете и медаље. **ЛУКМАН** Фрањо (* 1897.) инж. агроном специјално се бави вођарством; сарадник Свеснања.

ЛУКНО, нека ст. мера за жито код свих сл. народа, сада назив код јел. кат., нарочито у Хрв. и Слав.; за све што поједине куће год. имају да дају жупницима; одговара биром код прав.

ЛУКНОВ → Лакнаву. **ЛУКОВА МУХА** (*Hylemia antiqua*), црнкаста, длакава, до 6 мм дуга, са сивим тачкицама; напада лук носеља јаја у струковима; сузбија се спаљивањем заражених струкова, ђубрењем кречом.

ЛУКОВАЦ → перка. **ЛУКОВИЦА** (*bulbus*), метаморфозирани изданак, у вези с функцијом магацинирања, код цртоластих изданака у стаблу, код лука у лишћу.

ЛУКОВИЋ 1) Коста (* 1886.), књижевник, критичар, новинар и директор Времена; гл. дело: Еволуција класичне религ. трагедије. 2) Милан д-р (* 1889.), проф. тхп. геологије и минералогije на беогр. унив., директор геолошког института у Југосл.; гл. радови: Еоценска фауна молусака из обл. између Аралског и Чалкарског Јез., Болотски састав и тектоника Скопске котлине и њеног доба, Инжењерска геологија, Геологија топних и минер. извора у Јсл. (на енгл.), вел. број др. студија и чланака; етаљни сарадник на изради детаљне геолошке карте Југосл.; у Свеснању радио геологију, палеонтологију, минералогiju, петрографију и рударство. 3) Стеван (1877.-1902.), песник; друг Јована Скерљана; његова поезија, оштрина и музикална, показује утицај Верлена и Силв-Придома; з најбољим песмама Л. био ориг. напан, нарочито у издржавању; нејасних младачких жудњи; туге; збирку Песме издали м; другови после његове смрти.

ЛУКОВСКА БАЊА, код Куршу млије (Моравска Бан.), надм. в. 700 м; извори алкално земноалкалних и сумпор-водоника; при мит. уређењу; лечи реуматизам.

ЛУКРАТИВАН (лат.), уносан прентабилан.

ЛУКРЕЦИЈА 1) жена Тарквинија Колатина коју, по рим. предању, обещастиво Секст Тарквиније, син рим. краља Тарка. Охолото, због чега извршила самоубиство; то проузроковало нар. побуну, укидање краљевства у Риму и завођење рпб. 2) Борпија, ист. драма Виктора Ига (1833.) о чувеној покровитељици науке и ум., којој легенда придаје страсну смрт.

ЛУКРЕЦИЈЕ Тит (* 55. пре Хр.), рим. песник у спеву О природи ствари изложио Епикурову флз. **LUCRUM CESSANS** (лат.) → добит изгубљена.

ЛУКС (лат.) јединица осветљења: осветља површине од 1 м² светлосним флуком од 1 лумена. **ЛУКСАЦИЈА** (нлат.) → имчањење.

ЛУКСЕМБУРГ (*Luxemburg*) 1) независна вел. војводина (2586 км²) између Нем., Фрц. и Белг.; на О попуњена висораван, рапчлањена долинама; на Ј такође рапчлањено ступњевито земљиште, богато у гвозденој руди; стан. (300 000) Немци; пољопр. земља, али развијено руд. и пнд. гвођжа, челика и коже; у почетку грофовина, од 1354. као војводина потпадао под разне државе; 1919. иступио из нем. царинског савеза, а 1922. ступио у царински савез с Белг. 2) престоница (54 000 ст.) → 1); лежи на стеновитој обали Алзете (Елце); уч. шк., богословија, више гмн., руд. шк.; библиот. муз. акад., музеји; фабрике челика, рукавица, ткст.

ЛУКСЕМБУРГ 1) чувена породица из Лорене, у ср. в. дала више владара Чешкој и Нем. 2) Роза д-р (1871.-1919.), нем. револуционарка, пореклом Пољкиња; као левицарка иступала на међунар. соц. конгресима; у свет. рату затворена, по ослобођењу (1918.) с Либкнехтом на челу револуције Спартакусовог савеза, погинула 1919.; поред многих чланака написала дела: Акмулација капитала, Реформа или револуција? Криза соц. демократије; била против диктатуре пролетаријата у бољшевичком смислу.

ЛУКСЕМБУРШКА ПАЛАТА у Паризу, саградио Жак Бросе 1615.-1620.; подигао по угледу на палату Пити у Фиренци за краљицу Марију Медичи; променила многе власнике; од 1852. у њој Сенат; 1836. палата повећана додавањем крила, 2 павиљона и 1 спрата из банште; чувена и Л. башта с терасама, балустрадама и фонтаном Медичи.

ЛУКСОР, град у Г. Ег., на Нилу, на рушевинама ст. Тебе (20 000 ст.).

ЛУКСУЗ (лат.) → раскош.

ЛУКСУРИРАЊЕ (лат.) → инд. укрштање свиња. **ЛУКУЛ** Лициније (115.-57. пре Хр.), рим. војвода; ратовао с Митридатом, краљем Понта, и победио га; чувен по богатству и раскошним гозбама.

ЛУКУМОНИ, племство код ст. Етрураца.

ЛУЛА 1) средство за пушење дувана. Л. мира, вел. и лепо израђена л. код Индијанаца С. Амер., на коју би у свечаним приликама почео да пуши поглавица па је онда пружао осталим учесницима. 2) справа од дрвета или метала са замком, која се ставља коњу на њушку и увртањем стеже, изазива бол; употребљавала се код поткивања или операција да се коњ умири.

ЛУЛЕА, Лулефел. р. у Швед., дуга 440 км; улива се у Ботниски Зал.

ЛУЛУ, лукусузни пас и чувар; вел. л. висок 40 см, ср. око 30 см, мали око 20 см и кепец до 15 см, свиласте длаке и веома покретних ушију. Ит. л., накрострене длаке око врата, висок до 30 см. **Шов-шов**, кинески л., у Кини за јело, гоји се пре клања; у Евр. лукусузан пас.

ЛУЛУС Рајмундус (1232.-1316.), средњев. филозоф, мисионар међу мусл.; у делу Вел. уметност покушао да предметне и методолошке појмове претстави вештачким симболима, а све др. истине да из њих изведе; тај план прихватио Лајбниц, а после њега модерна логика.

ЛУМБАГО (лат.), бол у крстима, последица реуматизма мишића, уганува или запаљења зглобана кичме; лечи се масажом, хидротерапијом, електризацијом, бањама, знојењем; код тежких случајева ортопедски мидер.

ЛУМБАЛНА АНЕСТЕЗИЈА (нлат.) → анестезија. Л. пункција, вађење кичмено-мождане течности (ликвора), увођењем игле између 3. и 4. крсног пршљена у канал кичм. стуба, одн. у субарахноидални простор; потребна код обољења мозга и кичм. мождине ради дијагнозе.

ЛУМБАРДА, село па Корчули (Прим. Бан.), где нађен најстарији писан споменик у Југосл.: комади камена с натписом о утемељавању грч. насеобане (из 4. в. пре Хр.).

ЛУМЕН (лат.; светлост) 1) светлост науке, изванредно способна личност; л. mundi, светлост свега. 2) јединица светлосне струје (флукса) коју светла тачка интензивно од 1 Хефнерове свеће зрачи у јединици просторног угла (површина 1 м²). Луменчас, јединица количине светлости, коју од за 1 час рада извор светлосног флукса од 1 лумена. **Луминисценција** (нлат.), светљење које не настапа услед усјања, већ услед неог др. процеса. **Фотол.** → флуоресценција и → фосфоресценција. **Трибол.**, светљење приликом трења, ломљења; затим хемибно и катодо-л., под утицајем катодних зракова.

ЛУМИНАЛ, бео кристалани прашак, горака; даје се код падавине и живичаних грчева, и несанице; Фрц. препарат: гарденал; само по лек. дозвоља.

ЛУМИНАРИЗАМ, сликарство које се нарочито бави игром светлости.



ЛУМПЕНПРОЛЕТАРИЈАТ (нем.-лат.), материјално и морално најнижи редови радничког staleжа; раднички олош.

ЛУНА (лат.) → Селена.

ЛУНАЧАРСКИ Анатолије В. (1875.-1933.), рус. књиж. и ум. критичар, драмски писац, марксист, 1. нар. комесар просвете у СССР; узимао видна учешћа у модерним покретима рус. књиж.; покушао да споји марксизам и рел. (Религија и социјализам); као комесар организовао просветни рад на модерној основи; залагао се и за остварење пролетерске књиж.; познате драме: Краљев Брица, Оливер Кромвел, Ослобођени Дон-Кихот и др.; остала дела: Поз. и револуција, Основи позитивне естетике итд.



ЛУНАЧЕК Владимир (1873.-1927.), критичар, гл. сарадник и ур. Образа; водио књиж. и ум. критику, која била цењена; писао драме и приповетке.

ЛУНД, варош (25 000 ст.) на Ј Швед.; инд. дрвета, коже и гвожђа; унив., музеји, звездара.

ЛУНТА (нем.), врста којом паљен упаљач код ст. топова.

ЛУЊА (Circus, фам. Falconida), род грабљивих птица сродних јастребу, јако савијена кљуна, с велом од перја око очију; средњег пораста; хране се ситнијим чичмешацама; већи број врста.

ЛУЊЕВАЦА, план (1706 м) и. од Дрвара (Врбаска Бан.).

ЛУЊЕВИЦА Никола (1767.-1842.), трговац, помагач кн. Милоша и устанике; обновио ман. Вујан; његову унуку Драгу, удату Машин, узео краљ Александар I Обреновић за жену. (→ сл.)

ЛУПА (фрц.), сабирно сочиво мале жижне даљине; за посматрање ситних предмета; даје уображен, увећан и усправан лик предмета, увећава највише 30, код обичних л. 3-8 пута.

ЛУПАЊЕ СРЦА, убрзан срчан рад (чешће неправилан), изазива непријатно осећање; јавља се код живчаних надражаја, срчаних орг. обољења, интоксикација (алкохол, дуваном), трбушних надува, умора, Базедовљеве болести итд.



ЛУПАР → пирипедије.

ЛУПИНА, вучак (Fava lupina, фам. Leguminosae), пшћна биљка, вретенаста корена, зеластва усправна стабла и престага лишћа, цвета бела, жута или плава, махунаста плода; гаје се: жута (Lupinus luteus), плава (L. angustifolius) и бела (L. albus); прве 2 у сев. хладнијем, а 3. у ј. и топлијим крајевима Евр.; захтева растресито и лесковито земљиште, а подноси бескречне земље изузетно од осталих зель. биљака; гаји се због зеленог љубрења и за стоку као зелена лића или зрнаста храна; пре употребе потапа се у врелу воду, јер семе садржи састојке штетне по здравље дом. животиња (болест лупиноза); сеје се у апр.; за 1 ха треба 90-160 кг семена; принос по ха 1000-2000 кг зрна, 10 000-16 000 кг зелене масе.

ЛУПИНГ (енгл.; петља), акробација у ваздуху; авион прави верт. круг, долазећи притом на леђа.

ЛУПОГЛАВ, план. (1184 м) сз. од Данилов-Граца (Зетска Бан.).

ЛУПУЛИН, хмељно брашно, налази се у облику жућкастих лепљивих зрнаца у цвету хмеља, на доњој страни листића; садржи горке хмељне киселине (лупулон, лупулон).

ЛУПУС (лат.), вук. *L. vulgaris*, тбк. која се развија у дерму коже; почиње првенилом; затим се убрзо јављају крвжике, које се виде испод епидерма као мала узвишења; доцније се кожа бора, листа, распада, стварају се округле гризлице с равним ивицама, које се шире у дубину; покривене су дебелом крastaма, под којима су гранулације; оне лако крваре, али обољење је незнатно болно; лечи се Финзеновим зрачењем, Рентгеновим зрацима, радијумом и мезоторијумом; од медикамената: каломел, резорцин, раствор јод-калума. *L. erythematodes*, јавља се на лицу, носу, ушима, у облику крвжика величине зрна проса до двоинарке, црвене боје, јако проишкнуте крвним судovima. *L. in fabula* (лат.; вук у причи), ми о вуку, а вук на врати.

ЛУР 1) ст. нормандски инструмент. сличан гајда-

ма. 2) инструментална игра у духу сеоских игара у Нормандији.

ЛУРГИ-МЕТАЛ, легура олова с мало баријума и др. метала; служи као замена за лагер-метале.

ЛУРД (Lourdes) 1) варош у Фрц., постала од 1838. најпознатије ркат. ходочашће. Јер се ту у Масавјелској пшћни, по причи, јавила Богородица; чудотворни извори. 2) роман од Е. Золе.

ЛУРИ, оgranак Курда, јн. од осталих Курда, у Луристану. Хуенетану и суседним обл.: око 200 000; деле се на Вел. Л. или Бахтијаре и на Мале Л. или Фејде.

ЛУСТЕР (фрц.), светило из више лампа, сијалица или свећа обешених о таваницу.

ЛУСТРАЦИЈА (лат.), код ст. Римљана, а затим и у науци уопште примљен назив за свако рел. очишћење; веома често, има их и у хришћ. рел. (нпр. крштење), још више у нар. веровањима и обичајима (нпр. прање руку после погребња, молитве и разни обичаји ради очишћења породица, које су «вечни» итд.).

ЛУСТРУМ 1) ст. рим. жртва сваке 5. год. за грехе, спојена с прањем, отуд: време од 5 г. 2) извод из грунтовице.

ЛУСТУРА, лостура (*Pinna squamosa*), највећа наша морска шкољка, дуга до 75 см; споља сива, унутра дрвенкаста, седефаста; причвршћена ножицом за дно; живи у заједници с раком који јој стражари и доноси храну; у њој каткад и зрна бисера мање сјајна од правог.

ЛУТЕР Мартин (Luther. 1483.-1546.), августински калуђер, проф. унив. у Витембергу; налао 1517. трговање праштањем грехова, раскинуо с ркат. црк. и ударио темељ н. протестантскоје црк., чиме започео вел. борбу која у Нем. трајала све док није призната слобода вероисповести; при том се ослањао на нем. племство, па стога жигосао сељачку буну; оженио се бив. калуђерицом Катарином ф. Бора; у полемици непомирљив, чак и груб; дао примере црк. снажно осећајних песама, за многе дао и мелодије, јер хтео да уведе нар. црк. песму као гл. део богослужења; написао и Катихизис; од епохалног значаја његов превод Ст. и Н. завета (раб и оригиналу), јер његов мајсторски језик временом прихваћен за књиж. језик свих Немаца, допринео њиховом култ. јединству; његов утицај на шк. и књиж. био огроман.



ЛУТЕЦИЈУМ (Lu), фрц. назив за хем. елемент из групе ретких земаља, каснолцијум.

ЛУТКА → нимфа.

ЛУТРИЈА (фрц.), игра на срећу; од 1 дела улога играча образује се фонд за згодитке који се извлачењем распоређују на известан број удела (срећака), остатак претставља добитак приређивача; приређивање забрањено зак. (§ 384. к. з.) и одобрава се само по изузетку, пошто то право задржала држава за себе (→ алеаторни уговор). Поред класе л. (у Србији установљене 1890.), која добила име по томе што је учешће подељено у више класа, постоје још бројне и каматне л. (држ. лутр. зајмови; нпр. ратна штета, дувански лозови), где се на купоне плаћа део камате, а 2. део дели на згодитке.

ЛУТФИ ПАША, тур. историчар 16. в.

ЛУФА (*Luffa cylindrica*, фам. Cucurbitaceae), једногод. биљка, пореклом из тропске Афр. и Аз.; гаји се свуда у тропима и суптропима; даје дуге цилиндричне плодове који се једу док су млади; сасушени садрже обилно развијено сунђерасто ткиво, од којег се израђују «биљне сунђери» за купање, подметачи за обућу, папуче за купање, корпе итд. **ЛУФТХАНЗА**, највеће нем. друштво за ваздушни саобраћај, осн. 1926. год.

ЛУЦ (*Cuthynnus thunina*), морска риба, сродник (мањи) обичне туне. живи периодично у нашем мору; има местимице црне перге; лове га као и туне; меса укусна.

ЛУПАЊ → лук.

ЛУЦЕВИЧ Иван (псеуд. Јавко Купалала, * 1882.), гл. претставник савр. белорус. књиж.; песник и драматичар; у лирици поетизује прошлост.

ЛУЦЕРКА (*Medicago sativa*), вишегод. биљка из фам. легиуминоза, има јако развијен коренов систем, жиле могу достићи 2-3 м дужине; стабљика израсте преко 1 м; нарочито тражена и цењена провансалска; за њу потребна топлота, од чије количине у вегетационој периоди зависи и број откоса; под нашим климатом могу се очекивати 4 добра от-

коса; тражи дубоко, кречно земљиште, које има фосфора и калија; остаје на истом земљишту 4-7, па и 12 год., ако су услови повољни и луцерниште најбољше одржавано; на исто земљиште може доћи тек после 6-8 год.; код сетве најважнији избор семена; најбоље захтевати домаће, пломбирано од држ. контролних станица; луцерниште се ујесен не сме напасати, а празна места треба потсејавати; сваког пролећа дрљати гвозденом дрљачом и после валати; систематско наводњавање луцерништа се изванредно исплаћује; тек у 3. год. л. даје максимум приноса; при искрани стоке свежегом л. треба пазити на надув, јер опасан по дом. животиње; принос зелене масе од 25-40 т по ха, а сухог сена од 3-5 т; треба правовремено косити, јер се иначе смањује вредност сена; најиздашница пиња биљка за Југосл.: оно што → црвена детелина за сев. и влажне, то л. за јуж. и сувије крајеве на ЈИ и И наше земље; каквоћом слабија од црвене детелине. производња семена л. у Југосл. постала веома уносна, јер семе наше л. тражено, особито на нем. тржиштима; скупоцен извозни артикл. Луцеркина буба (*Phytodecta formicata*), тврдокрилац овална тела, дуг око 6 мм, с прним тачкама; личи на црвену бубамару; штеточина луцерке; зарве (до 9 мм) једу зелене делове биљке, у земљи се претварају у лутке и одрасле који презиме у земљи; сузбијање: заражена поља покосити, сено изнети, а кошевину заградити арсеновим средствима.

ЛУЦЕРН 1) гл. град (47 000 ст.) истоименог кантона у с. Швајц., на обали Фирвалдштетског Јез.; ст. град; паробродски саобр.; прерада дрвета, жив туристички саобр. 2) 1 од 3 првобитне трибе у Риму, етруског порекла.

ЛУЦЕРНА Камилла (* 1868.), књижевница; писала песме и драме; заслужна због преводња са српског на нем. и студијама о нар. песмама (Хасанганици, Максиму Црнојевићу, Мајци Југовића и др.); гл. дела: *Тко је крив?*, *Мала глумица*, *На ружевицама*, *Јединац* (драме).

ЛУЦИДАРИЈУМ, елуидаријум (лат.), приручник вер. и световног знања за лајке у ср. в., врста мале шк. енциклопедије.

ЛУЦИДНИ ИНТЕРВАЛИ, светли тренуци душевно оболелих када они могу свесно да изразе своју вољу; раније се сматрало да су послова тих лица у л. и пуноважни; данас се сматра да то важи само за душевне болеснике који нису интернирани ни судски проглашени за такве.

ЛУЦИЈЕ 1) I-III, име тројине средњв. папа. 2) Аквије (170-86. пре Хр.), рим. трагичар из Умбрије; прерађивао грч. трагичаре; дела: *Филоктет* и *Атреја*.

3) **Аграције**, рим. комедиограф из 2. в. пре Хр.; најбољи претставник → тогате.

ЛУЦИЛИЈЕ Гај (102. пре Хр.), рим. полит. сатиричар; написао 30 књ. сатира.

ЛУЦИМЕТАР (лат.-грч.), справа за мерење ср. јачине светлости у одређеном времену.

ЛУЦИЈУС Иван (Лујич) (1604-1679.), наш најбољи старији историчар; знаменит по научној напњи којом радио дела; у Далм. прибирао грађу за њену ист.; у Риму био управник завода Св. Јеронима и ту завршио дело: *О краљевству Далм. и Хрв.* (штампано у Амстердаму); уз дело дао и низ необјављених извора (Хронику попа Дукљанина, Солинску историју, Томе архиепископа и др.); касније објавио и *Ист. Трогира*.

ЛУЦИЋ Ханибал (око 1485-1553.), далм. песник с Хвара; певао љубавне песме, у којима има истинског лиризма, и неговао епичност; гл. дело драма *Робиња*, која узета из нар. живота с ист. позадином и актуелном темом о борбама с Турцима; у њој има добрих елемената, али јој радња исувише ограничена.

ЛУЦИФЕР (лат.-грч.: фосфор, светлоноша) 1) југарња звезда, Даница, Венера. 2) назив поглавице ђавола. **Луциферијани**, верска секта у Нем. (13. в.) отлични богомилима, поштовали више Ј. него арх. Михаила, негова противника.

ЛУЧ, борина, псећени комади. депке боровог дрвета, али најбољи од корена боровог дрвета; садржи вел. количину смоле, па се употребљава на потпљивање ватре и за зубље; може се прерадити сухом дестилацијом у катран из којег се даљом прерадом добија етерско уље (борово уље), слич. терпентинском.

ЛУЧА МИКРОКОЗМА, Његовев рол.-физ. еп, с неobiчно снажним и мисленим стиховима, инспирисан Милтоновим *Изгубљеним рајем*.

ЛУЧИЋ 1) Петар Трогиранин (око 1550.-после 1605.), песник; његово дело *Вртал* садржи побожну поезију М. Марулића и песме Ш. Менчетина, П. Дивнића, Т. Будиславшића. 2) Фрањо (* 1889.), проф., оргуљаш и композитор соната за оргуљу, симфонија, миса и др.

ЛУЧУ ОСТРВА → Рјучку О.

ЛУШАН Феликс д-р (1854-1924.), нем. антрополог и етнолог; каријеру почео као аустр. вој. лекар у Босни; од 1890. проф. унив.; гл. дела: *Сенциари*, *Народи*, *расе*, *језици*, *Расе и народи*, *Бенипске старине*.

ЛХОТКА Фран (* 1883.), композитор, ректор Муз. акад. у Загребу; компоновао опере *Миња* и *Море*, балет и др. дела; написао књ. о дириговању.

Љ

Љ, љ, 14. слово кирилице, створио га Вук Караџић од л и танка јер (љ): л + њ = љ; сложено нечани сугласник; у ст. кирилице умекшано л, тако и писан љ; Љ, љ, 17. слово латинице.

ЉАДОВ Анатол К. (1855-1914.), рус. композитор, проф. конзерваторијума у Петрограду, диригент; компоновао: *Нар. песме*, *Баба Јага*, *Зачарано језеро*, *Полнезу* за оркестар, клав. комаде и др.

ЉАНОСИ, саване око р. Орипока (Ј. Амер.).

ЉАПУНОВ 1) Александар М. (1857-1918.), рус. математичар, познат по радovima из рационалне и небеске мех., испитивао облике небеских тела, дао низ н. мат. метода и из теорије вероватноће. 2) Сергеје (1859-1924.), рус. нац. композитор; компоновао: оркестарска дела, песме, клав. комаде и др.

ЉАПЧЕВ Андреј (1866-1933.), буг. политичар; у влади А. Милићева 1918. мин. финансија и мин. вој.; за време свет. рата делегат за примирје на солунском фронту, а 1926-1931. претседник владе; вођ Демократичког зговора.

ЉАРМАНИ (арб.), двоверци међу Арбапасима који се по спољашности издају за мусл. а код куће су кат.; тих криптокаталика има око Заковице, Призрена и Ђилиана; у ј. Арб. у пределу Шпату, има криптоортодоксних Арбанаса.

ЉАШКИ Евгеније А. (* 1868.), рус. историк књиж., проф. Карловог унив. у Прагу; почасни д-р Београдског унив.; гл. научно-књиж. дела: *Гончаров*, *Чернишевски* у Сибиру, *Огледи рус. књиж.*, *Слово о полку Игорову* и низ чланака о рус. писцима.

ЉВОВ-РОГАЧЕВСКИ, савр. рус. књиж. критичар марксистичког правца; после револуције 1 од зван. совјетских критичара, тумач и. пролетерске књиж.; сем расправа о појединим модерним писцима издао дело *Најновија рус. књиж.*

ЉЕПАЈА, Либава, варош (60 000 ст.), пристаниште и морско купалиште у Легоњици на обали Балтичког М.; трг жита, лана и дрвета; пид. метала, хем. и млинарство.

ЉЕРМОНТОВ Михаил (1817-1842.), погинуо у двобоју; клас. рус. песник, песник разочарења и слободе, близак Вајроу; у његовим делима господари дух немира, ексцитација, незадовољства, туге која ретко осветљава топла вера; култ моћне личности, индивидуализам; писао снажне лирске песме, бриљантни стиховима пуним флз. мисли, које чине значајан утицај на рус. поезију; дела: роман *Јунак нашег доба*, драма *Маскарада*, поема *Демон* и др.

ЉЕШ, варошца (5000 ст.) у прим. Арб., на ушћу Дрима у Јадр. М.; привр. средиште за Задраму, Д. Маћу, Љешку Малесију и Миридуге; стан. Арбанаси, већином кат. *Љешанска нахија*, најмања нах. ст. Црне Горе, карсна и безводна обл. од средине Зетског Поља до Подгориче; чини веома добру геогр. целину, али у њој нема праве племенске поделе као у осталим нах. Црне Горе; стан. прам. Срби, 24 насеља; гл. занимање сточарство, помало земљр. и виногр. *Љешко поље* (Љешкопоље), равница у Црној Гори између р. Мораче и Ситнице; раније тим именом називана дела обл. Љ. и данашње Љешанске нахије с неким суседним крајевима (племена Комани, Загарач и др.); 5 насеља.

ЉЕШНИЦА 1) д. притока Дрине; извире на ј. па-



дини Цера, улива се код варошице Љешнице; дуга 28 км. 2) (Петница), д. притока Лима; извире с Крушевце План., дуга 28,5 км. 3) д. притока Лима, извире с план. Лисата, а улива се код Бијелог Поља, дуга 12 км.

ЉИБЕНСКИ Андреја (1790.-1840.), просветни и полит. радник Јужничких Срба; писао о њиховој ист. **ЉИГ**, д. притока Колубаре дуга 33 км; постаје од неколико речница и потока с Рајца и Проструге (зап. од пл. Рудника); улива се код Лајковца.

ЉИЉАН → крив бели.

ЉИЉЦИ → слепи мишјеви.

ЉОСКАВАЦ (*Physalis alkekengi*, фам. Solanaceae). вишегод. зељаста биљка бела левкаста цвета; наранчасте чашице; после цветања веома надувана, крије првену бобицу; живи по виноградима, баштама, у шибљанима Евр., з. Аз., с. Афр.; плод се може јести.

ЉУБАВ, врста осећања, која чини да неко подвргава своје интересе и добро интересе у добру особу коју воли; **пола љ.**, свесна, а делом и несвесна снага осећања, која привлачи младе особе супр. пола ради сарадње у стварању деце; по психоанализи, способност сублимирања свог сексуалног нагона и идеализирања објекта своје љ.; идеализирање значи идентификовање 1 особе са својом идејом о сапиршенству, а сублимирање способност задовољавања своје еротике радом на остварењу каквог соц. циља: љ. према науци, ум., позиву итд.; у флз. *amor dei intellectualis* (интелектуална љ. бога), служба богу помоћу чистог сазнања.

ЉУБЕЉ, превоз (1370 м) на Караванкама, на јел.-аустр. граници, којим води пут из долине Саве, преко Тржиња, у долину Драве и Целовца.

ЉУБЕН, план. (1762 м) з. од Крушева (Вардарска Бан.).

ЉУБЕЋ 1) пл. у Херц. (831 м), з.-св. од Клобука. 2) пл. (671 м) у Далмацији, с. од Канала Каптела.

ЉУБИБРАТИЋИ, ст. херц. племе из 14. в.; живели до 1432. у Ускопљу, а после прешли у Требињску жупу у Зупце; у 14. в. имали више јаких братстава; угледни у народу, дали више значајних људи: Сињон, београдски митрополит; Петропије, еп.; Мићо (1830.-1889.), секретар Луке Вукаловића, доднице самосталац нац. радник и усташа (1875.), који покушао у Херц. да створи странку за кн. Милана, али у том није успео; Сава, нац. радник, нар. посл., таоц, заточеник у свет. рату, сада сенатор.

ЉУБИЈА, највећи рудник гвожђа у Југосл., код Приједора (Врбаска Бан.); модерна експлоатација за свет. рата; дневна производња око 130 вагона руде.

ЉУБИЊСКА УНИЈА (1589.), уговор склопљен између Пољ. и Литве, по којем оне образовале 1 државу са заједничким краљем и сабором; Пољ. том приликом придружени: Полесје, Волињ и Кијев.

ЉУБИЊЕ, варошица (1000 ст.) и среско место у Херц. (Зетска Бан.); помиње се од поч. 13. в.

ЉУБИЋ село сев. од Чачка, познато по боју 25.4. 1815.; 1. борба у 2. устанку, где кн. Милош са Ј. Мутапом одбио напад Турака из Чачка, после чега се устанак развио по целој земљи.

ЉУБИЋ Шиме (1822.-1896.), свент. археолог, историчар, управник Нар. музеја у Загребу; писао расправе из архл., нумизматике, епиграфике, полит. ист., ист. књиж. и теологије; веома плодан, недовољно критичан, остављао утцај дилетанта; гл. радови: Преглед повести хрв., Опис јсл. новаца, О напретку архл. знаности у нашој хрв. земљи; од вел. значаја су његови списи из млетачких архива; **Листине о односијих између јуж. словенства и Млетачке републике**; осн. и уређивао **Весник хрв. археол. друштва**.

ЉУБИЧЕВО, држ. ергела код Пожаревца (Дунавска Бан.); гл. задатак одгајивање енгл. пунокрвног и полукрвног кова.

ЉУБИЧИЦА (*Viola odorata*, фам. Violaceae), вишегод. зељаста биљка с подземним стаблом и дугим надземним лозицама, које се укорјењују адвентивним коренима; цвет љубичаст, зигморфан, с остругом; пријатна мириса; расте по шумама и шумарцима свуда у Евр., зап. Аз. и с. Афр.; цвеће садржи етерског уља, корен алкалоид виолин; раније се чај од цвећа употребљавао као лек за знојење; лишће, које садржи слузаве материје, за облоге место цварнице; алкалоид изазива повраћање, те се у мед. препоручује место шекакуане.

ЉУБИША Стјепан Митров (1824.-1878.), књиж., по-

литичар; нар. посл. и претседник далм. сабора; као књиж. истакао се оригиналношћу и лепотом језика, стога назван Његошем срп. прозе; писао приповетке с нешто угледа на А. Милчића; уносио помало романтичарске и фолклорне боје, али с пуно снаге и нар. свежине; одлично познавао бокешку средину и њена расположења; његов **Капош Мачедоновић**, спада у најбоље срп. приповетке, **Причање Вука Дојчиновића** су више нар. анегдоте, добре су **Поп Андреја и Краћа** и **прекраћа звона**. **ЉУБИША**, план. з. од Шљивца (Зет. Бан.); највиши врх Дрњачиште (2 238 м).



ЉУБЉАНА, град (60 000 ст.) и средиште Дравске Бан.; после Београда и Загреба најважније место у Југосл.; култ. и пров. средиште Слов.; 1. помен у 12. в., а градом постао у 14. в.; у доба Фрц. окупације (1806.-1813.) гл. место Илнрске Краљевине; од старина: остаци зида рим. града → Емоне, љубљ. тврђаве из ср. в., неколико ст. дрк., биск. палата из поч. 16. в. и др.; од земљотреса 1895. Љ. јако страдала; знатно трг.-инд. место: Фабрике дувана, машина, огледала, ел. материјала, коже, обуће и др.; средиште кат. биск.; апелц. суд; унив. с 5 фак. (флз., прав., тхн., мед. и пољопр.); кат. богословија; 3 гмп., 2 уч. шк., ср. тхн. шк., конзерваторијум;



галерија слика, музеј, 2 поз. Љубљански звон, певачко друштво у Јб. осн. 1905.; поред Глазбене матице активно радило на нац. буђењу и муз. култури у Слов.; издаје муз. ревију **Зборн. Љ. конгрес**, одржан 1821. г.; на њему су претставници → пентархије, под Метерниковим утицајем, донели одлуку да силно укину устав у Напуљској Краљевини и да не помажу грч. устанак.

ЉУБЉАНИЦА, д. притока Саве, дуга 44,7 км; уствари продужење Пивке, која извире на карсној висоравни јз. од Церкничког Ј. и понире у пенину Постојну; на јсл. граници поново излази на површину под именом Унец, који на с. крају поља Планине понире да опет избије код Врхњике, одакле носи име Љ.; протиче кроз Љубљанско Поље и Љубљану.

ЉУБОВИЋА, д. притока Дрине, дуга 34,5 км; извире под Јаблаником и Медведником, улива се код варошице Љубовије.

ЉУБОВИЈА, варошица (450 ст.) и среско место у Подрињу, на ушћу Љубовице у Дрину (Дринска Бан.); школа за прелаз преко Дрине у Босну.

ЉУБОЈЕВИЋ Атанасије (1630.-1712.), митрополит дабробос., карловачко-аринопољски и личко-крбавски; управљао срп. дрк. под тур. влашћу, у Босни, Далм., Песуљу, Лици и Крбави; за време аустр.-тур. рата 1683.-1699. са знатним делом бос. породица морао се склонити у млетачку Далм., јер био умеван у дизање Срба на устанак против Турака; ослепио маи. Комоговину.

ЉУБОМИР, висораван и поље између Требиња. Билсћа и Попова и ст. требињска жупа; у њему сачувани рим. споменица и из доба Сандаља Хранића.

ЉУБОМОРА, болан афекат који потиче из сумње у верност и оданост брачног друга; као нормална појава љ. оправдана уколико постоји неверство или нејаданост; као патол. појава, потиче из абјорналне конституције сексуалног нагона, услед чега љубоморно лице сумња у верност свога друга, мада му оно потпуно одано; као патол. појава може да узме облике тешког лудила: параноична љ.

ЉУБОСТИЊА, ман. св. Богородице код Трстеника, близу Мораве; задужбина кнегиње Милице (крај 14. в.); црк. крстообразне основе с

певничким конхама, кубетом и припратом; по сразмери од најлепших црк. код нас; изванредне пластичне декорације на вратима, прозорима и архивонтима; дивне розете; очувани портрети кн. Лазара кн. Милице и Стевана, сина деспота Угљеше.

ЉУБОТЕН 1) један од највиших врхова (2496 м) на Шар-Пл. (доскоро сматран за највиши); састављен од крчњака. 2) црк. св. Николе у Скопској Прпој Гори, задужбина госпође Данице из 1337. г.; крстообразна грађевина с кубетом; била у рушевинама, фресака мало у лошем стању; недавно нестручно реставрирана.

ЉУБОТИН, племе у Ричкој Нахији у Прпој Гори; првобитно ограничено на јз. део своје данашње обл.; у току 17. и 18. в. много проширило своју плем. обл. у племену у већини (2/3) породице од стариначких братстава.

ЉУБУША, карсна висораван, си. од Дувањског Поља (Прим. Бан.), највиши врх Љб. (1797 м).

ЉУБУШКИ, варошица и среско место (3000 ст.) у Љубушком Пољу (Прим. Бан.); у околини насеља из преист. и рим. доба; привр. средиште плодне околине (кукуруз, винова лоза, дуван и ориз).

ЉУДЕВИТ, хрв. кнез (810.-823.); владао у панонској Хрв. са седиштем у Сиску; 819. дигао устанак против Франака, којем се придружили Словенци, Срби Браничевци и Тимочани; 3 год. одуширао се с успехом Францима, али потом притешњен побегом суседном срп. владару у Босну; Љ. није био човек



вел. моралне вредности; у Босни убио свог угоститеља; одатле побегао у далм. Хрв., ту убијен од огорчених хрв. противника.

ЉУДИ БОЖЈИ, хлисти, рус. секта, уче да се бог отац родио у особи 1 сељака у 17. в., на тако исто и бог син.

ЉУДМИЛА, жена чешког кн. Боривоја, коју заједно с мужем покрестио Методије у моравској престоници Велеграду.

ЉУЉ (*Lolium temulentum*, фам. Gramineae), једногод. зељаста коров њива, ливада и поборљивог тла, не гради бусене; висока до 30 см, клас сличан пшеничном, има дуге осилке; плодницу рано насели 1 гљива, од које остаје наркотичан састојак долиш.

ЉУЉА → плавица.
ЉУСКА (*siliqua*), врста чауре која се отвара капцима, карактеристична за фам. крсташица (*Cruciferae*); плод саграђен од 2 карпеле, спљоштен; при отварању оба се капка одвоје и опадну, а семекне остају на кожастој прегради (тину). Љушчица (*siliola*), слична љуски, само краћа, односно широка колико и дуга. Љускавици (*Malvidae*), сисари крузице, коже покривене рожним крљуштима, издужена тела кратких удова и дуга лепљива језика; хране се мравима и термитима; Афр., Ј. Аз **Љушкар** → ракови.

ЉУСПЕ, љуспасто лишће, промењени листови на подземним стаблима, на зимским пулољцима и др.; већином пштите вегетациону купу; у неким случајевима могу се развити у резервоаре хране (нпр. на љуковима).

ЉУТИ КАРСТ, љута, гола крчњачка површина, изобразана шкрапама и вртачама; стога тешко пролазна (→ карст).

ЉУТИЊ (*Ranunculus acris*, фам. Ranunculaceae), дугочевна зељаста биљка, прстасто исечена листа, жута цвета; стан. ливада, проређених шума, шибљака, њива у Евр., Аз., с Афр.; садржи јако отрован анемон — камфор, која у осушеној биљци изгуби дејство; иначе јако дражи кожу, а ако дуже остане на њој изазива тешке промене; у ст. мед. употребљавана вода у којој скуван љ. или тинктура против реуматизма и шуљева.

ЉУТИЊИ, Углични, сл. племе у ср. в.; делило се на 2 дела: и. у степана око Црног Мора и зап. на обалама Лабе; зап. покорили Немци у 12. в.

ЉУТИЦА Богдан, срп. великаш из 14. в.; за Дунавове владе управљао неко време Драмском обл., а после Душанове смрти и распада његове државе завладао земљама на доњем Вардару.

ЉУТИЦА → змије отровне.

ЉУТОМЕР, варошица (1500 ст.) и среско место у Мурском Пољу (Дравска Бан.); трг. коњима; околна даје најбоље вино у Слов.

ЉУШТИЦА → Михољски Збор.

М

М, м 1) 15. слово ћирилице, у црксл. мислете; 18. латинице (M, m). 2) усеник сугласник и то сонант (гласник). 3) М., скр. за а) фрц. monsieur = господин, б) лат.: Marcus, Manlius. 4) рим. број (скр. mille, 1000). 5) м., у грам. скр. за → маскулинум. 6) скр. за метар.

МА, богиња правде и правосуђа у ст. Египту.

МАБИЗ → Госарт.

МАБИЈОН Жан (Mabillon, 1622.-1707.), фрц. научник; осн. палеографије; гл. дело: *De re diplomatica*.

МАБУЧИ КАМО (1697.-1769.), јап. научник, осн. јап. филологије и новијег јап. књиж. језика.

МАВРИ, назив за стан. некадање → Мавританије (Мароко и зап. Алжир), састављено од Арапа, Вербера и др.; доцније се ово име употребљавало и за мусл. освајаче → Шп. (711.); отуд и назив маварска култура итд. Маварски стил, састављен из разних елемената, више декоративан него монументалан, настао у Аз. и сев. Афр., процвао у Шп. (дарије, минарета, јако украшени портали; арабеске); чувене грађевине у м. с. у Шп.: Пуерта дел Сол у Толеду, Гиралда и Алказар у Севљи.

Алхамбра у Гранади, Алџаберија у Сарагоси и др.



МАВРИКИЈЕ, виз. цар (582.-602.), био енергичан човек и учинио много за обезбеђење виз. посела у Ит. и Афр., али вел. тврдица и изазвао тим огромну опозицију против себе; кад је с успехом завршио ратовање на И, решио се да енергичном офанзивом потисне Сл. и Обре са сев. граница царевине; вој. којој 602. издата наредба да презими на непр. тлу, побунила се, кренула за Цариград, свргла и убила М.; сев. граница царства била незаштићена и преко ње јурнуле масе Сл. и Обара у заузашћност, да се ту учврсте и стално насеље.

МАВРИТАНИЈА, Мауританија, у ст. в. сз. део Афр. који 42. пре Хр. заузели Римљани и претворили у своју колонију; данас Мароко.

МАВРОВЛАСИ → Власи.

МАВРОКОРДАТО 1) Александар (1701.-1865.), грч. родољуб и државник; вођ устанка 1821. 2) Никола, господар Влашке из 18. в., тур. вазални кнез.

МАВРОМИХАЛИС Петро (1775.-1848.), грч. нар. борац и државник; одликовао се у рату за независност.

МАГ, код Миџана и Персијанаца члан свешт. реда из одређеног племена, тумач снова и звездозналац; заједничко име свих незнабожачких свешт.: отуд → маџија.

МАГАЗАЦИЈА, трговац који продаје намало и навезико људску и сточну храну (пољопр. производе) домаћег порекла, затим вуну, ужарију итд.; раније продавали и со и лут; име добило по томе што за своју робу морали имати → магацин.

МАГАЈНА Богомир (* 1904.), слов. приповедач; збирке: *Приморске новеле*, *Братје ни сестре*; роман: *Горње место*.

МАГАЛАНЕС, обл. (120 300 км², 36 000 ст.) и варош (→ Пунта Аренас) на Ј. државе Чиле (Ј. Амер); гл. занимање сточарство.

МАГАНИК, кречњачка и гола план. (2 139 м) и. од Никшића (Зетска Бан.).

МАГАРАЦ (*Equus asinus*), копитар сродан коњу од којег се разликује мањим порастом, дугим ушима и репом само при врху косматим. Дивље врсте: **нубијски м.** (*E. a. africanus*) и **сомалијски м.** (*E. a. somalensis*), оба сиве боје; **кулан** (*E. hemionus*), жућкасте боје, у Туркестану и Монголији; **онагер** (*E. onager*), најмања врста дивљих азијских магараци. **Домашн м.** води порекло вероватно од дивљег афр. (*E. a. africanus*); у Југосл. честа домаћа животиња ј. и јз. крајева, веома скромних потреба у храни и нези; разумна и издржљива животиња, обично сиве кратке длаке (ређе бео, мрк или црна), дугих ушњу, танких ногу; укрштен с кобилем даје **мазу** или **мулу** (*E. mulus*), а женка са пастуовом **мазгова** (*E. hinus*); оба стардја јаки и издржљиви али стерилни. **Раса м.:** 2 типа, афр. и евр. Афр. тип, дуге главе, дугих усправних начуљених ушњу, висине 1-1,30 м, длаке кратке, коже танке, боје мишасте с другом по левима; отпорна и подесна за товар; **расе:** ег., с малим задовољан, 1,30 м висок, отворено-сив; аз., 1,20 м висок, боје мишасте сиве у разним нијансама; афр., мали до 1 м, сив. **Евр. тип:** кратке главе, вел. размакнутих клемпавих ушњу, палих напред и са стране, висине 1,30-1,50 м, дуге длаке, дебље коже, боје затворене с блеђим пољима, јаких ногу; подесан за товар и вучу; **расе:** **поатвенска**, до 1,40 м, затвореномрк или црна; **каталонска**, 1,45 м, мрк или црна; **ит.**, вел., дугих линија, затворене боје. У Југосл. у јуж. крајевима налазе се м. афр. типа, мешани, домаће расе, било увезених м. евр. типа ит. расе. **Магарећи празници**, вргата → лудачких празника; уводили и магарца у црк.

МАГАРАШЕВИЋ Ђорђе (1793.-1830.), књиж., наставник гмн. карловачке и новосадске; кренуо 1824. као алманах Срп. легионис, који после постао орган Матице српске, чије оснивање помагао; на том листу живо сарађивао; иначе се претежно бавио ист., али без много оригиналности; објавио 1 мали, али користан путопис о Србији.

МАГАЦИН (ар.) 1) стовариште робе, житница, магаса, хамбар. 2) вел. локали у којима се продаје на мало, потрошачима, најразвијенија роба, груписана по одељенима, али у истом вел. локалу или у више локала везаних међу собом; концентрацијом вел. капитала и разноврсне робе у вел. избору и удобних, често и луксузних, уређајем, вел. м. изазивају против себе отпор ситних трговаца; у више земаља предузете мере ради заштите последњих; у Југосл. такође има неколико оваквих радња; окт. 1934. прописана Ур. о забрани оснивања трг. радња вел. обима са важношћу за 2 год., продужена 1936. на даљу год. **Магационар**, лице чија дужност да прима, прегледа и у магацин смешта приспелу робу; да налоге и наруџбине које се тичу робе врши тачно и о свему том води књ. (магацинску, стоваришну или књ. робе, шконтро робе).

МАГБЕТ, шкотски краљ (1040.-1057.), чије име обесмртио Шекспир.

МАГДАЛЕНА, р. у Ј. Амер., дуга 1 350 км, пловна целим током у држави Колумбији; утиче у Карипско М. и. од пристаништа Баранкиља; с л. стране прима притоку Кауку.

МАГДАЛЕНА Марија, Магдалена покајница → Марија Магдалена. Магдаленска, ркат. ж. ред за спасавање посрнућих девојака.

МАГДАЛЕНСКО ДОБА, најмање палеолитско доба, за време којег људи правили алате и оружје од кремена и живот. костију и сликали или вајали разне животиње и биљке.

МАГДЕБУРГ, гл. град (302 000 ст.) пруске обл. Саксоније (ср. Нем.), на Лаби; ст. град (805. г. трг на сл. граници), катедрала (13.-16. в.), музеји, библ., изложбена дворана, пристаниште на Лаби; инд. машина, аутомобила, цемента, ткст., хем., цигара, конзерви, чоколаде; важно тржиште за шећер. **Магдебуршка столица**, центурије, црк. историја обрађена по столицама на лат. језику; издавала лутерански богослови у М. под вођством М. Флација Илирика (1559.).

МАГДИЋ Фрањо (1830.-1914.), прерадио Габелсбергеров систем стенографије за наш језик, који и данас у употреби; има вел. заслуга за ширење и напредак стенографије код нас.

МАГДОНАЛД Рамзеј (* 1866.), енгл. политичар, 1 од гл. твораца енгл. независне радн. странке; образовао 1. радничку владу у Енгл. (1924.), био претседник тзв. нац. владе 1931., која није била радничка, вел. конзервативно-либерална, због чега М. дошао у сукоб с радн. странком и искључен из ње (→ сл.).

МАГЕЛАН Фердинанд (порт. Магеланс, 1480.-1521.), порт. морепловац, у служби шп. краља Карла I; предузео 1. путовање око света 1519.-1521.; пронашао Магеланов Мореуз; погинуо при повратку, на Филипинским О. Магеланов мореуз, између Ј. Амер. и о. Огњене Земље.

МАГИЈА (грч.) → мађија, чипи, врачарење.

МАГИСТАР (лат.), вођ, учл. код ст. Римљана, шеф надлежности; у ср. в. најпре назив црк. учењача, касније и у световним наукама; одатле, преко нем., постала и реч мајстор. **Magister artium liberalium**, м. слободних ум.; акад. титула на флз. фак.; данас обично м. фармације (*M. pharmaciae*, скр. Ph. Mg.), тј. апотекар, дипломирани фармацеут, **Magisterium**, магистарско достојанство. Магистрат, оп. управа; у Србији до 1838. окр. суд.

МАГИСТРАЛА (нлат.), гл. пруга, гл. друм или водоводна цев.

МАГЈА, згуснута водена пара у најнижим слојевима ваздуха; постаје хлађењем ваздуха у месту или при слабом кретању, најчешће у ведрим ноћима. Разликују се 4 врсте: **радиациона м.**, настаје ведре в тихе ноћи, обично ујутру, због јаког ноћног хлађења; **адвективна м.**, настаје при лаганом кретању ваздуха из топлијих у хладније пределе и обратно; **плавинска м.** се јавља на плани. при уздицању ваздуха уз плани. стране, због чега наступа хлађење и кондензација водене паре; **суха м.**, више суматлива, која настаје изнад инд. места услед обилне прашице и дима у ваздуху. Поред прир. и → вештачка м. **Висока м.** → стратус. **Маглине**, мали плавичасти облаци на небеском своду разних облика и величина; обично се не виде голим оком; разликују се: 1) **дифузне** (неправилне), огромних димензија (у Орнону); 2) **планетарне** (галактичне), већином у близини млечног пута (у Лири) округлог или елиптичног облика; 3) **спиралне** (екстрагалактичне), на небеском своду удаљене од млечног пута (у Андромеди); услед огромне даљине (више милиона светлосних год.) немогуће је утврдити какво им је језгро; пошто им спектар личи на спектре звезда, мисли се да су то посебни галактични системи; 4) **мрачне**, места на небеском своду чија прир. није довољно испитана; мисли се да су то облаци космичке материје која упија светлост и тако скрива звезде које се иза њих налазе.

МАГЈАЈ, варошица (2 000 ст.) на д. страни Босне (Врбаска бан.); добро очувана ст. тврђава са кулом.

МАГЈИЧ, рушевине средњев. града на Ибру, 1 од



најлепших ст. споменика те врсте; добро очувано 9 кула и градско платно; остаци од црк. и палате коју подигао архиеп. Данило.

МАГМА (грч.), растопљена минер. маса пуна гасова и водене паре, у унутрашности Земље; избија на површину из → вулкана или у облику → лаве или вулканског пепела, лапилла итд.

MAGNA CHARTA LIBERTATUM → велика повеља о слободама. **M. mater** → Велика мати. **МАГНАЛИЈУМ**, легуре алуминијума с магнезијумом (→ алуминијумове легуре). **МАГНАТИ** (нлат.), у Мађ. високо племство, наследни чланови Г. дома (до 1918.); и данас веома моћни. **МАГНЕЗИЈА** 1) пол. у Грч. 2) ст.-грч. варош на Меандру у М. Аз. 3) ст.-грч. варош на Сипилу у М. Аз.

МАГНЕЗИЈУМ (нлат.), хем. елемент (Mg), метал сребрастобео, веома лак, гори с блеском (примењено у фотогр.); налази се као магнезит (м. карбонат), доломит (калцијум-м.-карбонат), карналит (калијум-м.-хлорид); састојак многобројних силиката; талка, азбеста итд.; од једињења важан м.-сулфат; употребљава се за легуре: магналијум (10-15% м., остало алуминијум), електрон (80-99% м., остало поглавито алуминијум). М. сулфат, горка со, енглеска со, без кристалан прашак, укуса слана и горка, добро растворљив у води; у мед. се употребљава ради чишћења црева; има га и у неким минер. водама, нпр. будимској. Магнезија печена, магнезијев оксид, лак био прашак; употребљава се код горушице и неких тровања; благо чисти црева. Магнезит, карбонат магнезијума (Mg CO₃), хексагоналан минерал, јавља се у једрим масама, зрнаст и влакнаст, безбојан, био и жут; твр. 4-4,5; производ распадања феромагнезитских силиката; налази се у друштву са серпентином; налазиштина код нас: Мрчајевици и Горјевица (околина Чаčka). Крида и Вршци (код Ужине), на Копачнику, у Подрињу, на Авали, Фрушкој Гори, код Тузле, Алшара, Рождена, Велеса итд.; употребљава се жарен (тј. претворен у оксид), за израду материјала за спелезивање и спајање, за подови помешан са магнезијум-хлоридом и струтогипсима (ксилолит), вештачки мрамор, вештачко мляско камење и непотпуне цигле. Највише м. даје Аустр.: 350 000-400 000 т год.; 1934. произведено у Југосл. 14 830 т.

МАГНЕТ (лат.) 1) тело

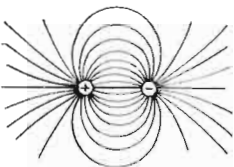

које привлачи гвозђе, челик; прир. м.: комади гвоздене руде; вештачки м.: гвоздене или челичне шипке у којима је магнетизам изазван на вештачки начин, дејством др. м. или сл. струје. 2) машине које дају сл. струју потребну за произвођење варица у моторима с унутарњим сагоревањем; машина (магнетоелектрична) састоји се,

углавном, из потковичастиг трајног м. с пољним наставцима и језгра од меканог гвозђа (индукта); обраћањем или клађењем индукта у магнетном пољу рађа се струја у његовом намотају и тече у упалач (у цилиндру мотора), где даје варице у одређеном тренутку; м. има с ниским и високим напоном (у сл. коду упалача, у 1. случају напон износи око 120-150 волта; у 2. случају неколико хиљада волта), а изводе се у разним облицима с обзиром на врсту и место употребе. Магнетизам, појава која се испoлњава у привлачењу извесних тела (гвозђе, челик) од стране магнета. М. животињски, месмеризам, добио име по Ф. Месмеру, који још 1778. проповедао схватање да човек и остала жива бића имају у телу магнетски флуид на који се чак може споља утицати и погодном променом његова стања лечити разне болести; дошнје, због неуспеле примене оваквог схватања, замисао м. ж. упућена у правцу сугестије, хипнозе и сл., које их објашњавају као последње зрачења из тела. М. Земље → Земља. Магнетит, ферооксијид гвозђа (Fe O. Fe₂ O₃), тесералан минерал, јавља се и зрнаст, једар; твр. 5,5-6,5; јако магнетичан. Боје гвозђано црне, огреб црн; веома распрострањен у магнетским, метаморфним и седиментним стенама; налази се и у вел. масама дајући богата гвоздена рудишта, као у Швед., Норв., Рус. и др.; има га и код нас (Копачник, Рудник, Борања, Црни Врх, Горски Котар, Загребачка, Фрушка и Мославачка Гора, пл. Баба код Кичева и др.). Магнетна игла (→ сл.) намагнетисана челична плочица у облику јако развученог ромба, у тежишту ослоњена на 1 верт. зашљену осовину, око које се хоризонтално лако креће десно-лево; у миру увек заузима правац С-Ј (→ бусола, компас). М. поље, простор у којем се врше м. дејства; јачина неког м. п. јесте сила која се налази у том пољу; обележава се писменом Н и мери се јединицом

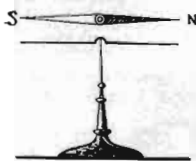

која се назива → ерстед. Магнетооптика → електрооптика. Магнетотат, човек који се бави лечењем помоћу магнетизма.

MAGNI NOMINIS UMBRA (лат.: вел. имена сенка), изрека која се примењује обично на лица или ствари које некада имале вел. вредност, а од којих остала само бледа сенка.

МАГНИТОГОРСКЕ, варош (180 000 ст.), рудник и инд. место у СССР (обл. Урал).

MAGNIFICAT (лат.), захвална песма деве Марије; код прав. (Велича душа моја господа... «Magnificus rector m. (лат.), титула ректора унив. и др. високих шк.

МАГНО, име више швед., данских и норв. владара. **МАГНОЛИЈА** (Magnolia, фам. Magnoliaceae), дрвене или шибље тропских и суптропских предела Аз. и С. Амер.; гаји се по парковима већи број врста; у Евр. М. grandiflora зимзелена крупна листо и вел. бела цвета пријатна и јака мириса. (→ сл.)



МАГОГ → Гог.

МАГР Морис (Magre, *1877), фрц. песник; збирке песама: **Песма људи**, **Усне и тајне**, фантастични роман **Чудновата историја Клер д'Амура**, драме у стиху **Веледа** и **Скриваљење**.

МАГРИВА, рашелка (Prunus mahaleb), дрво сродно трешњи и вишњи, којима служи за подлогу (за мање облике); плодови ситни, издужени, црни, опори или чак горки, скупљени у мале гроздове. **МАДАГАСКАР**, вел. о. (на свету по величини) уз и. обалу Афр. (625 167 км², 3,6 мил. ст.); средином целог о., од С на Ј, пролази висија Царатанана, 2 800 м), стрмо нагнута према И, а благо према зап. обали; клима тропска; успевају кукуруз, маниока, ориз, ванила, кава, дуван итд.; сточарство и гајење свил. бубе; од руда има графита, драгог камења, сребра, бакра и др.; стан. Хове индонезанског порекла и црначки Сакалави (Мадагаси → Малгача); доста Европљана; припада Фрц.; гл. места: Тананариво, Таматаве и Мајунга.

МАДАНГ, место у аустрал. делу Н. Гвинеје. **МАДАПОЛАМ** (фрц.), густа памучна тканива за рубље.

МАДАРА, село у Буг., и. од Шумена; чувено по њедефу уклесаном у стену, с грч. натписом (тзв. Мадарски коњаник), изваћен у доба хана Омортага (820.-829.), у славу Крума.

МАДАЧ Имре (Madách, 1823.-1864.), мађ. песник, познат по делу **Човекова трагедија**, у којем, кроз сновљење Адамова, приказује трагични пад човека идеалиста.

MADE IN (енгл.), урађено, произведено у; изговор: мед ин.

МАДЕЈРА, река у Ј. Амер., извире на И. Кордиљерима, а улива се у Амазон, дуга 1 450 км.

МАДЕРА 1) о. у Атланском Ок., 525 км далеко од обале сз. Афр., припада Порт.; веома блага клима; густо насељена стан. порт. порекла, које се бави земљр., особито виногр.; гл. место Фунчал; са 4 мала оуседна о. чини порт. округ Фунчал (815 км², 179 000 стан.). 2) ликерско вино са → 1), којем се при врењу додаје вински алкохол; доброј м. треба око 6 год. да сазри; у новије време зреће се скраћује чувањем вина у топлим просторијама на 60-65° м. за извоз може садржавати до 21% алкохола.

МАДЕРНА Карло (1556.-1629.), ит. архитект. настајно грађење прк. св. Петра у Риму (од 1606.).

МАДЕРСПЕРГЕР Јозеф (1768.-1850.), кројач, проналазач шиваће машине.

МАДИЈАНИТИ, ст. народ настањен на сз. обали Ар.

МАДИЈЕВ Михаило (око 1280.-1350.), најстарији хрв. историк, бележио знатније догађаје свога доба и оставио податке из хрв., мађ., ит., нем., срп. и шп. историје.

МАДИСОН СКВЕР ГАРДЕН, у Њујорку, највећи покривен спортски стадион на свету, прима 40 000 гледалаца.

МАДЛЕН АНЖЕВИН, најранија бела стона сорта грозђа, пореклом из Фрц.; на присојном и оцедном положају сазрева у 1. половини јула.

МАДЛЕНА (Madeleine), прк. у Паризу, саграђена 1764.-1842. у коринтском стилу и слична ст. грч. храмовима; спада у најважније и најбогатије париске дрвце.

МАДОНА (ит.: моја госпођа), Марија, мати божја; слика на којој претстављена богородица с дететом,

често окружена анђелима или светитељима; најстарије такве слике у рим. катакомбама из 2. в.; у ср. в. биле веома раширене; нема ниједне срп. средњев. црк. у којој не би било њене фреске; у зап. Евр. та врета слика нарочито много рађена у 15. и 16. в.; најпознатије сликарци Лиони, Ботичели, Рафаел, Тицијан и Дирер.

МАДРАС 1) пров. (368 438 км², 42 мил. ст.) на обали Бенгалског и Арабског Зал.; земљр. (ориз, чај, шећ. трска, памук, соргум) и риболов. 2) гл. место (527 000 ст.) и присталиште на Короманделској Обали Индије (Бенгалски Зал.); инд. памука и свиле; унив., висока тхн. шк. и звездаре.

МАДРЕПОРНА ПЛОЧА, ситасто избушена плочица → бодљокожаца, на леђној страни до чмара; пропушта воду која кроз поре улази у пешчани канал на у водени (амбулакрални) систем канала и попиња.

МАДРИГАЛ (ит.) 1) кратка, духовита, нежна мисао изражена у краткој песми (4-16 стихова), честа у пасторалама, 2) композиција лирског карактера за 1 или више гласова; субјективно осећање се нарочито изражава у тонском бојадисању, тзв. мадригализма; м. утицао да мелодија изиђе из срп. гласа и дође у сопран; појавио се у 13. в.

МАДРИД, престоница Шп. и гл. град (883 000 ст.) истонне пров. (Н. Кастиља), на р. Манзанаресу и раскреници путева: ст. град; краљ. дворца (18. в.), многе палате, тргови, шеталиште Прадо; унив. (1508.), в. тхн., инд., руд., ум., пољопр., вет., филол. и социол. шк.; нар. библиот. (1,2 мил. свезака), конзерваторијум, музеј Прадо (с вел. галеријама слика), бот. врт; инд. сразмерно слабије развијена (машине, керамика, дуван); трг. жива.

МАДИРА 1) варош (140 000 ст.) у Индији; инд. свиле и памука; унив. 2) о. (4 470 км², 1 745 000 ст.) недалеко од Јаве; припада Хол.

МАДХУ СУДАН ДАТА (1823.-1875.), највећи индиск. песник 19. в., писао на бенгалском ј.

МАЂАРИ, Угри, народ монголског порекла; дошли су у Евр. око 800. г. и населили се између доње Волге и Дњепра; кад их отуд потисли Печенези, прешли у 1. пол. 9. в. у данашњу Бесарабију и Молдавску; Виз. их искористила у борби с буг. царем Симеоном, али кад их овај напао у друштву Печенега, отесали се на обале Тисе и ср. Дунава, где истребили сл. стан.; почетком 10. в. уништили Бел. Моравску и опљачкали Нем., Бургундију и Ит.; после пораза код Аугзбурга (955.) престали са пљачкањем и прешли у хришћ. Припадају уралско-алтајској грани монг. групе народа, а финско-уг. језичкој породици; језик им прима доста сл. реч; вере кат. и прот. У току времена се мешали са др. народима, толико да се само местимично очували неки трагови њихове ст. расе; претежно већину чине у Мађ. (8 мил.), где се баве углавном земљр. и сточарством; свега с М. у ЧСР, Рум., Југосл., САД и др. 11,3 мил.; у Југосл. их има у Војводини, а у мањем броју и у Срему и Слав.; населили их аустро-мађ. власти у току 18. и 19. в. **Мађаризација**, тежња М. да одваре немађ. потчињене народе; нарочито се испољила од 1867.; од тог времена до 1918. издат читав низ зак. са циљем да се укину или ограниче шк. самоуправе и заведе мађ. ј. као обавезан предмет у ср. и нар. школама др. народа (зак. 1874. и 1907.).

МАЂАРКА, пожегача, бистрица, цепача, сорта шљиве; пожегачом названа по Ужичкој Пожези; има свестрану употребу: за јело, сушење, лекмез и рачицу, успева по целој земљи где има услова за шљиву, највише у зап. Србији (Подгорина), Босни (Брчко, Бијељина, Тузла, Зворник, Граданица, Добој), Хрв. (срезови Жупања, Сл. Брод, Сл. Пожега, Н. Градишка), Ј. Србија (Малеш).

МАЂАРОНИ, присталице хрв.-мађ. странке у Хрв. у доба илиризма; већином хрв. племићи, који у илиризму видели опасност по своје сталнице погластине, па отпочели борбу против нап. препорода, н. књиж. језика и н. праволсна, уведеног у то доба; у тој борби ишли тако далеко да пристајали на спајање Хрв. с Мађ. у једну државу и на завођење мађ. језика не само као службеног већ и као наставног; после мађ. буне узели име унионисти.

МАЂАРСКА, краљевина (93 073 км²) у Панонском Басеку (Ср. Евр.), обухвата углавном ниско и равно дно с дела Пан. Басена; са њега се на з. граници дижу крајњи повјарци И. Алпа; на с. граници унутарњи делови Карпата (Вик, Татра); у зап. делу острвске план. Вакоњска Пшума и Мечек; ји. део М. (Алфелд) потпуно равн. Клима изразито конт., с хладном зимом, жарким летом и мало воденог талога; због то-

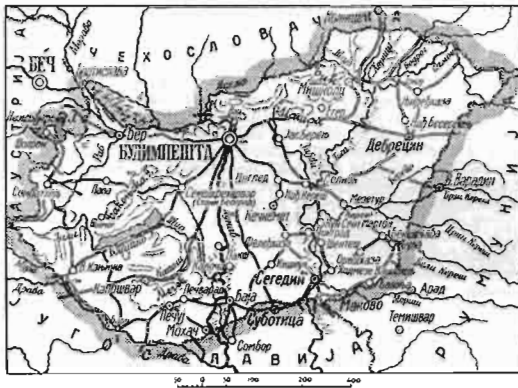

га предео има облик степе (пуста). Реке: Дунав, Тиса (доњи ток у Југосл.) и њене притоке: Хернад, Бодрог, Самош, Кереш и Мориш, чији доњи токови у М.; у зап. делу вел. → Влатно Ј., а на сз. граници Нежидерско Ј. Стан. (8,7 мил.), већином Мађари (65% ркат.), мањим делом Немци, Словаци, Јсл. и др. Поглавито пољопр. земља (58%); производи: пшеницу, кукуруз, шећ. репу; поред тога развијено сточарство (говедо, коњи, овце); пољопр. отежана вел. поседом; руд. слабо (камен и мрки угљь, боксит); инд. прилично развијена (18%) и узана за домаће сировине; саобр. доста развијен. Управа: краљевина без краља (управља регент), г. дом и скупштина. Престоница Вудимпешта, већ гр.: Дебрецин, Сегедин. У ст. в. добар део данашње М. улазио у састав рим. пров. Паноније; за време вел. сеобе преко ње прешли Готи, Хуни, Гениди и Лангобарди, а за њима дошли Сл., које крајем 6. в. потчинили Авари; после пропасти аварске државе (799.) део Сл. остао слободан, а део признао врх. власт Вавараца; у 2. половини 9. в. међу њих се доселили Мађари, које њихов кнез Арпад довео из Бесарабије и Молдавске; у 1. време Мађари приредили читав низ пљачкашких похода на Бел. Моравску, Нем., Бургундију и Ит.; њиховом пљачкању стао на пут Отон I победом код Аугзбурга (955.) и оснивањем Бел. Карантинске; Арпадови наследници владали у М. све до краја 13. в.; кн. Геза их стално населио и почео да преводи у хришћ.; његов син Стеван св. угушио побуну последњих многобожаца, па осн. архиеп. у Острогону и вице еп. и крунисао се за краља (1000.); у 11. в. Ласло I заузео Трансилванију и Хрв. до план. Гвозда, а његов нећак Коломан продро до Јадр. М. и склопио с Хрватима уговор, којим га признали за краља (1102.); у 13. в. Андрија II ушло се у размирице између Немањиних синова и додао својој титули назив срп. краља, повео 5. крст. рат и издао Златну булу (1222.) којом загарантовао повластице племству; Вела IV покушао да спречи најезду Монгола, али био потучен; после одласка Монгола насељавао у опустошеним крајевима Немце и осн. прве слободне градове; његови наследници почели борбе око престола у току којих М. ослабила, а Арпадова династија изумрла и била замењена анжујском (1308.-1409.); под њом М. достигла врхунац своје моћи; Карло I Роберт преуредио судство, побољшао држ. фин. и увео бандеријални систем у вој., а његов син Лајош Вел. одузео од Вен. сва острва у Јадр. М. (задарски мир 1358.), а од Срба Мачву, наметнуо врх. власт Влашкој, Молдавској и видинском кнезу, и наследио пољ. престо; после његове смрти моћ М. нагло опала; њен углед поново подигао у 2. половини 15. в. Матија Корвин, који отео од Чеха: Моравску, Шлезеију и Лужицу, од Фридриха Хабзбуршког: Доњу Аустр. с Бечом, а од Турака с. Босну; његови напори нису могли да спрече надирање Турака, који почетком 16. в. панели Мађарима страховит пораз код Мохача (1526.) и наметнули највећем делу М. своју врх. власт; у исто време у М. избиле борбе око престола између Јована Запоље и Фердинанда I Аустр., што опет искористили Турци па проширили своју власт до Блатног Јез.; за владе аустр. пара Максимилијана II између Аустр. и М. постигнут споразум (1570.), а за владе Леополда I, који ослободио М. од Турака (карловачки мир 1699.), Мађари коначно пристали на владавину хабзбуршке династије и признали јој право наслеђа у М. (сабор у Пожуну 1687.); Карло VI приволео Мађаре да признају пра-

во наслоба и ж. члановима хабзбуршке династије и проширио њене границе до Саве и Дунава (београдски мир, 1739.); покушај Јозефа II да спроведе централизацију и германизацију изазвао отпор код Мађара и незадовољство с Хабзбурзима, али они ипак остали уз њих за све време Наполеонових ратова; почетком 19. в. међу Мађарима отпочело буђење нац. свести; на томе највише радили гроф Сечењи и Лајош Кошут, који све више потиравали покрет против Метерникове реакције и тежили мађ. народа за полит. слободама и грађ. правима; најзад 1848. у М. букнула буна, коју Аустр. успела да угуши тек кад јој рус. цар Никола I послао у помоћ своју вој.; после тога Франц-Јозеф I поново заведе реакцију и одвојио од М.: Хрв., Војводину и Трансилванију, али га порази у ратовима с Наполеоном III, Пруском и Ит. нагнали на попуштање и преговоре с Мађарима; према споразуму који закључен 1867., Франц-Јозеф I обновно М., потчинио јој Хрв., Војводину и Трансилванију и променио назив своје државе у Аустро-Угарску; у свет. рат Мађари ушли с одушевљењем, јер се надали да ће проширити своју власт још даље на Ј, али претрпели слом заједно са својим савезницима; после распада А.-У. (1918.) њихов државник Михаљ Карољи замолио за посебан мир, закључио примирје у Београду и прогласио М. за рпб. (16./11.); услед пораза у рату и тешких екон. прилика после њега, у М. се убрзо јавио снажан револуционарни покрет, који се у марту 1919. завршио завођењем комунистичке владавине с Белом Куном на челу; његов покушај да прошири револуцију и на суседне државе довео до уласка Румуна у М. и окупације Будимпеште, после чега владу образовао, као регент, адмирал Хорти, који заведе диктатуру; тријанонски мир (4./6. 1920.) вратио М. у њене етн. границе; незадовољна оваквим решењем М. користи сваку прилаку да покрене питање ревизије уговора о миру и помаже сваки покушај у том правцу. Мађарска буна (3./3. 1848.-14./8. 1849.), избила као последица Метерникове реакције, нац. препорода код Мађара и фебруарске револуције у Фрц.; на предлог Лајоша Кошута, Мађари на појунском сабору (3./3. 1848.) прогласили аутономну мађ. државу од Карпата до Јадр. М. с мађ. језиком као званичним; аустр. влада, збунена устанком Немаца и Чеха у Прагу, бечког становништва, Италијана у Ломбардији и Хрвата у Загребу, прихватила у први мах м. захтеве; али противу тога устали (априла 1848.), Срби из Војводине и Румуни у Ердељу; септембра 1848. на Мађаре пошао хрв. бан Јелачић који прешао Драву и отпочео да надире ка Пенгт; под утицајем тога бечка влада одлучила да поведе одлучну борбу с Мађарима, али услед нове побуне демократа у Бечу, била принуђена да се заједно с царем Фердинандом I повуче у Оломуц; нови аустр. цар Франц Јозеф I наставио борбе с Мађарима; нападнути са СЗ од Аустријанаца, а са ЈЗ, Ј и И од Хрвата, Срба и Румуна, они у почетку свуда тучени и изгубили Будимпешту; међутим оклевање аустр. ген. Виндишгреца омогућило мађ. војсковођи Гергеју да предузме офанзиву и заузме Будим; после тога мађ. сабор објавио абдицавање хабзбуршке дина. с мађ. престола и поверио држ. управу Кошуту; то нагнало Франца Јозефа да прими вој. помоћ од Руса; кад рус. вој. скршила отпор Мађара и заузела Темишвар (9./8. 1849.), Кошут абдицирао и побегао у иностранство, а Гергеј се предао Русима код Вилагоша; борбе потпуно престале 1849., предајом последњег м. војсковођа Георга Клапке. М. књижевност, најстарији м. књиж. споменик тзв. Надгробни говор из 1195.-1203.; до 15. в. олет нема никаква споменика, јер се образовани људи служили лат. ј.; у 15. в. под утицајем чешког хуситизма, браћевци В. Ујак и Тома Печ преводе на м. св. писмо и теорије Јана Хуса; за време краља Матјеје, у М. црета хуманистички латинизам; било и дела на м., која уништена после за 150-год. робовања под Турцима, али за то време реформација креће м. к.: понова се преводи св. писмо и јављају се епска поезија нар. песника (први Себастијан Тиноди Лантош), који опевају борбе с Турцима и многе епско-романтичне песме непознатих аутора; после Тинодија јавио се Балинг Балаша, песник вој., рел. и љубавних песама и преводилац; м. примас Петар Пазмањ осн. у почетку 17. в. унив. у Вел. Суботи; уједно осн. м. црк. и лепе прозе уопште; у В. Суботи студирао и Н. Зрински, који описао у стиху борбе око Сигета; тај еп од вел. утицаја на м. к.; после Зринског дошао Ст. Венцели с барокним епом Венера из Мурања; разни покрети против Хабзбурговаца у М. дају много грађе књижевницима; секретар кн.

Фр. Ракоцкија у емиграцији К. Микеш дао најзначајније дело м. прозе: Писма Келемена Микеша, затим: Писма из Тур.; у 2. пол. 18. в. јавља се значајнија м. поезија, чии осн. гардиски официр Ђ. Бешењен и др. («поезија гард. официра»); створио се шири круг песника који писали песме и комедије; чувени писци романа у 18. в. Н. Јоншка и Ђтвени; у последњој деценији 18. в. у Дебредину вел. лирски песник Мих. Чокоњи (анакреонске песме, комедија Доротеја); у исто време раде и Фр. Казинци, реформатор м. ј., м. «Бук Караџић», Ј. Кармај и Ф. Келчеји, творац м. химне; 1. романтичари код Мађара браћа Шандор и Карољ Кимфалуди, песници; Карољ писао и драме; орг. драмски писац био Јозеф Катона; његова драма Банк Бан демонстрација против ит. и нем. утицаја у М.; романтичне епосе и драме писао и Мих. Верешмарти (еп: Шаланово бекство, где опеана Арпадова победа над буг. краљем Шаланом); он 1844. објавио песме младог Шандора Петефија, по роб. Словака, песника слободе и љубави, који увео у м. к. нар. језик; као песник Петефи имао досад највећи успех код Мађара, а прославио се и као нар. јунак (погинуо 1849.); снажно утицао на развитак м. к. Петефије пријатељ Јанош Арањ, песник вел. епске трилогије (Толди, Толдијева љубав, Толдијева ноћ) и балада, преводиоца Шекспира и Аристофана; у 1. пол. 19. в. јавио се и славни романописац Мор (Мавро) Јокан (преко 100 романа), сликар живота м. центрне и стана њога револуције 1848.; његови романи се преводе на све свет. језике; у духу Јокајеву радили допније К. Миксат, Е. Бенедек и Ф. Херцег; драмски писац Е. Мадач дао у то време флз. драму: Трагедија човека; међу епигонима Петефија и Арања истичу се њихов популаризатор П. Ђулаји, песници несимизма Ј. Вајда и Ђ. Ревински; у 1. деценији 20. в. с вел. модерним песником Ендре Алај долази генерација тзв. западњака: М. Вабић, Д. Костољани, Е. Сеп, Л. Кашак и др.; вел. успех постигли писци драма: Ф. Молнар, А. Броди, М. Ленвел, Л. Фодор; Ж. Морич пише натуралистичке романи из живота м. сељака; истакути романописци још Д. Сабо, Л. Злахи, Е. Хелтаји. М. музика, потиче из м. монголских племена; услед тога се у њој јављају занимљиви ритмички и мелодиски елементи, који јој дају помало архаичан карактер; данашња м. м. је у тесној вези с именом Франца Листа, од кога и почиње њена јача афирмација; својим м. рапсодијама и оснивањем конзерваторијума у Будимпешти. Лист је много допринео њеном развоју, учинио да се она чује и с концертног подијума; Листов рад у томе правцу наставили др. композитори, као виолинист Јене Хубај (* 1858.), пијанист Арпад Сенди (1863.-1922.) и Дохнањи (* 1877.), који су дали виолинска, клавирска, симфониска, камерна и оперска дела; млађа генерација почела је да обраћа пажњу на нар. муз. фолклор, да сабира и изучава нар. мелодије да би применила њихове елементе у својим орг. композицијама; у томе погледу нарочито се истичу Бела Барток (* 1881.) и Золтан Кодаљ (* 1882.), композитори камерних, симфониских, балетских, оперских дела и песама; за њима се довело млађе поколење м. музичара: Кош (* 1897.), Молнар (* 1890.), Имени (* 1891.) и Вејнер (* 1875.), који стоји под утицајем фрц. импресионизма. М. уметност: до 19. в. несамостална; архт. (од 13. в.) готска и романска, дело странаца; исто у сликарству и вајарству; 1. оригинални вајар: Иштван Ференци и Миклош Ижо, са нац. темама; најсамосталније је сликарство у којем се истакли: Миклош Барабанш. В. Секељ, В. Мадарас, М. Зичи, А. Лигети, А. Вагнер, А. Лиценмајер, К. Лоц, М. Мункачи, Ђ. Вендур, П. Бем, Ш. Бахари, П. Ваго, А. Фести; О. Вадиц, Б. Шпањи, А. Телвешчи, Г. Месели, Л. Медњански, Сињеи-Марше, Ј. Пал, Д. Скутечки. МАЂЕНТА, место у свв. Ит. где Французи 1859. победили Аустријанце. МАЂЕР Фрањив Рудолф (* 1834.), песник и приповедач; збирке песама: Пориви, Нови звуци, Еротика, Мој пут итд.; приповетке: Са слав. равни, Из наших села, Без љубави, Црвени крж; књ. за децу: Бурнице, Са цвјетаних лугова. МАЂИЈА, магија (грч.), на ст. И вештина приписивана свешт. (→ маг) да истерује зле духове, лече болесне, призивају душе умрлих итд.; данас назив за врачарије и вештине (→ врачаве, чини); у ср. в. разликовала се виша, њика, бела, црна м., према томе да ли се радило о владавни над бојанским и небеским или пакленим силама. Мађионичар, чаробник, човек који се бави мађијама; опсенар. МАЕС Николо (1632.-1693.), хол. сликар, портретист и сликар жанра (1 слика у Штротсмајеровој галерији у Загребу).

MAESTAS (лат.), величанство; титула царева и краљева од почетка п. в.

MAESTOSO (ит.), узвишено.

МАЕСТРО (ит.), уч., мајстор, уметник, композитор.

МАЖЕЊЕ ДЕЦЕ → дете.

МАЖИБРАДИЋ 1) Мароје (око 1525.-1591.), дубр. песник, неговао везе са књижев. свог времена и певао лирске љубавне песме. 2) Орацио († после 1636.), дубр. песник, живео као писар уз млетког кнеза; писао љубавне песме и дао 1 доста занимљиву гаталачку Јеђуку.

МАЖУРАН → мајоран.

МАЖУРАНИЋ 1) Автон (1805.-1888.), књижев.; живо учествовао у илирском покрету и био 1 од ур. Данице; дао гл. удбенике за гмн. из сх. језика и књижев.; нарочито значајне његове студије о чакавском нагласку којима ударио поуздан основ за правословенску акцентологију. 2) Владимир (1845.-1928.), правни писац; служио дуго као судија и после као полит. чиновник; 1895.-1912. радио у Загребачком банском стову; с пажњом спремао грађу за свој вел. научни правни лексикон **Приноси за хрв. правно-повјесни рјечник**; бавио се, уз то, и ист.; вредан му пажње нарочито чланак **Мелек Јаша Дубровчанин у Индији**, који отворио широк поглед на ново и веома занимљиво поље рада. 3) Иван (1814.-1890.), хрв. бан (1873.-1880.) и песник; као бан извео доста реформа у адм., убрзао отварање хрв. унив. и унапредно приврв.; али према Србима водио доста непријатељску политику, трудећи се да окупација Б. и Х. и сва питања с тим у вези добију решења у корист бечких схватања; стога притискивао и Србе и Хрвате (уопште у хрв. политици био за оријентацију према Бечу); са Штротсмајером и Рачкићем, с којима испочетка радио споразумно, развишао се доста рано нарочито на том питању; као књижев. био најпре у илирском покрету и певао прво у класичарској традицији, а затим према нар. образцима; с љубављу ушао у дубровачку књижев. и дао успелу допуну Гундулићева Османа; његова најбоља ствар, право класично дело, **Смрт Смајла-аге Ченгића** (1846.), мали херојски спев, дат у кондизним, ум. и веома сликовитим стиховима, по ум. концепцији и изразу дело остало до данас код нас ненадмашено; после тога престао да ради (→ сл.). 4) Матија (1817.-1881.), писац; дао 1 од најбољих прозних дела књижев. илирског покрета: **Поглед у Босну**. 5) Фран (1859.-1928.), књижев., није писао много, али с осећањем, сликовито и импресивно (**Ишће**).

МАЗАГАП, варош (23 000 ст.) и пристаниште у Мароку; инд. ткст. и шећера.

МАЗАЛИЋ Ђоко (* 1888.), сликар бос. пејзажа и свеоских типова, проучава ст. иконе.

МАЗАЛИЦЕ, служе за уношење мазива између чврстих делова који се тару да би се између њих ублажило и избегло брзо хабање и претерано загревање; најпростија и уједно најнесавршенија м. за течно мазиво обична рупа избушена до додирне површине делова која треба подмазивати, а подмазивање се врши сипањем мазива у рупу с времена на време (код машина за шивење, велосипеда итд.); 1 од првих м. са трајним подмазивањем, м. са филтљем, код које се мазиво упија у филтљ (упредена намучна влакна, кудељна итд.) и са њега капље у излазни отвор; филтљ подмазује догод има мазива,

па и када машина не ради; код већих машина захтева се, међутим, да се може мењати количина мазива, која се уноси за подмазивање, и да се мазање прекине када машина стане; централне или средишне м., које са 1 места шаљу мазиво свуда где потребно; мазање се код њих изводи под притиском тј. мазиво се потискује помоћу пумпа; једном употребљено по правилу се поново сакупља, филтрира и опет употребљавано (кружни ток мазива); м. за масти и сл. мазива праве се обично као кутије с покретним

поклопцем, којим се притискује на мазиво у кутији.

МАЗАРЕН, Мазарињи Ђулио (Mazarini, 1602.-1661.), кардинал и фрп. државник под Лујем XIV; угушио парламентарну и племићку фрпнду, закључио вестфалски и шпенсјерски мир, којима Фрп. обезбедио превласт у Еур.; омрзнут од народа због расинања држ. новца и сталног повешавања пореза. (→ сл.)

МАЗАЧО, тачиње: Tommasi di Ser Giovanni Guidi (Masaccio, 1401.-1428.), ит. сликар, 1 од зачетника ренесансног сликарства и од првих ум. који људску фигуру третирали као волумен и стављали је у тродимензионални простор; гл. дела: Фреске у црк. Санта Марија дел Кармине у Фиренци, **Изгнање из раја**.

МАЗГА, копитар, добивен укрштањем кобиле с маргарцем; разне величине, према укрштеним расама: неплодна; издржљива и јака животиња за товар и вучу; продукција нарочито развијена у Фрп., чувена поатвенска м.; у Југосл. се слабо гаји.

МАЗДА, (Ахура-М.) → Ормузд. Маздазан (перс.), удружење за ширење начина живота по Заратустриним начелима; наука о дјесању, хранењу и здрављу.

Маздеизам, вера коју код Међана и Персијанаца увео Заратустра.

МАЗЕПА Иван (1644.-1709.), козачки хетман, савезник швед. краља Карла XII против Петра Вел.; после Полтаве пребегло са њим у Тур. и тамо умро.

МАЗИВО, има задатак да смањи трење између 2 тела која се тару, нпр.: између мапшиске осовине и лежишта; испуњава све неравнине металних површина и образује између њих слој, тако да се трење металних површина преноси на незнатно трење честица мазива; м. су углавном савршенија уколико имају већу адхезију према површинама које се тару (она особина мазивост доста зависна од → вискозитета). Течна м. добијају се прерадом остатака фракционе дестилације → нафте, који се добија после издвајања гасног уља; остатак може и без претходне дестилације, само чишћењем од смоле и др. примесака да се преради у м.; од вегетабилних уља употребљавају се као м. ричинусово (за авионске моторе) и репичино уље, **Конзистентна м.**, смеша кречних или алкалних сапуна и течних м.; за сваку машину, одн. машинског део употребљава се и м. одређених особина (цилиндарско уље, м. за парне цилиндри, ауто-уље итд.).

МАЗИЈА → божји суд.

МАЗИП, село у околини Грачаца (Сав. Бан.), у којем вађено много рм. и афричког новца.

МАЗОВИЈА, ст. обл. у Поль., с градовима Варшавом и Пломком.

МАЗОЛИНО Томасо (1383.-1447.), ит. сликар, између готике (Ђото) и ране ренесансе (Мазачо); има фреске из живота богородице.

МАЗОХИЗАМ (по писцу романа Сахер-Мазоху), болесно полно задовољење у самом подношењу злостављања или подношењу злостављања при полном чину (→ алголагнија, садизам).

МАЗУРИ, мален сл. народ, веома сродан Пољацима, у Мазурији на нем. држ. тлу; изложени јаком понемчавању; 41 000 чистих и 24 000 двојезичних; веома сиромашни; многи иду на рад у инд. области у Нем. и Берлин; обиле нар. песама; сви еванг. Мазурија, мочварна обл. у и. Пољској, на пољ. граници (око 250 000 ст.). Мазурка, нар. пољ. игра у 3/4, позната од 18. в.; важна због разноврсности и слободе у фигурама и примене нарочитих корака; сама муз. состоји се од 2 или 4 дела од 8 тактова која се понављају; → Шопен проширио првобитни муз. облик м.; унео у њих вел. број нар. мелодија.

МАЗУРСКА ЈЕЗЕРА (Мауерско, Шпирдинг и др.) у Мазурији, позната по борбама из свет. рата које су око њих водили (1914.-1915.) Руси и Немци.

МАИЈАМИ, морско купалиште (85 000 ст.) на ј. обали Флориде (САД).

МАИНЕ, мање племе у Воки Которској, још од 17. в. у саставу Ц. Горе; прав. Срби, веома сродни Пригорцима.

МАИСТРАЛ (ит.), зап. ветар на Јадр. М.

МАЈ, 5. мес. у год., свјанбав; има 31 дан.

МАЈ Карл (Мау, 1842.-1912.), популарни нем. писац путописних романа, дуних верних описа и пустољовина, већином о борбама с Индијанцима (**Винету, Олд Шетерхенд**) и са И и В. П. (**Од Багдада до Стамбула, Кроз балканске клисуре, Жутји**).

МАЈА, р. у Савској Бан., д. притока Глине, извире јз. од Месајих-Брда; дуга 32,6 км.



МАЈА 1) у грч. митологији кћи Атласа, по Зевсу мајка Хермесова; код Римљана Мајеста, кћи Фаунова, жена Вулканова. 2) превара, у индиском рел. својство бога Варуна; у индиској флз. илузија. 3) мати Будина, ж. принцип стварања света. 4) → Маје.

МАЈАК → мајци.
МАЈАКОВСКИ Владимир (1894.-1930.), рус. песник, најјачи представник футуристичке поезије, песник савр. градског и инд. живота, званични апологет совјетског режима; за време рата певао патриотске песме, за време револуције борио се против романтичарске културе за колективистичко стварање; већи слевови: *Лењин, Рат и мир, Човек, Волим*.

МАЈАЛИС → егзем.
МАЈАНО, ит. ум. породица, названа по месту порекла (да М.): 1) Бенедето (1442.-1497.), вајар, 1 од творца ренесансног стила у култури, радио у Фиренци гробнице и мадоне. 2) Булијано (1432.-1490.), архитект, брат → 1), 1 од првих градитеља кнежевских ренесансних палата.

МАЈАР 1) Луј Еме (Maillart, 1817.-1871.), фрц. композитор комичних опера, под утицајем Обера и Адама; популарна опера: *Виларови драгоци*. 2) Матија Зиљски (1809.-1892.), слов. писац и научни радник; одушевљен илрилизмом потетицао Слов. на нај. рад и на зближење са Србима и Хрватима; знатан и као скупљач нар. умотворина. 3) Станислав-Мари (1763.-1794.), фрц. револуционар; истакао се у заузимању Бастије; у септембарском покољу организовао неку врсту суда и отргао многе похањене из руку целата.

МАЈАСИЛ → козлац.
МАЈБОА Франсоа (1632.-1768.), фрц. маршал, познат из ратова око пољ. и аустр. наслеђа.

МАЈДАНЕК, рудник бабра и пирита у долини Пека (Морав. Бан.); год. производи око 300 т бабра.
МАЈДАНСКА ПЛАНИНА, план. (610 м) између Уне и Сане (Врбаска Ел.).

МАЈДИНГЕРОВ ЕЛЕМЕНТ, галвански елемент, састављен од цинка замоченог у раствор магнезијум-сулфата, испод којег се налази специфично тежи заштићени раствор бабра и у њему оловни цилиндар; погодном конструкцијом сведено мех. мешање раствора и дифузија до минимума; цинк је негат. пол и раствара се за време узимања струје, а на олову као позит. полу таложи се еквивалентна количина бабра; електромоторна сила елемента је 1 V, а унутарњи отпор 3-10 ома; раније употребљаван у телеср.
МАЈЕ, група веома сродних индијанских племена у Ср. Амер.

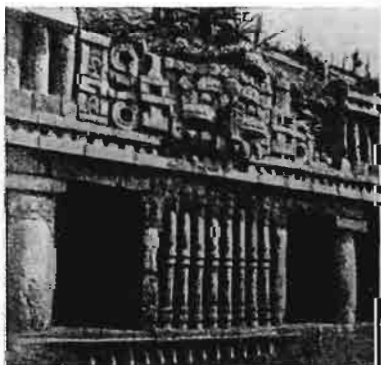

у Ср. Амер., углавном у Гватемали и на Јукатану; основу привр. и матер. културе чинила земљр. (кукуруз, грах, Јука, сакао, дунав, воће итд.); итали развијену ум. грађења храмова, ликовно писмо и календар; веома лични ст. Мексиканцима; племена М. се добро одржала до данас

као чисти Индијанци.

МАЈЕ, обичај углавном код кат. дела Лж. Сл.: 1 дана у почетку маја момци из села одлазе и секу м. (танке гране које се окрену сем вршике), оките их и обично стављају испред кућа вољених девојака; за тај обичај знају и др. Индоевропљани, нарочито Немци; смисао м. враћање за плодност.
МАЈЕВИЦА, план. (916 м) у Босни, си. од Тузле (Дринеца Бад.).

МАЈЕР 1) Вјекослав (* 1900.), песник и приповедач; збирке: *Лирика, Песме забринутог Европјанца, романи: Пелић у времену и простору*. 2) Едуард (1855.-1930.), нем. историчар, проф. Унив. у Берлину; гл. дела: *Историја ст. века, Цезарова монархија и Помпејев принципат*. 3) Јулијус Роберт (Maier, 1814.-1878.), нем. лекар и физичар, 1. истакао општи принцип одржавања енергије, одакле изводи еквивалентност топлоте и рада и израчунава мех. еквивалент топлоте. 4) Конрад Фердинанд (Meuer, 1825.-1898.), нем. књиж. из Цириха; нежних живаца и финог стила; пролазио у лудници; баладе, новеле (*Амајлија, Светац*), и роман *Јир*

Јенач. 5) Хајрих (Maier, 1867.-1933.), нем. филозоф, познавалац грч. флз. и истраживач логике емоционалног мишљења; дела: *Сократ, Аристотелова силогистика, Психологија емоционалног мишљења, Истина и старост*. 6) Хапс (1858.-1929.), нем. географ; проучавао Ј. Аз., С. и Ј. Амер., Ј. и И. Афр.

МАЈЕРБЕР Вакомо (Meyerbeer, 1781.-1864.), нем. оперски композитор; најпре компоновао у ит. оперском стилу; после постао представник стила тзв. фрц. вел. опере; имао смисла за поз. ефекте, али без много драмске снаге; гл. опере: *Роберт Ваво, Пророк, Хугеноти, Африканка* (→ сл.).
МАЈЕР-ГРЕФИК Јулиус (* 1867.), нем. ум. критичар, писац многобројних студија о фрц. импресионистичким сликарима; гл. дело: *Ист. развика модерног сликарства*.



МАЈЕР-ЛИБКЕ Вилхелм (Meuer-Libke W., * 1861.), нем. романист; *Граматика ром. језика. Увод у науку о ром. језицима, Ист. граматика фрц. језика*.
МАЈЕРЛИНГ (Mayerling, → сл.), ловачки дворца у Бечкој Шуми; у њему нашао смрт (1889.) на необјашњен начин аустр. престолонаследник Рудолф, син Франца Јозефа I.

МАЈЕРХОЛД Веслод Е. (* 1874.), рус. редитељ, модернистички реформатор рус. поз.; његова се режија ум. оснива на организованом саучествовању покрета уз текст (биомеханика) и ослобођењу од натуралистичког копизма; данас, као присталица култивисаног естетизма, губи од свог угледа.
МАЈКА, мати, матер, биће које роди и одијегује пород; хранитељка.

МАЈКИНА ДУШИЦА (Thymus serpyllum, Фам. Labiatae), дугочврна биљка, веома миришљава, живи у степима и проретним брдским шибљацима или на брдским суватима у Евр., Аз., с. Афр.; стабло полегло по земљи; садржи 1 жуто етерско уље пријатна мириса и жута укуса које се састоји из тимола, кариакрола и пинона, затим 1 горку материју, танина и нешто масти; раније се у мед. много употребљавало чај од ове биљке код разних болести, нарочито код вел. кашља; и у данашњој мед. се употребљава у неким лековима против исте болести.
МАЈКОВ Аполон (1821.-1897.), рус. песник, следбеник класичних традиција, мирног сталоженог естетизма; у његовој поезији превлађује интелектуализам, рефлексива, дата у савршеном облику; подражавао ст. класичним писцима; близак славеофитима, веровао у морални слом зап. света.

МАЈМУНИ (Simiae), група сисара више или мање сродних човеку, шака и стопала погодних за верање по дрвцу, бар 1 прст има нокат уместо канџе; очне дупље окренуте напред, тако да је лице изразито; зубник потпун; душевни живот развијен; претежно шумске животиње; обухватају м. ст. света, уконеосе (Catagrhini), и м. н. света, пириносе (Platyrrhini); → антропоидни мајмуни, полумајмуни.
МАЈНА, д. притока Рајне (Нем.); постаје од Беле (из Фихтелгебирге) и Црвене М. (из Франачке Јуре), улива се према Мајнцу; дуга 524, пловна 393 км; Лудвиговим каналом везана и за Дунав.
МАЈНАРИВ Никола (* 1835.), проф. грч. језика на загреб. Унив., писац више књ. и расправа из обл. класичне филологије.

МАЈНЕРТОВА АМЕНЦИЈА, врста најтежег душевног растројства испољаваног у халуцинацијама; описао га бечки психијатар Мајнерт (1833.-1892.).

МАЈНОНГ Алексиус (Meinong, 1853.-1920.), нем. филозоф, оснивач тзв. теорије предмета која хоће да пронађе шта се о предметима може априори сазнати, тј. независно од њихове egzистенције; дела: *Истраживања о теорији предмета и психологији*. О месту теорије предмета у научном систему, 0 претпоставкама.

МАЈНЦ, варош (137 000 ст.) у Нем. близу ушћа Мајне у Рајну; речно пристаниште; инд. намештаја, пива, машина, кожа итд.; више музеја и библ.
МАЈОЛ Аристид (Maillo, * 1861.), фрц. вајар. 1 од најзначајнијих савр. ум., који извршио вел. утицај на евр. вајарство 20. в.; насупротив импресионистичкој узнемирности и лакоћи Роденових дела, његове скулптуре мирне, пуне и строго затворених класичних облика; у Музеју кн. Павла у Београду 1 од најбољих његових дела: *Женска фигура*.

МАЈОЛИКА (ит.) → фајанс.
МАЈОНЕЗ (фрц.) хладан сос справљен од жуманаца, уља, зачињен слачицом, сирћетом, бибером и сољу.

МАЈОР (лат.) већа, старији; супр. мајор = мањи; у вој. најнижи чин међу вишим официрима; носи

1 звездицу на састављеним еполетима, око капе златан шпирит; на шинјелу има црвену поставу од чоје, а на панталонама празничне одеће носи лампасе боје рода вој.; по положају командант бат., дивизиона и сл.

МАЈОР ПЕТАР (1765.-1821.), рум. писац, филолог и лексикограф; заступао теорију да су Румуни староседеоци данашњих обл.

МАЈОРАН, мажуран, самсег (*Origanum vulgare*, фам. Labiatae), биљка дугочвечна корена четвртаста граната стабла, привидно проста листа, многобројних жутих цветова, сложених у густе и кратке метлице; расте по гајевима, ретким шумама и крчевинама; садржи етерско уље и смоласту материју, која се делимично раствара у води; народ је употребљавао као средство за поправљање апетита, за искашљавање, знојење и против неких женских болести; раније употребљавани у мед.

МАЈОРАТ, ред наслеђа одређен по двородству; међу наследницима једнаким по степену сродства претпоставља се старији, да би се добра очувала у породици неподељена. **Мајоритет**, већина; супр. — мјноритет.

МАЈОРДОМИ, управница двора и имања фрц. краљева из меровиншке династије; у 8. в. узели краљ. власт у своје руке.

МАЈОРЕСКУ ТИТУ (1840.-1917.), рум. државник, филозоф и књиж. критичар; осн. рум. фонетског правилиса и књиж. групе Јуније; гл. дела: **Парламентарни говори**, **Логика**, **Критика**.

МАЈРИНЕ Густав (Meuringk, *1868.), нем. приповедач; воли тајанственост и сновиђење, истиче фаталност, бранени њом и злочин; дела: **Кабинет вошт. свећа** (новеле), **Голем** (роман).

МАЈРОВИ, гл. град (33 000 ст.) у енгл. колонији Кенији (Афр.).

МАЈСКА ДЕКЛАРАЦИЈА, дата после обнове парламентарног живота у Аустр., 30/5. 1917.; дали је посланици Јел. клуба; у њој тражено да се изврши уједињење Срба, Хрвата и Словенаца у 1 државу у оквиру хабебуршке монархије; м. д. рђаво примили Срби, који се према њој држали пасивно, мада осећали да је аустр. оквир унесен из тактичких разлога; место ње чисти националисти прихватили само крфски пакт; стога м. д. све више потињивана; ипак, на основу ње вршена у самој А.-У. за време рата жива агитација у корист нар. уједињења.

МАЈСКА РЕПА → угарњача.

МАЈСКЕ ПОБОЖНОСТИ, вечерње богослужење код ркат. у мају, посвећено деви Марији.

МАЈСКИ ЗАКони, донео их у Пруској 1873. Бисмарк; по њима ркат. црк. долази под држ. власт; почетак → култ. борбе.

МАЈСКИ САБОР, сазвао карловачки митрополит Јосип Рајачић у Сремским Карловцима, 1/5. (по ст. календару) 1848. због одбијања Мађара да признају аутономију Србима из Војводине и претње да ће Србе оружјем нагнати на послушност; њему присуствовали и претставници Хрвата које предводио Кукуљевић; м. с. прогласио срп. војводу и патријаршију, изабрао за војводу аустр. ген. Степана Шупљика, а за патријарха Ј. Рајачића, одређио депортацију која ће издејствовати да те одлуке призна бечки двор и донео одлуку да се установи што тешња веза с Хрватима; братство Срба и Хрва-

та убрзо свечано потврђено усточицењем Јосифа Јелачића за хрв. бана, које извршио патријарх Рајачић у Загребу 5./6. 1848.

МАЈСКИ УСТАНАК, побуна либерала 1848. у Саксонској, Бадену и Фалцшкој.

МАЈСТЕР 1) Вилхелм, насловни јунак Гетеовог романа; тражио прави позив и прешао из ум. у практ. науку и рад за друштво; роман пун уметнутих новела и нарочитог разматрања. 2) Рудолф (1874.-1934.), ген. и слов. песник; после преврата, 1918., у споразуму са Нар. већем, које га именовало ген. (био а.-у. офидир), преузео вој. власт у Марибору и окупирао слов. језичко подручје на С тако да после језичка граница постала углавном и државна; до корушког плебисцита командант вој. и жандармерије у Корушкој, 1921. претседник комисије за разграничавање с Ит.; објавио већи број песама (под псеудонимом Војанов).

МАЈСТОР (од лат. → magister), назив на који има право лице које докаже стручну спрему и добије дозволу да врши зан. радњу; стручна спрема се доказује сведочанствима о положеном помоћничком и мајсторском испиту (§§ 282. и 312. Зак. о радњама) или сведочанствима о свршеним испитима извесних стручних шк. **Бесправни м.**, људи који обављају зан. рад не саображавајући се прописима Зак. о радњама; цени се да их у Југосл. има око 75 000. **Мајсторско писмо**, сведочанство којим се потврђује да је 1 лице, у смислу Зак. о радњама, положило прописани м. испит.

МАЈСУКУЈ (лат.) → слово велико.

МАЈЦЕН 1) Јурај д-р (1875.-1924.), математичар, проф. унив. у Загребу; дао више радова из обл. пројективне, напртне и аналитичке геом. 2) Станко (*1888.), слов. песник и драматичар; гл. дела: **Делци небешког краљевства**, **За нови род**, **Касија**.

МАЈЦИ (*Vesicantia*), инсекти тврдокрилци мале главе; при додиру испуштају летљ. зетљив сок којим се бране; претставници: мајак (*Meloe*), крупна буба затвореноплаве боје и меканих крила; живи у трави; развије сложено; ларве се прихватају за пчеле које их носе у кошницу где се хране медом; **пшанска буба** (*Lytta vesicatoria*), металозелене боје, живи на лишћу јасена, зове и др. шибља; м. садрже у телу нарочиту материју кантаридин, употребљену у мед.



МАЈЧИНО ЛИШЋЕ, сено, добива се са 1 индијског јобуна; употребљава се у облику чаја ради чистиња црева; садржи и 1 смолу која назива грчене у дрвима и која се може отргнати алкохол.

МАК 1) (*Paraver somniferum*, фам. Papaveraceae), инд. биљка пореклом из Аз., гаји се у Кини, Перс., Тур. и на Б. П.; има вретенаст корен, злато стабло, дугуљасто, по ободу рцкасто лишће, бело, плаво или ружичаст цвет; плод чаура са ситним семеном белом, плавичастим, жућким или црним; успева у топлим крајевима; гаји се ради → опијума и семена из којег се добија уље (40%) за јело или прозаводњу боја и финице; семе се употребљава и за справљање колача; за културу важније затворене чауре са белом семеном; са 1 ха добија се 1000-1200 кг семена и 10-24 кг сировог опијума, добивеног спиралним засецањем незреле чауре нарочитим ножем; из посељотина излази беличаст сок, који на ваздуху оксидише, поцрни и стврдне се; та се смола онда покупи; у Југосл. се гаји само у Вардарској Бан. (Веленки, Неготински и Струмички среа) за добијање опијума, а по осталим крајевима само ради ула. 2) (жир.). 1 боја нем. карата (→ карте за играње).

МАКАБЕЈ 1) **Матија**, вођ јевр. устанка против Антиоха Епифана, 165. пре Хр. 2) Јуда, син → 1), погинуо 160. пре Хр., у борби противу Деметра Сотера. 3) Јонатан, брат → 2), јевр. првосвешт., убијен 144. пре Хр. **Макабеји**, **Макавеји**, седморица браће која умола мученичком смрћу заједно са својом мајком, за владе Антиоха Епифана 168. пре Хр.



Макаби, гимнастичко-спортска друштва (око 35) Јевреја и Југосл.; учествовали на **Макабијади**, тј. утакмицама Јевр. спортских организација из целог свега (у Палестини, 1934.); сва Јевр. гимн. друштва здружена у Светски савез М.

МАКАДАМ (по проналазачу Мак-Адаму), застор коловоз израђен од слоја тупаника; дебљина различита, у зависности од подлоге и оптерећења која коловоз прима саобраћајем. Асфалтни м., м. преливеном слојем асфалта, који служи као везивни материјал.

МАКАЗАР (*Lethrus apterus*), црн инсект тврдокрилац, дуг 10-20 мм, јаке главе и јаких вилица у облику маказа; јавља се у марту и апр., отсеца пупољке, врхове ластара и лишће разних биљака и одвлачи у 70-80 см дубоке рупе да би служили за исхрану ларвама; сузбија се као винова пипа.

МАКАЗЕ (тур.) → ножице.

МАКАК (*Rithacus*), род мајмуна богат врстама, одликује се нарочитим жуљевима за седење и образним кесама за храну; живи у ј. Аз. и о. (Јава, Цејлон, Филипини).

МАКАМА (ар.: стање), приказ неке ситуације или доживљаја у складној мешавини римоване прозе и стихова, на досетљив и згодан начин, по извесном шаблону; специјалитет ар. књиж. и њен најсавршенији облик књиж. приказивања.

МАКАО, порт, колонија (12 км², 160 000 ст.) и варош на обали Ј. Кинеског М. у и. Аз.

МАКАО (шлага), хазардна игра с 52 карте (ређе коцкама, банкром и произвољним бројем играча (код шлагае обично тројица); циљ да се куповином карата постигну 9 поена, при чему се десетине и фигуре не броје; ко пређе 9 губи, а ко достигне тачно 9 (вел. шлагу) добива често вишеструки улог.

МАКАРА (тур.), спец. дрвена конструкција помоћу које се омогућава правилно и лако побијање шипова маљем; у пракси постоје 2 типа м.: за вертикалне и косе шипове; м. у ужем смислу и спец. дрвена конструкција помоћу које се одређује носивост земљишта.

МАКАРИ (1591.-1632.), ар. писац, историчар; његова дела: **Историја Шпаније** и др. гл. извор за познавање сјајног доба шп.-ар. културе.

МАКАРИЈЕ 1) Вел. (301.-391.), ег. испосник; написао много црквених дела.

2) (1816.-1882.), московски митрополит, писац и историк; написао **Ист. рус. цркве**, **Ист. рус. раскола** итд. 3) срп. калуђер; кад је 1493. Бурђе Прнојевић осн. на Цетињу 1. хирилску штампарију, М. у њој био 1. штампар; радио вешто и с укусом; после пада Зете нашао се у Влашкој и тамо 1507. у Трговишту обновио свој рад. 4) архиеп. пећки и 1. патријарх обновљене Пећке патријаршије (1557.-1572.), рођак вел. везира Мехмеда Соколовића; добио од султана исте повластице као и цариградски патријарх; под његовом влашћу били сви крајеви у којима живели Срби (на С до изнад Будима и Арада, на З до Јадра, М., а на И до иза Самокова у Буг.), изузев ј. од Скопља, који падали под охридску архиеп.; М. реорганизовао срп. црк., обновио много ман., заједно с пећким, и поставио у њима нове еп., а по Мађ. и Слав. основао и нове епархије; тако створио одличну црк. и нац. организацију; својим радом М. много допринео да се код Срба очува свест о јединству целокупног срп. народа; год. 1572. М. се повукао с патријаршког престола и предао га херцеговачком митрополиту Антонију (на сл. патријарх М., фреска из ман. Будисковци код Пећи).

МАКАРОВ Стенан О. (1848.-1904.), рус. адмирал, познат због широке културе и јаке енергије; у почетку рус.-јап. рата преузео команду рус. флоте у Порт-Артуру; погинуо на адмиралском броду »Петропавловск», наплавши на мина.

МАКАРОНИ (ит.), сухо тесто, израђено фабр. у облику узаних дугих певичца или у облику пуних танких цилиндричних комада. Макаронизам, мешање туђих речи до смешнога.

МАКАРСКА, варошица, средско место и пристаниште (2000 ст.) на и. обали Јадр. М. (Приморска Бан.). у последње време омиљено морско купалиште; фа-

брике сардина, теста, уља, сапуна, свећа, ткаоница памучне робе; Фрањевачки ман. град. књижница, споменик Андрије Качића-Миошића

МАКАРТ Хаус (1840.-1884.), аустр. сликар, портретиста, нарочито, декоратер; радио вел. композиције с пуно темперамента и мало укуса.

МАКАСАР, главно место (58 000 ст.) и пристаниште на о. Целебесу; извози тропске продукте (каву, каучук) и дрво; припада Хол.

МАКДИСИ, Макадаси, ар. географ 10. в.

МАК ДОВЕЛ, Едуард Александар (Mac Dowel, 1861.-1908.), амер. композитор, проф. конзерваторијума у унив.; компоновао симфониске песме, композиције за клавир, песме и др.

МАКДОНЕЈЛОВА ВИСИЈА, М. Планина, план. венци у ср. Аустрали. (до 1460 м).

МАКЕДОНИЈА, у ст. в. обл. и краљевина на Б. П., на С од Грч., доцније (од 146. пре Хр.) рим. провинција; у новије време име се поново јавља као покрајинско, с полит. тенденцијом, али без јасно одређених граница; у ужем и правом смислу обухвата углавном тер. сев. од Солуна до јсл. границе, у ширем смислу на С до Кратова, Таорске Клисуре и Охрида. **Македонјевство**, јерес у хришћ. да је св. дух. мањ од оца и сина, да је створ и слуга њихов; осн. Македонјие (4 в., духовборци), осуђен на 2. васел. сабору у Цариграду 381. **Македонска династија**, владала Виз. 867.-1081.; најзнатији претставници: Василије I и Константин VII. М. питање, после ослобођења Србије и Грч. и стварања Буг., м. п. се састојало у олакшању положаја хришћана у М. (која обухватала Солунски, Витошки и Косовски вилает); Тур. није остварила реформе иако се на њих обавезала на парском (1856.) и на берлинском конгресу; м. п. се компликовало и такмичењем срп., буг. и грч. пропаганде; буг. пропаганда се најло развила после добивене самосталне црк., егзархата (1870.); Срби је почели живље сузбијати тек од 1887. отварањем срп. шк.; после 1897. добијене и 2 срп. епископије; лингвистички и ист. М. несумњиво била срп. а не буг. После оснивања м. комитета у Буг. прешло се на четничку борбу, коју слаба тур. власт чинила могућом; м. п. се распрљало герилским ратом у којем год. падало око 2000 жртава; да се томе учини крај, Рус. и Аустр. споразумеле се у Мирнштегу 1907. да приморају Тур. на реформе; решење м. п. реформа омеља младотур. револуција 1908. Балк. државе победама 1912. ослободиле М.; срп.-буг. супарништво 1913. изазвало 2. балк. рат, у којем оружје најзад решило м. п. у корист Србије и Грч.; у свет. рату Буг. успела да М. држи 1915.-1918.; победа савезника затим повратила стање углављено 1913. **Македонствујуши** → Револуционарна македонска организација. **Македорумини**; ром. стан. ји. Евр. дели се у науци на 2 групе, Дакорумуни и М.; у М. спадају Цинцари (Аромуни) и Могленски Власи, а Дакорумуни су Румуни. М. Словени, назив којим се често и данас називају Сл. који се населили и данас живе на тлу античке М.; по својим етничким особинама Срби; → Јужна Србија, Јужни Словени, Срби. М. храст (*Quercus macedonica*, фам. Фагасеае), листопадни шумски х. из ј. и прим. крајева Југосл., расте и у Ит.; овално-ланцетаста, обично правилно набуљена, кожаста листа; плод крупан жир с купулом ситљевеном оштрим бодљикавим израштацима. М. хрт, за лов на брзину, балк. хрт, клем-



павих ушију; неједнако дуге, шарене, али увек има и беле длаке.

МАКЕНЗЕН Аугуст (* 1849.), нем. фелдмаршал у свет. рату 1915. командовао свим армијама центр. сила против Србије, а 1916. против Рум.; при отступању из Рум. (1918.) заробљен у Мађ. и одведен у Солун (→ сл.).

МАКЕНЗИ Комптон (MacKenzie, * 1883.), енгл. романсијер; дела: Карневал, Злокобна улица, Гај и Паулина, Наша улица.

МАКИ → лемури.

МАКИЈА (ит.), заједнице дрвенастих, зимзелених биљака, типа високог шибља (3-5 м), које карактеришу сред. прим.; у састав м. улазе: чесвица, прирар, гршља, мрча, ловорника, рогач, маслина, зеленика, мирта итд., све чврста кожаста листа и др. ксероморфних особина; на већим висинама долази псеудوماкија или шибљак, састављена од листопадних врста; великим делом м. настале услед лошег газдовања шумом, у којој је сачињавала доњи етаж.

МАКИЈАВЕЛИ Никола (Macchiavelli, 1469.-1527.), ит. полит. писац, историчар и комедиограф. фирентински државник; припадао рпб. странци и када је 1512. извршена реставрација владалачке куће Медичи, М. лишен свих дужности; написао вел. број ист. и полит. дела, од којих најпознатије и најбоље Владалац, у којем дао теорију о суштини владалачке власти и начинима којим се она одржава («макијавелизам»); од М. комедија најбоља Мандрагора, 1 од најбољих у ит. књижевности.



МАК-КИНЛИ Вилијам (Mac Kinley, 1843.-1901.), амер. државник, претседник САД; ојачао привр. и водио империјалистичку политику у Тихом Ок.; погинуо од руке 1 анархиста.

МАКЛЕН (Acer monspessulanum, фам. Асегасеае), дрвоветно дрво, наспрамна трорежњата листа, дуга преко 5 см, прстао грањатих нерава, без залистака, гроздаста цваст од жутозелених цветова; расте слободно, а и сади се по градинама.

МАКЛЕР, маклераж → куртијер.

МАКЛУРА (MacLura argentea, фам. Могасеае), високо дрво с опадајућим крупним лишћем и вел. плодовима налик на лимун; лишће се употребљава за гајење свилене бубе; пореклом из О. Амер.

МАКЉЕН, превој (1123 м) у Босни, с. од Прозора (Приморска Бан.), спаја долину Врбаса с долином Неретве.

МАК-МАОН Патрис Морис (Mac Mahon, 1808.-1893.), фрц. маршал, од 1859. кнез од Мађенте; одликовао се у кримском рату и код Мађенте, а потучен у фрц.-пруском рату; изабран за претседника рпб. (1873.-1879.), с тим да врати монархију у Фрц., али у том није успео.

МАКО, ег. памук; одликује се дугим и сјајним влакнима. М.-конац и м.-тканине израђују се од м. памука.

МАКОЛИ Томас Бабингтон (Macaulay, 1800.-1859.), енгл. есејист, историчар и државник; истаичу се есеји: Милтон Макијавели, Муров «Живот Бајронов», Лорд Бекон, Адисон, а потучен у Британској енциклопедији; Бајва, Голдсмит, Џонсон С.; најважније дело Ист. Енглеске; изврне му и Несе ст. Рича (→ сл.).

МАКРЕЛЕ → скуше.

МАКРИЗ (1346.-1442.), ар. историчар који дао и топографски опис Ег.

МАКРИН Оттилије, рим. цар (217.-218.), дошао на престо после Каракалиног убиства.

МАКРО (грч.), предметак у сложеницама са значењем велики.

МАКРОВИЈЕ, рим. писац из 5. в.; Сатурналије.

МАКРОБИОТИКА (грч.), вештина продужавања људског века.

МАКРОБИОТУС (Macrobios), претставник групе → тардиграда.

МАКРОГАМЕТА → гамети.

МАКРОКЕФАЛИЈА (грч.), претерано развијена лубања.

МАКРОКОЗМОС (грч.), природа, васиона; свет посматран као целокупност.



МАКРОСКОПСКИ (грч.), слободним оком, без лупе или микроскопа; супр. микроскопски.

МАКРОФАУНА (грч.), део фауне претстављен животињама → макроскопске величине.

МАКРОХЕЈЛИЈА, задебљање горње и доње уснице, последица хроничног запаљења услед трајног квашења горње усне носним секретом или услед сушења усне код → прогеније; лечење: отстранити узрок (катар носа или прогенију), мазати усне индиферентном машћу (Ласарова паста, ланолин).

МАКСВЕЛ 1) Џејмс Клерк (Maxwell, 1831.-1879.), енгл. математичар и физичар; гл. дело: електромагнетна теорија о светлости, према којој ел. и светлосне појаве имају исти узрок (1879.); М. предвиђања о преносењу ел. таласа потврђена доцније експериментима које извео 1888. нем. физичар Херц.

2) Јединица магнетног флукса у апсолутном електромагнетном систему јединица CGS; од 1930. употребљава се и мултипл ове јединице, **прамаксвел**, који вреди 10^8 м.

МАКСЕНЦИЈЕ, рим. цар (306.-312.), после пораза који му навео Константин Вел. удавио се у Тибру.

МАКСИЛЕ (лат.), вилице; 1) код кичмењака, г. вилице претстављене нарочитим виличним костима; 2) код зглаварка, вилице су трансформоване главне ножице и има их у принципу 2 пара.

МАКСИМ 1) рим. цар (338.), владао у Галији и Шп.; победно га и убио Теодосије. 2) Петроније, рим. цар (455.); убила га војници. 3) Пупијан, рим. цар (328.), убили га преторијанци.

МАКСИМ 1) архиеп. и митрополит београдски и сремски → Ђорђе деспот. 2) Скопљанац († 1680.), рашки митрополит и срп. патријарх (1656.-1673.); уступио патријаршијски престо Арсенију III. 3) Грк (1480.-1556.), рус. црк. писац, родом из Арб.; дошао у Рус. на позив вел. кн. Василија Ивановича. 4) Исповедник (582.-662.), виз. црк. учитељ.

МАКСИМА, лат. скраћеница, постала од: propositio maxima, тј. највиши, основни став мишљења или делања; животно правило; начело. **Максимализам**, највиши. М. пена, утврђена пена која се не сме прекорачити. **Максималисти** 1) лево крило рус. соц. револуционара; 1917.-1918. у сарадњи с болшевицима, доцније се разишле; у Рус. угрушењу, пренели акцију у иностранство. 2) огранак ит. социјалиста с марксистичким програмом; противници унутаристичког соц. и фашизма; раде у емиграцији. **Максимирати**, утврдити, одредити највишу цену изнад које се нека роба или предмет не сме продавати. **Максимум**, највећа вредност коју може достићи нека величина (функција, тмпт. итд.); највиши степен; као прилог: највише; супр. минимум, најмања могућа вредност.

МАКСИМИЈАН Херкул, рим. цар (286.-305.), савладар цара Диоклецијана; одрекао се престола заједно с Диоклецијаном, али после његове смрти покушао опет да се дочепа власти и због тога убијен (310.).

МАКСИМИЛИЈАН, Аустр. и Нем.: 1) М I, нем. цар (1493.-1519.), син Фридриха III; наследио и присаједино Аустрији Горицу, Идрију и Низоземску, а женидбеним везама обезбедио својим наследницима: Шп., Краљ. Двеју Сицилија, Чешку и Мађ. с Хрв.; ојачао централну власт, наоружао вој. савршењеним оружјем и помагао научнике, књиж. и ум. 2) М II, цар (1564.-1576.), наклоњен протестантима; ратовао са султаном Сулејманом. **Баларска**: 1) М I, војвода (1573.-1651.), вој кат. лиге у Нем.; помагао цара Фердинанда II у 30-год. рату. **Мексико**: М. Аустријски, цар (1864.-1867.), брат аустр. цара Франца Јозефа I; остављен од Наполеона III, потучен и стрељан у Кверетару (Мексико) од својих поданика. **МАКСИМИН** 1) Трачанин, рим. цар (235.-238.); ратовао с Германима и Сарматима. 2) Даја, рим. цар (310.-313.).

МАКСИМОВИЋ 1) Аксентије (1847.-1881.), композитор; писао муз. за поз. комаде, литургију, компоновао песму Еј, пусто море из «Максима Протојевића». 2) Божићар (* 1866.), политичар; у политику ушао рано, још као студент; од 1919. члан Гл. радикалног одбора; за посланика изабран 1. пут 1923., а миш. постао 1. пут 1924.; 1 од најистакнутијих политичара шестојан. режима, у којем био миш. у разним кабинетима све до 1./11. 1934. 3) Војан (* 1876.), див. ген. и вој. писац; у свет. рату командовао разним јединицама и био начелник штаба Добровољачке дивизије. 4) Десанка (* 1893.), професор гми. и песник; од 1919. објављује своје песме, нитимне, пуне осећајности, и пуне осећања за по



живот у прир.; издао неколике збирке (Зелени витез, Гозба на ливади); у последње време пише и приповетке (Дудило срца). 5) Јован (*1864.), књиж. и преводилац; свршио флз. фак. у Бечу, где и докторирао са тезом Улога Пушкина при стварању рус. реализма; књиж. рад почео добрим причама за децу у Змајевом Невену; највише се бавио преводњем с рус.; преводио веома књижевно, али не беспрекорно, Гогоља, Љермонтова, Островског, Тургењева, Толстоја, Достојевског, Чехова итд.; 1900. издао вел. Песнички зборник, избор песничких и прозних састава срп. и хрв. писаца с доста превода и прозних састава срп. и хрв. писаца с доста превода са рус.; писао огледе из срп. и рус. књиж.; између осталог доста чланака о Змају. 6) Стеван (1844.-1922.), адв., правни писац; више пута нар. посл.; учествовао у изради зак.; написао преко 100 чланака и расправу по правним часописима, нарочито важна његова Нова збирка начелних одлука Касац. суда, која претставља 1. збирку наше јуриспруденције и има данас вел. вредност за правнике.

МАКУЛА (лат.), местимична промена у боји на кожи; више или мање првена, бледомрка, модра; на притисак ишчезава или не; разне величине.

МАКУЛАТУРА (срплат.), писмом или штампом испуњена ст. картија без вредности.

МАКУШЕВ Викентије В. (1837.-1883.), рус. славист, проф. унив. у Варшави; пре тога рус. дипломатски чиновник у Дубровнику, где сакупио доста грађе о односима Рус. и Дубровника и о дубровачким ист. споменицима; објавио доста докумената из наше ист. и дао добро дело о Сл. у Арб.

МАКУШИЊСКИ Корнел (*1882.), пољ. хуморист, одличан стилст, издао много збирака хумористичких списа и објавио спев Песма о отарбини.

МАКФЕРСОН Џејмс (Macpherson, 1736.-1796.), шкот. сачинио спевови Фингал и Темора, за која тврдио да су творевина легендарног келтског ратника и барда Осијана; »Осијановим« спевовима дивно се и Гете; доцније утврђено да је М. само препевао и допевао елементе ст. келтског предања.

МАЛ Јосип (*1884.), слов. књаж. критичар и историчар; гл. дело: Згоднина ликовне уметности при Словенцих, Хрватих и Србих.

МАЛА АЗИЈА, пол. између Црног М., Босфора, Мраморног М., Дарданела и Сред. М.; најразуђенија зап. обала, где Егејско М. продрило у копно у облику многих зал.; средишњи део коласта степа; на С (Понтике) и Ј (Тавор) план.; клима у прим. сред., у унутрашњости конт. и суха; гл. р.: Кизил Ирмек, Сакарија (у Црно М.) и Меавдар (у Егејско М.); најважније јез. Тус Чели; земљиште у прим. и дуж речних долина плодно; у унутрашњости степа погодна за сточарство; од руда има: антимона, олова, хрома, бакра, мангана, цинка, сребра, угља, мрамора, соли (→ Турска).

МАЛА АНТАНТА, савез Југосл., ЧСР и Рум., осн. 1920.-1921. у циљу одржања мира и узајамне одбране у случају напада; односи савезника чврстије уређени пактом од 16.2. 1933. закљученим у Женеви; њим образован стални савет М. а. који се састаје најмање 3 пута год. и привр. савет који, као саветодавни орган М. а., игра важну улогу и у Друштву народа и евр. политици.

МАЛА БРАЋА → франевци.

МАЛА КАПЕЛА, план. између Оточца и Служа (Савска Бан.); пружа се као ил. наставак В. Канеле; највећи вис Селишчи Врх (1280 м).

МАЛА ПОЉСКА, јз. део П., обухватао Краковску, Сандомирску и Љубљанску Војводину.

МАЛА РЕМЕТА, ман. у Фрушкој Гори, код Срем. Карловаца (Дунавска Бан.); садања црк. сазидана на ст. темељима (1739.).

МАЛА СХИМА, одећа калуђера који не врше најстрожије правила (малосхимници).

МАЛАБАРСКА ОБАЛА, зап. обала пол. Индије.

МАЛАГА, град (188 000 ст.) у Андалузији (ј. Шп.); веома добро пристаниште на обали Сред. М.; ст. (феничански) град; виша трг. и теол. цк.; инд. ткст., гвоздена, шећера, лисера и керамике; извози чувено м. вино.

МАЛАГА, александриски мускат, бела миршљава стопа сорта грождја, пореклом из Афр.; гаји се само у ј. пределима, у Шп., Ит., ј. Фрц., Афр., а код нас највише у Далм., под именом **цибид мускатани**, и око Смедерева; у севернијим земљама гаји се у стакленицима; у јуж. пределима даје грождје високог квалитета по укусу и мирису.

МАЛАДЕТА, предео на Пиренејима у Шп.; највиши врх Анегу (3484 м).

МАЛАЈАЛАМ, дравидски језик којим се говори на Малабарској Обали (ј. од Бомбаја). Малајалска књижевност, слабо позната, или сигурно да стоји под јаким утицајем ст. индијске.

МАЛАЈСКИ АРХИПЕЛАГ, највећа група о. на Земљи, између Аз. и Аустрал., коју чине: Вел. Сундека (Борнео, Суматра, Јава, Целебес, Баяка, Вилитон, Мадура), Мала Сундека (Вали, Ломбок, Сумба, Сумбава, Флорес, Тимор), Молучка (Буру, Церам, Халмахара) и Филипинска О. (Лузон, Самар, Палауи, Минданао). М. државе, м. савез, 4 државе (Перак, Селангор, Негри Сембилан и Паханг) на пол. Малаји (71 608 км², 1 500 000 ст.); гл. место Куала Лумпур; под енгл. заштитом. М. језик припада аустронеизској групи ј. и раширен готово по свима о. М. Архипелага; пошто се ислам рано раширио међу Малајцима, они давно напустили своју домаћу азбуку индијског порекла и увели ар. М. књиж. под јаким утицајем ислама; има много мањих стихованих прича, јер Малајци уопште радо пишу стихове; за епске и поучне песме употребљавају десетерце, а за лирске краће стихове; од прозних дела истичу се: вел. мусл. енциклопедија (Круна свих краљева), затим путописи и аутобиографија од Абдулаха сина Абдулкадирова (1797.-1854.). »М. раса« раније било веома раширено схвата се да Малајци, стан. Малајски О. (Индонезије) чине посебну расу; међутим, они се деле углавном на 2 групе: 1. чини слој старијег стан., Протомалајци, 2. потомци доцнијих досељеника с аз. копна, Деутермалајци, протомал. углавном посебан расни тип (→ индонежанска раса); Деутермалајци спочетка нису били расно јединствени, али и код њих, услед мешања, дошло до извесне уједначености, па се говори о »м. р.« која има сва гл. обележја монголске р.

МАЛАКА, план. пол. (155 000 км²) на Ј. Аз. између Сиамског и Мартабанског Зал.; богато рудима (калај и цинк) и шумом; стан.: Малајци, Кинези, Инди. Европљани (3 500 000), баве се земљр. (каучуково дрво, пимет, бибер, кава, шећ. трска, ананас); подељена између Краљ. Сијама и Енгл.; гл. места Сингапур и М.

МАЛАКОЛОГИЈА (грч.), грана зоол. која се бави мекушцима.

МАЛАЈА Јован, виз. хроничар из 6. в.; његова хроника извршила вел. утицај на виз. и сл. историографију (преведена на сл. још почетком 10. в.).

МАЛАРИЈА (ит.), тешко, ретко смртно обољење,

обично барских предела, поглавито за време топлих дана, често хронично; инкубација 10-20 дана; обично почиње најглом, језом, дрхтавици, високом тмпт. (40°); кад она после неколико часова спадне, наступа знојење и вел. малаксалост; може бити говрањања и пролизна; према врсти проузроковач напада се понаљају у исто време сваког дана, сваког 2. или 3. дана; изгубивши болесника, који ослаби и постaje малокрван; проузроковач (разне врсте плазмодија) налази се у крви оболелих; уништава првена крвна зрнаца, штети слезину и јетру, преноси се с оболелих на здраве убодом 1 врсте комараца (→ анофелес) који живе по шеварима стајајих вода; лечење веома успешно кинином, плазмохинем, атебрином, а у тешким случајевима салварзаном; предохрана: уништавање комараца сушењем мрежа, канализацијом; заштита оболелих јустом мрежом да се не би инфицирали комарци, пошто су они једини преносиоци; у јако зараженим крајевима здрави се штите од убода мрежом; м. спречава искористицавање неких веома плодних крајева; стога је борба против ње важан део програма многих земаља. (На сл.: 1 изглед маларијног паразита плувачне жлезде анофелеса; 2 паразит слободан у човечјој крви; 3, 3₁, 3₂, његов развој у црв. крвним зрнцима; 4 умножен и ослобођен црв. крвном зрнцима, способан за нов. напад.)

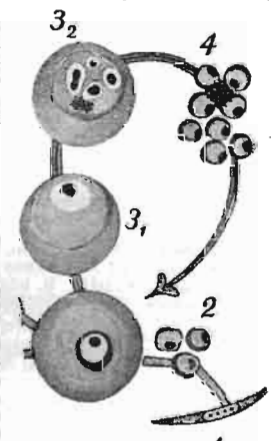

МАЛАРМЕ Стефан (Mallarmé, 1842.-1898.), фрц. песник, оставио мало стихова, тешко разумљивих, али имао вел. престиж код својих ученика.

МАЛАСПИНА, ледник на пол. Аљасца, захвата површину од 4000 км².

МАЛА FIDE (лат.), злонамерно, прорачунато, подмукло.

МАЛАХИЈА, јевр. пророк, његовом књ. завршен Ст. завет.

МАЛАХИТ (грч.), хидратисани карбонат бабра $CuCO_3 \cdot Cu(OH)_2$, с 59,3% бабра, моноклинчан, јасно-зелен минерал тврдоће 3,5-4; јавља се у агрегатима бубрежастим, гроздастим и сталактитним; бакарна руда секундарног порекла, постаје распадањем свих осталих бак. руда; чувена налазишта: Корнвал (Енгл.), Шееи (Фрц.), Урал итд.; код нас се јавља у површинским деловима бак. рудништа; ушотребљава се за украсе. Малахитно зелено, важна орг. боја из групе трифенилметана.

МАЛАХОВ КУРГАН, 1 од севастопољских утврђења, које после дуких и упорних борби у → кримском рату заузели на јурни Французи под командом Мак-Маона.

МАЛАЦИЈА (грч.-лат.), омекшање органа.

МАЛАЧКИ МОРЕУЗ, између пол. Малаке и о. Суматре.

МАЛЕБРАНШ (Малебранш) Никола (Malebranche, 1638.-1715.), фрц. филозоф; по његовом мишљењу прир. појаве нису прави узроци психичких процеса, већ само поводи за прави узрок који лежи у божем дејству; чула нас varaју, а једино право сазнање стичемо помоћу мишљења, нарочито математског; гл. дело: **О тражењу истине**.

МАЛВЕРЗАЦИЈА (фрц.) → проневера.

МАЛАГАЧИ, Мадагаси, нар. име Малагаси, урођеници Мадагаскара, преко 3 мил.; у и. делу о. Хове, народ малајског порекла, у зап. Сакалаве, Прици, који сада такође говоре индонежанским језиком.

МАЛДИВСКА ОСТРВА, у Индиском Ок. (298 км², 70 000 ст.); риболов и вађење шкољки каура.

МАЛЕ 1) Албер (1864.-1913.), фрц. историчар, провео више год. у Београду као гувернер краља Александра Обреновића; гл. дело: **Источно питање**. 2) Клод-Франсоа (Malet, 1754.-1812.), фрц. ген.; као убеђен републиканац поднео оставку за владе Наполеона I; за време Наполеонова похода на Рус. (1812.), пронео вест о његовој смрти и организовао побуну париског гарнизона, због чега осуђен и стрељан.

МАЛЕ БОГИЊЕ → богиње.

МАЛЕ НОВИНЕ, полит. дневни лист, излазио 1888.-1903. у Београду; од 1891. ур. био Пера Тодоровић, одличан новинар и добар писац.

МАЛЕИН (плат.), екстракт баџила сакагије, авирулентна течност, затвореномрке боје; концентрисани м. за очну пробу, и разређен за поткожну. Малеинизација, научна проба којом се испитује да ли су копитарни заражени сакагијом; врши се маленином, који се ставаља у око на слузокожу (очна, офтална проба), или се убризгава у кожу очних капака (интра-дермопаребрална проба); животиње заражене и латентно (скривеном) сакагијом код м. реагирају позит. тј. показују: оток очних капака, гнојни излив код очне и интрадермопаребралне м. или повишене тмит. код поткожне; незаражене животиње не дају реакцију.

МАЛЕР Густав (Mahler, 1860.-1911.), нем. композитор и диригент, директор Бечке опере; компоновао 9 симфонија, **Дечје посмртне песме**, **Песму земље**, 3 св. песама из младости, оперу **Аргонаути** и др.

МАЛЕРБ ФРАНСОА (Malherbe, 1555.-1628.), фрц. песник, реагирао против слобода верзификације и језика 16. в., тро пут класицизму 17. в.; његове станде и оде биле узори читог језика и јасног излагања.

МАЛЕСИЈА, Малеџија (арб.: бра-), чест предеони назив (Вел. М., Скадарска М. итд.); најпознатија М. у с. Арб., између Цијеве и Проклетја на С и Вел. Дрига на Ј, који местимично прегази; њени стан. → Малисори.

МАЛЕТИЋ Ђорђе (1816.-1888.), књаж. и проф. Лицеја (од 1848.), мада без фак. спреме; писао много и педесетих год. уживао глас нашег најбољег песника, мада је био песник само по поштеној тежњи да се као такав покаже;

дуго се бавио књаж. ист. и књаж. критиком, више по створеним и признатим туђим обрасцима него по сопственој осећајности.

МАЛЕУС → сакагија.

MALEUS MALEFICARUM (лат.), текић за вештаци, књ. написана 1489. као упутство за судове против вештаци, установљене од папе Иноћентија VIII.

МАЛЕЧИЋ Гашпар (1846.-1702.), прк. писац; осн. засебне пров. наулина у Хрв.; гл. дело: **Самаританац**.

МАЛЕН, план. обл. (15 села) према буг. граници, око изворишта Брегалнице (Вардарска Ван.); гл. места варошице Нехчево и Берово. Малешке Пла-

нине, на и. страни обл.; највиши врх Цами Тепе (1801 м), испод којег извире Брегалница.

МАЛЕШ Миха (* 1903.), слов. сликар, илустратор и графичар, сликао црк. у Цирквени и Воћину (Хрв.); издао збирку илустрација.

МАЛШЕРБ Кретјен Гијом (Malesherbes, 1721.-1794.), мин. двора под Лујем XVI; устајао против расништва куртизана и помагао нице из групе енциклопедиста, али морао да се повуче услед опозиције племства и свешт.; браино краља пред Котбетом, после чега гијотинирао.

МАЛИ Етјен Луј (Malus, 1775.-1812.), фрц. физичар, пронашао поларизацију светлости, дао теорију двојног преламања светлости у кристалима.

МАЛИ ЖУРНАЛ, полит. лист, излазио у Београду 1894.-1914. 1 власник и ур. био Јован Живковић, доцније браћа Пера, Вожа и Светолик Савић; био намењен најширим слојевима.

МАЛИ ЈАСТРЕБАЦ, план. (946 м) сз. од Нипша; продужетак В. Јастрепца.

МАЛИ ЈУС, слово ст. сл. азбуке, 36. у кирилице а 34. у глагољници; изговарало се као носно е (фрц. in) а у данашњем језику у свима дијалектима замењено с е.

МАЛИ МОЗАК, лежи позади и испод вел.; састављен из 2 режња и ср. дела (црв); површина му покривена веома ситним вијугама; слојеви можданих хелија налазе се на површини у сивој маси и његовим једрима; центар равнотеже и кретања.

МАЛИГНИ ТУМОРИ (лат.), злоћудни израштаји: епителноми и саркоми; јављају се у свим год. старости; настају услед ненормалног развитака и вел. орзине множења групе хелија органа или ткива. продирући и разарујући околно ткиво; дају метастазе у разним па и у удаљеним органима, крвним или лимфним путем. Више теорија објашњавају постанак м. т.: надражајна, ембрионална, по којој заостале ембрионалне хелије у органу или ткиву накнадно бујају; бактериол. и паразитарна, која сматра да су бактерије или паразити узрок раку; најзад хем. која окривљује хем. материје за постанак → рака (експериментално се створио рак катраном, парафином, бензенпиреном, анилином итд.).

МАЛИК ИБН АНАС (705.-795.), оснивач 2. верско-правне шк. у исламу; његове пристаче (маликити) раширене у зап. делу ислама (с. Афр. сем Доњег Египта).

МАЛИН, варош (61 000 ст.) у Белг.; саобр. чвор, трг. за стоку; инд. боја и везова.

МАЛИНА (Rubus idaeus), јагодичасто воће; плодови састављени од вел. броја ситних бобица, црвених, жутих или белих; најчешће се прерађују у малинов сок; роде 1 пут или 2 пут год.; плод садржи пехера, орг. киселина, нешто салицилне киселине и др.; у мед. се употребљава као сируп код киселих лекова.

МАЛИНОВ Александар (* 1867.), буг. политичар и претседник владе (1918. и 1931.); за време свет. рата истакао се као присталица Антанте; после пробоја солунског фронта и пада Радославовљеве владе за кључно примирје.

МАЛИНОВСКИ 1) Александар (псеудоним: А. Богданов, 1873.-1929.), рус. лекар, соц. филозоф, економист и естетичар; покушао да измири марксизам с емпириокритицизмом; гл. дела: **Кратак курс из екон. наука**, **Почетни курс полит. економије**, **Уметност и радничка класа** итд. 2) Бронислав, проф. етн. на унив. у Лондону, родом Пољак; бавио се проучавањем на Н. Гвинеји и Меланезији; гл. дела: **Породица код аустраљ. урођеника**, **Злочин и обичај у примит. друштву**, **Отац у примит. психологији**, **Полна живот примитиваца**.

МАЛИНСКА, на о. Крку, климатско место и морско купалиште.

МАЛИПИЈЕРО Франческо (* 1882.), шп. композитор, писац, проф. конзерваторијума у Парми; опере: **Јелена** и **Фулдано**, **Комедија смрти**, **Орфеада** и др. композиције за виолину, клавир, оркестар итд.; писао о Монтевердију, чија дела издаје.

МАЛИСОРИ, Малцори, Малисори, општи назив код Арбанаса за стан. брдских крајева (Малесија: брда); у ужем смислу М. називају Срби Арбанасе из Вел. Малесије (племена: Груде, Хоти, Кастрати, Шкрелји, Клименте, већином кат., и Гривешти или Затријабач, арб. део. срп. племена → Куча). **Малисорски** тип, расни тип веома чест међу Арбанасима (стога назват м.), али га има и међу Србима: висок раст, плава коса и очи, брахикефалија.

МАЛИЋ, демонско биће; верује се да се јавља у облику обесног дечка патуљка, који пркоси и смета људима у послу; станује под земљом где има соли. **МАЛИЧ Фердинанд** (1820.-1900.), слов. сликар, пор-



третист, иконописац, жанр-сликар, графичар; слика св. Маргарете у црк. на Песници; жанр-слике: Тешко решење, Дечја соба, Мали регрут и др.

МАЛИЧКО ЈЕЗЕРО, мало ј. у Корчанској Котлини (Арб.); кроз њега протиче р. Девол.

МАЛИЧНИ (багателни) **ПОСТУПАК**, примењује се кад тужбом обухваћена вредност не прелази 500 д; пресуда се објављује у присуству обеју странака и дејствује одмах, а не од дана кад се достави, сем ако 1 странка није присутна; позив се може улагати само због разлога ништавости; ако је судио ненадлежни или непрописно састављени суд, ил. изузет судија, ако 1 странку није дата могућност да буде при расправи, ако је већ раније о ствари пресуђено итд.; м. п. се прекида ако се у току поступка тужба тако преначи да се тражена вредност повећа, и обрнуто уводи се м. п. кад се вредност спора спусти испод 500 д (§ 543-547. грађ. пост.).

МАЛИШКИН Александар (* 1890.), рус. романописац; гл. дела: Пад Дјара, Фебруарски снег, Севастопол, Месец с десне стране.

МАЛКОМ I-IV, шкотски краљеви из раног ср. в. **МАЛМЕ** (Malmö) варош (120 000 ст.) и морско пристаниште на Ј Швед.; инд. (текст., дувана, машине, кожа, обуће, рукавица, алкохола, бродоградња); извози стоку, сточне производе, дрво и коже.

МАЛМЕДИ → Епен-Малмеди.

МАЛО БЛАТО, јез. (8,6 км²) с. од ушћа Мораче; отице Бишевином у Скадарско Јез.

МАЛОБАВИЋ Раде (1881-1917.), четник; био трговац и трг. путник; 1909. осуђен у загребачком велеиздајничком процесу; имао веза са срп. четницима, али ипак 1914. био затворен у Нишу као сумњив; спасао га пуковник Д. Димитријевић-Апсц, који знао за његову ранију рад; осуђен због покушаја агентата на престолонаследника Александра и стрељан 14./8. 1917.

МАЛОДИМНИ БАРУТ → барут.

МАЛОКРВНОСТ, **анемија** (грч.), стање организма чија крв садржи мању количину хемоглобина, услед поремећеног односа броја првених крвних зрнаца и количине хемоглобина; узроци различити: губитак крви (повреде, рак желуца и др.); нехиг. услови живота; тровања (оловом и др.) и многе болести; знаци: бледило коже и слузокоже, несвестице, главобоља, немање алетита, малаксалост а код жена и неуредност менструације; број прв. крв. зрнаца може пасти у тешким случајевима до 500 000 на 1 мм³ крви; крв. зрнаца могу мењати облик и величину. **Хлороза**, м. деца и младих девојака; смањен хемоглобин, док је број прв. крв. зрнаца више-мање нормалан. **Пернициозна м.**, тешко обољење, с јако смањеним бројем прв. крв. зрнаца, али богатјих хемоглобином.

МАЛОЛЕТНИЦИ, лице млађе од 21 год.; зак. дели м. на млађе, који нису напунили 17 год.; и старије од 17-21 год.; м. до 7 год. апсолутно пословно неспособан; од 7-21 г. релативно способан тј. може сам закључити посао који му користи, а ако му иду на штету може закључити само с одобрењем родитеља одн. старатеља; ако м. за 14 дана по пунолетству не протестује противу посла закљученог у малолетству, он га тим као пунолетан ратификује и не може га више обарати; м. се не може позивати на обарање ако је преварним начином убедио другу страну да је пунолетан или ако има занимање које га одаје као пунолетног; м. који наврши 17 г., ако је довољно зрео, може бити стављен у положај пунолетног (м. еманципован); уживају нарочиту заштиту у крив. поступку као и крив. праву уопште: њима суди нарочити суд, суд за млађе м., који обавља цео поступак када м. изврши какво крив. дело; према млађим м. не може да се изрекне казна, већ само мера безбедности или која принудна васпитна мера. **Завођење или папођење м.**, или непорочних девојака, на пороке или блуд кажњиво по јед. крив. з.; ко наведе лице испод 16 г. да се на јавном месту опије, или неовлашћено даје опијене штетне дроге, кажњива се затвором до 6 м. и новчано; ко злоупотребом поверења наведе на обљубу малолетну девојку старију од 14 г. затвором најмање 6 мес.; ко се користи невинишћу ж. лица, па га наведе на блуд, строгим затвором (§ 268., 276., 227. крив. з.).

МАЛОН Беноа (1841-1893.), фрц. социјалист и творац → интегралног социјализма; активно суделовао у париској комуни; издавао социјал. листове: Социјал. преглед и Једнакост; гл. дела: Ист. социјализма и Интегрални социјализам.

МАЛОНШИТИ, ст. племе у долини Зете, помињу се 1455.; у 16. в. расељени и нестале их, а на њихову тлу настају Комани и Затарац.

МАЛОРИ Томас (Malory, око 1470.), писац прозног дела Артурова смрт.

МАЛОРУСИ → Украјинци.

МАЛОУМНОСТ → слабоумност.

МАЛОША ПЈАНИНА, вирован у Босни, ј.-јз. од Фоче (Зетска Бан.), висока 1474 м.

МАЛПИГИ Марчело (1628-1694.), ит. анатом, ботаничар и лекар, бавио се микроскопијом, пронаша капиларе и јако конвексна сочива, названа једноставним микроскопом (увеличавање до 180 пута); творац микроскопске анатомије. Малпигијеви судови → бубрежни органи.

МАЛРО Андре (Malraux, * 1900.), фрц. писац соц. романа: Освајачи, Човечанска служба.

МАЛТА, група о. у Сред. М., ј. од Сицилије; највеће М. (246 км²); стан. Италијани, Енглези, Арапи; Брит. колонија и јако утврђена поморска база. **Малтешки витешки ред** → Јовановци. **Малтска грозница** (febris undulans), заразно обољење коза, крава и др. домаћих животиња, прелази на људе; инкубација 15-20 дана, изузетно краћа; почиње постепено симптомима сличним трбушном тифусу, тешко стање с високом тмпт. траје 10-12 дана, побољшање, пад тмпт., после краће или дуже паузе понавља се и то је гл. карактеристика обољења; дуготрајност изнури те живот, као и многобројне компликације, да угрози живот; проузроковач *Megacoccus melitensis* налази се у крви и излучинама болесних људи и животиња; преносе се са човека на човека, чешће с оболелих животиња млеком, млечним производима; лечење симптоматично; постоји серум, непоуздан као и вакцина; предостража: употребљавати само кухано млеко, нарочито козје.

МАЛТЕБРЕН Конрад (1775-1826.), и син му Виктор

Адолф (1816-1889.), фрц. географи.

МАЛТЕР (од срлат. maltha), мешавина песка, воде и каквог везујућег материјала (креч, портланд или роман-цемент или хидраулички креч), спојно средство за израду зидова; при зидању се уноси у зидну масу у житком стању, а доцније се услед хем. процеса стврдња, прионе за опеке или камене површине и ствара на тај начин од целог зида једну целину; углавном се разликују 2 врсте м.: 1) који се може стврднути само на ваздуху и сухоти (кречни м.) и 2) који се може стврднути и на сухоти и на влази (продужени или цементни м.). **Кречни м.**, мешавина гашеног креча (калцијум-хидроксид), разноврсног оштрог песка и воде; обично се узима што оштрији песак; при зидању, нарочито опеком, м. мора бити што житкији; процес стврдњавања кречн. м. састоји се из 2 дела: 1. се м. сасушује губљењем воде, испаравањем или упијањем од стране опеке или камена; у 2. се угљен-диоксид из ваздуха једини постепено с кречом и овај прелази у калцијум-карбонат; калцијум-карбонат ствара по површини грађевинског материјала танку скрамцу, помоћу које се ствара целина; практично може се сматрати да је м. стврднут после недељу дана; уствари процес стврдњавања обавља се годинама тј. све дотле док у м. има креча и макар и најмање количине воде; присуство воде или влаге спречава правилно везивање к. м., те се због ових разлога к. м. употребљава искључиво за сухе зидове; у пракси се к. м. тхн. обележава размером мешања употребљене количине гашеног креча (1. цифра), према употребљеној количини песка (2. цифра) у обичајним размерама: 1:2, 1:3, 1:4 итд.; потпуно стврднути к. м. дробн се најмање под притиском од 10 кг см² према нашим нормама. **Цементни м.**, портланд цементни м., мешавина портланд цемента, разноврсног оштрог песка и воде у нарочитој размери; тхн. ознаке за овај м. јесу: 1:2, 1:3, 1:4 итд., при чему 1. цифра обележава количину употребљеног цемента, а 2. количину песка; процес стврдњавања ц. м. обавља се хем. везивањем цемента посредством воде; дели се у 2 дела: везивање и стврдњавање; и 1. и 2. делу присуство воде не смета, него је напротив преко потребно; због тога се ц. м. и употребљава за зидове у близини воде или влаге; количина воде у ц. м. је од пресудног значаја за његову јачину на притисак; по нашим прописима ц. м. мора имати најмању чврстину на притисак од 150 кг см².

МАЛТУС Тома (1766-1834.), енгл. економист; доказивао да број стана, на Земљи расте по геом., а производња средстава за исхрану по аритметичкој прогресији (Малтусов зак.), и препоручивао ограничавање рађања (малтузијанизам) да би се избегла опасност од глади.

МАЛЦ (нем.) → слад.

МАЛЧЕВСКИ 1) Антоњин (1793-1826.), поль. песник из Украјине, познат по епском спеву **Марија**, одличном по мелодији стиха и чистом лиризму. 2) Јацек

(1854-1929.), пољ. сликар симболист; пејзажи, композиције; слика *Незнани звуци* и др.

МАЉЕ (lanugo), најстарије длаке, почињу се развијати у 3. и 4. мес. ембрионалног живота, у 8. многе опадају; по рођењу неке се замењују јачим м., а друге длакама.

МАЉЕВАЦ Гргур (1732.-1812.), кајкавски писац; опевао аустр.-тур. рат (1788.-91.), писао и побожне списе; гл. дело: *Хорватска од Кристусевога нарођења вртија* (хроника).

МАЉЕН, план. ји. од Ваљева (Дринска Бан.); највиши врх Краљев Сто (1103 м).

МАЛОРКА, највеће о. (3 500 км²) у групи → Балеарских О.; на М. град Палма.

МАМАЈ, кнез Златне Хорде из 14. в., разбијен од Димитрија Донског, рус. кнеза, на Куликовом Пољу на Дону (1380.).

МАМАЛИЈЕ (Mammalia) → сисари.

МАМЕА, мајка рим. цара Ал. Севера; убили је преторијанци заједно са сином 235.

МАМЕЛУЦИ (ар.: мамлук = роб), првобитно робови из Туркестана, доцније гардисти који, после пропаста → Ејубида (1250.), владали (као султани) Ег. све до тур. освојења (1517.).

МАМЕРТ св. († 457.), биск. у Бечу, 1. увео литије, прописије; пред Спасовдан би верни певали и ишли по граду: dies litaniarum (дани молитава).

МАМЕРТИНЦИ, најамници из Ј. Ит., настањени на Сицилији; позвали у помоћ Римљане против Хијерона и Картагињана, и тако изазвали 1. пунски рат.

МАМЗЕЛ (скр. фрц. mademoiselle), госпођица; гувернанта, бона.

МАМИЛАРИЈА (Mamillaria, фам. Cactaceae), дугочена биљка сочна лопаста или издужена, граната или неграната стабла на чијим се испупчењима налазе групице бодљи; цвет леп, често црвен или жути; плод крупна бобица; око 200 врста у степским и пустињским пределима С. Амер. и З. Индије; многе врсте се гаје као украсне по стакларама и домовима.

МАМИН-СИБИРЈАК (М. Димитриј Н., 1852.-1912.), рус. белетрист ведрога оптимизма и вере у људску прир.; описује живот осред. људи на Уралу и у Сибиру.

МАМОН (арамејски: благо), божанство богаћења, у Н. завету исто што и богаћство; слуге **Мамонове**, који теже за богаћством. **Мамонизам**, обожавање новца, жудња за новцем, богаћством.

МАМОРЕ → Марморе.

МАМУЗА (тур.), метални део јахаћег прибора, ставља се на пету јахача, служи за обадање животиње код јахања.

МАМУН (813.-833.), син Харуна ар-Рашида, абасидски халиф, вел. мецена научника и песника.

МАМУРЈУК, стање после претераног пијења алкохола и пушења дувана; знаци: главобоља, гадљивост, опште телесно и душевно лоше осећање; лечи се спавањем, свежим напцима, лимунадом, сладоледом од лимуна, јаком хладном прном кавом, киселим јелима и одмором на свежем ваздуху.

МАМУТ (Elephas primigenius Blumb.), предак данашњих слоновна, живео у дилувијуму; имао кљове (зуби раздечани, «слонова коса») до 5 м дужине; остаци м. с очуваном кожом нађени у фосилном леду у Сибиру; код нас нађени његови остаци на доста места.

МАМУТОВА ПЕЋИНА, највећа подземна пећина у С. Амер., у држави Кентукију; дуга 16, шир. 10 км.

МАМУТОВАЦ, дрво из рода Sequoia (фам. Taxodiaceae), у Калифорнији; 2 врсте: S. sempervirens и S. gigantea; последња расте преко 100 м у висину и преко 12 м у пречнику, а доживи преко 2000 г. старости; због нагле сече шуме су ограничене на мале површине, које стоје под нарочитом заштитом; приморски м. даје у трг. познато калифорниско црвено дрво (red wood), од којег се праве кутије за цигаре, сандуци, јевтиније покућство и сл.

МАН (Mann) 1) Томас (* 1875.), најчувенији савр. нем. приповедач, одличан есејист и предавач; син ст. трг. породице, М. је заступник грађ. идеала, али скептик и савало; полит. еволуирао налево, устао против заробљавања духа; стил више музичан и чуну прелива него концизан, услед чега у романима резонансе кашто развучено; сјајне новеле: *Тристан*, *Тонио Крегер*. **Смрт у Венецији**; романи: *Породица Буденброк*, *Зачарани брег*, трилогија *Јосиф и његова браћа*, *Приче о Јакову* (млади Јосиф); огледи: *Рете и Толстој*, *Посматрања* 1 *неполитичара* втд. 2) *Хајнрих* (* 1871.), брат → 1), нем. књиж., заступа западноевр. демократију и још пре свет. рата жестоко жигосао Вилхелмов режим; романи: *Међу*

расама. *Поданик*, *Сиромаси*, *Васкрсење*; новеле: *Флауте и ножеви*; огледи: *Сила и човек* и др.

МАНА, храна Јевреја у пустињи.

МАНА, недостатак. **М. воље**, наступа кад је в. изјављена у заблуди, услед преваре или привуде. **М. редхибиторија** (actio redhibitoria), насмуга кад код теретних уговора предмет услед невидљивих мана не одговара употреби за коју је имао бити испоручен; може бити основ за тужбу и раскид уговора. **М. срчаних залистака** → vitium cordis.

MANAGER → менаџер.

МАНАГМА, гл. место (23 000 ст.) ср.-амер. рпб. Никарагве, на јез. М.

МАНАОС, варош (76 000 ст.) у Браз., гл. место браз. државице Амазонаса, на ушћу Рио-Негра у Амазон; важно пристаниште за извоз каучука.

МАНАСИЈА 1) јудејски краљ (694.-639. пре Хр.), погубио пророка Исаију. 2) јевр. патријарх, старији Јосифов син.

МАНАСИЈА, добро очувано утврђење и ман. на Ресави, код Деспотовца; подигао га деспот Стеван (1407.-1418.) у виду вел. утврђења у описаном



кругу, намењеног за боравиште владара, монаха и научника; у град се улазило кроз монументалну капију између 2 куле; зидови били појачани са 7 кула, од којих 5 четвороугаоне, а 2 с отсеченим угловима; све куле биле изнутра отворене, изузев највеће (деспотове), која била потпуно затворена и имала у г. делу по 3 машикула на свакој страни; на Ј биле веће зграде (по предају књижице), а на СИ можда деспотов конак; све било опасно другим зидом; напред града прк. с 5 кубета и ономом у облику детелинине листа; унутрашњи декор прк. веома раскопан; очуван леп портрет деспота Стевана и много фресака; цео комплекс града са прк. даје ванредан утисак.

МАНАСТИР (грч.), усамљено место, зграда с потребним уређајем за живот монаха, названа и **обитељ**; код ркат. **кloстер** (лат.: claustrum); настали у Ег., од св. Антонија Вел. и Пахомија, раширили се по свим земљама; постоје и код нехришћ. народа (код мусл. текије; м. будиста у Тибету и др.); сваки м. има свој типик, уређење; код прав. 2 врсте: киновитски (заједнички), где монаси раде и хране се скупа, и идиоритички (нисхачички), где сваки за себе живи и храни се одвојено у ћелијама или испосницама; код нас м. имали вел. култ. и нац. значај; у народу постоји и реч с обрнутим словима: **намастир**. Има посебан положај у наследном праву; наслеђује своје умрле калуђере (→ калуђерско наслеђивање) и непокретности прѣворских породица, ако те породице изумру, па чак и ако има даљих сродника који би их могли наследити. **Манастирске школе**, настале у бенедиктинским ман.; служиле за спремање калуђера, доцније проширене и у лајчке; водили их гл. ман.; настава извођена на лат. јез.: код нас 1. основали ученици *Ђирила* и *Методија* у Охриду, затим св. Сава у Хиландару; у њима настава извођена по грч. узору (читање, писање и реторика), али на ст.-сл. јез.; касније их било по свим већим ман.; водили их калуђери; спремање свешт. и калуђере, а за време ropства под Турцима и др. младике; специјални значај напих м. што је настава од самог оснивања извођена на нар. јез. и што се у њима зачео наш култ. и просв. живот.

МАНГАЈ, мангала (тур.), грејалица за ноге од земље, бакра или месинга; посуда за жеравицу, помоћу које се загревају себе у источњачки уређеним кућама; служи и као огњиште.

МАНГАЛИЈА, варош (преко 2000 ст.) и пристаниште на Црном М. у Добруци, на месту ант. града Калатиса; у ср. в. и у доба *Венџована* гл. пристаниште на Црном М.; берлински конгрес доделио је Рум.

МАНГАЛИЦА, домаћа раса свиња, распрострањена и у Мађ. и Рум.; води порекло од → шумадинке; 1 од најбољих паших домаћих раса и најтипичнији претставник масне групе свиња; утовљена даје преко 60% масти од своје живе мере, а може достићи и до 300 кг (просечно 180 кг); разликује се код нас: бела, црна и ласаста, по облику тела (више здепаста) и длаци (више или мање коврчана) сва 3 типа готово иста; уши оборене, глава доста вел., њушка прилично дуга; за расплод се може употребити тек у старости од 12-15 мес.; праси мало (3-6 ком.) и прилично слабо искористљива храну (ипак боље од → шишке), али много отпорнија од култ. раса према разним болестима и примит. условима неге и исхране; утовљена м. продају се у земљи или се извозе у Беч и Праг (око 200 000 ком. год.); најраспрострањенија у Војводини (око 90% од укупног броја свиња).

МАНГАЛОР, варош (53 800 ст.) и пристаниште на з. обали Индије; извози највише кафу и бибер.

МАНГАН, хем. елемент (Mn), сивкаст метал, тврди и крт; специф. теж. 7,39; топи се на 1212°, налази се у прир. у виду оксида; важније његове руде: пиролизит, манганит, нтд.; пиролизит се употребљава за израду челика и стакла и добивање хлора; важнија једињења: калијум-перманганат (хиперманган), који служи у мед. за дезинфекцију, у инд. за белљење орг. материја; најјачи свет. произвођач манг. рудаче Рус. (год. око 1 мил. т, каткад и више); затим: Бел. Брит., Индија и САД (800 000 т), Златна Обала (400 000), Браз. (250 000), Нем. (250 000), Ег. (150 000), ЧСР (до 100 000); услед привр. кризе пала производња на 1/2, а негде још и далеко испод ње. Рудници м. у Југосл.: Чевљановићи (Босна), Драгоња и Крсник код Копанника, Маглић на Ибру, Јуровић, Крагово и у Драв. бан.; Бегуњица, Јасеновац и Мирна; предатна експлоатација у Југосл. давала око 50 000 т; сада ради углавном само рудник у Чевљановићима, али производња незнатна: 1930. г. 1454, а 1931. 18 т. Манганин, легуре бакара као основног метала с манганом, никлом и гвожђем; одликују се вел. ел. отпором и његовим малим тмпт.-кофицијентом; употребљавају се за израду отпорника у елктн. и термоелементима.

МАНГИФЕРА (*Mangifera indica*, фам. *Anacardiaceae*), дрво кожаста, ланцетасти листва, пореклом из индиског Архипелага; гаји се свуда у тропима као воћка, плод манго од вел. важности за исхрану.

МАНГОЛД (нем.) → бљива.

МАНГРОВЕ (*Mangrove*, фам. *Rhizophoraceae*), чисто тропске биљке чије семе клија још док је плод на биљци и опада понекад тек кад млада биљка достигне дужину од 1 м; све врсте дрвенасте, већином високо шибље; насељавају мочварне пределе у речним делтама, на утоку р. у мора, у појасу који подлужи плим и осеци и где се налазе зал. и заштити са слабиим покретима воде и ваздуха.

МАНГУ 1) монголски хан, унук Чингис-хана; учествовао у Багуовом нападу на Кијев, 1240. г. 2) Тимур, хан Златне Хорде из 13. в.; убио рјазанског кн. Романа Олеговича, 1270.

МАНГУРА, тур. бакарна пара; 1 акча = 16 м., касније само 8. Јер је у акчи слабије сребро; 1688. г. м. једнака акчи.

МАНДАЛЕЈ, варош (149 000 ст.) у Бирми (Аз.) на р. Иравади; речно пристаниште; инд. свиле.

МАНДАНА, кћи Астијагова, а жена Камбиза, она перс. краља Кира.

МАНДАРИН (санскр.), кинески високи чиновник. М. пловка, украсна, шарена перја и перјанице на глави.

МАНДАРИНА, кинеска наранџа (*Citrus nobilis*), ј. воће из групе → агрума, пореклом из Кине или Јап.; гаји се свуда на обалама Сред. М. и другде у топлим крајевима; плодови ситнији од обичних наранџа и са слатким месом.

МАНДАТ (лат.) 1) писмени налог, овлашћење, пуномоћ. 2) упутица; по облику и садржини, трг. упутица готово се подудара са звучном мен. само што реч мен. замењена речју «упутица». 3) мандат, колоније одузете Нем. уговором о миру 1919., које добиле нарочити правни статут; поверене на управу 1 држави под надзором Друштва народа; држава мандатор управља, али није суверен; она о својој управи подноси год. извештај Друштву народа; придржава се у управи унапред прописаних правила. Исто учињено са Сиријом, Палестином и Месопотамијом, докле тур. покрајинама. М. има 3 врсте: А. (б. тур. покрајине), В. (у Афр.) и В. (јз. Афр. и о. у Океанији). Мандаторова власт најслабија у м. А., најасолутнија у м. В. Мандатори: Фрц. (у Сирији, Камеруну, Тогу), Енгл. (у Месопотамији, Палестини,

Камеруну, Тогу, Тангањики, Науру), Белг. (у Руанда-Урунди), Јужно-афр. Унија (у јз. Афр.), Аустрал. (у Н. Гвинеји), Н. Зеланд (на Самоа), Јап. (на о. Каролинским, Маршалским и Маријанским). **Посланички м.**, функција коју народ 1 среза поверава нар. посл. да га заступа. **Мандат**, издавалац налога, који наређује да се изврши исплата (→ асигнација). **Мандатар**, овлашћеник, лице у чију се корист издаје налог за исплату. **Мандатни поступак**, настаје кад тужилац у тужби предложи да суд против туженога изда платни налог (мандат) без претходне усмене расправе и без преслушања туженика; суд тако поступа ако су све чинилице на којима се тужба оснива доказане јавним или прив. исправама на којима су потписи издавалаца оверени од суда или јавн. бележника, или стварним правом укњиженим у јавним књ.; тужени је дужан испунити налог у року од 15 дана под претњом извршења, а може побити платни налог само приговорима; рекурс могућни једино за трошкове (§ 641-648, грађ. пост.). **Mandatum in rem suam** (лат.), кад пуномоћни има уговор са сопствеником да корист од вршења права задржи за себе.

МАНДВИЛ 1) Бернар (*Mandeville*, 1670-1733.), енгл. лекар и филозоф, чувен са своје парадоксалне тезе да су егоизам и порок гл. покретачке снаге целокупног култ. живота, коју изложио у сатиричном есеју и његовом коментару: **Прича о пчелама или како прив. мане постају јавна доброчинства**. 2) Жан, (назван сир Џон; 1300-1372.), белг. истраживач, провео 33 год. на путовању по и. земљама (Палестина, Ег., Кина); у једно време био и лични лекар ег. султана; оставио књигу (*Релације*), пуну необичних прича, које у ср. в. биле веома цењене.

МАНДЕ, Мандинго, вел. племе суданских Негрица у зап. Афр.; били образовали многе државе; данас већином мусл.

МАНДЕЈИ (покајници), сабији (који се перу), звани новии хришћ., секта у Вагдаду, слична → манихејцима; постоји и данас.

МАНДЕЛЦ Јанез, слов. протестант, штампар и књижев. из 18. в.; осн. штампарију у Љубљани (1575.).

МАНДЕР Карел (1548-1606.), фламан. сликар и крстичар; оставио драгоцене биографије чувених сликара.

МАНДЕС Катия (*Mendes*, 1841-1909.), фрц. писац сјајног стила, али без дубљих идеја; у поезији истакнути парнасцац, писао романе и драме, пропагатор Рихарда Вагнера.

МАНДИБУЛЕ (лат.) 1) код кичмењака и човека доње вилице. 2) код зглавара: 1. пар вилица, трансформоване главне ножице.

МАНДИЋ 1) Јосип (* 1884.), држ. саветник и композитор, живи у Прагу; гл. дела: *Петар Свачин* (опера), симфониска свита, 3 симфоније и поема за оркестар *Нолни пут*. 2) **Фрањо** (* 1877.), педагог и психолог; осн. шумску нар. шк. у Загребу, за слабу и анемичну депу.

МАНДОЛИНА (ит.), муз. инструмент са жицама; на корпусу крушкаста облика; има мање жица (4-6 пари) од лауте.

МАНДОРИЈА (ит.), слика светитеља окружена ореолом око целог тела у облику бадема, мандоле.

МАНДРА (грч.) 1) летње сточарско насеље код Грка, Цинцара, Турака и Срба у Ј. Србији; исто што и манди и бачија; у ср. Повардарију и примит. заклоп за стоку. 2) у зап. динарским крајевима 1 јело: кувано кукурузно брашно (качамак, пура, полента).

МАНДРАГОРА (грч.), буновина, покрик, велико зеље, веће з. и др. (*Mandragora*, фам. *Solanaceae*), вишегод. зељаста биљка, дебела до 60 см, дуга корена чудновата облика (налик на човека), без надземног стабла и с розетом од крупна ланцетастих листица; цвет звонаст, зеленастожељта или љубичаст; плод обично; у сред. обл. и на Хималијама 4 врсте, код нас на Јадр. Прим. расте *M. ascaulis*; корен и. или **алауане**, због облика и своје отровности, употребљава се од старине у врачану и нар. лекарству (ради лечења болести, олакшања порођаја, одбране од чини на стоци, љубавних чини итд.); име м. дошло од Персијанаца Грцима; од њих узето у науку.

МАНДРИЛ (*Mandrillus sphynx*), врста краткорена мајмуна вел. главе, набораних образа плаве боје, жуте браде и црвена нога; живи у Гвинеји (зап. Афр.).

МАНДРИТ (од грч., мандра = стадо, обор), калуђер; → архимандрит.



МАНДРОВИЋ Адам (1839.-1912.), глумац и управник поз., био члан путујућег и загреб. поз., затим у Београду где постао редитељ и управник; 1874. директор драме у Загребу, 1879. интсидент; позиван у Софију да организује поз.; поред вел. глумачког талента, имао одличне ред. способности, ретку организаторску окретност и лепо разумевање за сценску обраду драмских дела; био и вешт преводилац (превео око 40 драма).

МАНБЕЛОС, село у Срему, на ј. подножју Фрушке Горе на месту где се у рим. доба налазио град Ведулија а у ср. в. Франкавила.

МАНЕ Едуар (Manet, 1832-1883.), фрц. сликар; био реалист и тражио ефекте црно-белог, под утицајем шп. сликара; временом, палета му постајала све светлија, а потези смелији; утицао на стварање импресионистичког правца у сликарству; гл. дела: **Олимпија**, **Бад у Фоли-Бержеру** и **Доручак на трavi**. **МАНЕВАР** (фрц.) 1) увијање, околишење, мајсториа. 2) мнрnodопска вежба да се вој. покаже стање какво је у рату; трупе се деле у 2 невр. стране, свака са посебним задатком. Служн и као испит за вешт команданте. М. се назива и вешто кретање вој. да се избегне или нападне непријатељ. **Марш м.**, кретање вел. стратега, јединица (од армије навише). **Маневарски рат**, кад се трупе не задржавају дуго на месту већ се операције изводе у покрету; зове се покретни, за разлику од рововског; истиче способност вој. и војсковође. **М. строј** (еволуциони), употреба мањих јединица при кретању у сфери непријатељске ватре да би се избегло њено дејство.

МАНЕЖ (фрц.), просторија најмање 20 м дугачка а 10 м широка; у њој се коњи уче јахању.

МАНЕКСЕ (фрц.) 1) кројачка дутка за одело. 2) жина дутка, тј. женска која на себи показује н. моделе хаљина у вел. радњама.

МАНЕН Хуан де (* 1833.), шп. композитор; гл. дела: 3 опере, симфониска поема **Нова Каталонија** и др.

МАНЕРХАЈМ Карл Густав (* 1867.), фински војсковођ; командовао белогардиским одредима против болшевица (1917.-1918.); наместник у Финској (1918.-1919.).

МАНЕС (218.-276.), хришћ. јеретик; основао манихејску јерес; расцеп на крсту.

МАНЕТО, мисирски свент; и писци из 3. в. пре Хр.; написао **Ист. Мисира**.

МАНЗАНАЛЕС, варош у Колумбији (Ј. Амер.) и трг за стоку, какао и кафу.

МАНЗАНАРЕС, р. у Шп., дуга 85 км; протиче кроз Мадрид.

МАНЗАНИЛО, варош (65 000 ст.) и пристаниште на о. Куби; извори шећер и кафу.

МАНИ, код ст. Римљана душе покојника које се поштовале као жива бића; празник душа био у фебр. **Манизам**, првобитно називан култ подземних духова, доцније култ предака и мртвих уопште (→ култ мртвих душа).

МАНИЈА (грч.), обично фаза → манијако-депресивног лудила; испољава се → еуфоријом, повећаном вером и поуздањем у самог себе, убрзаним током мисли и говора, јако повећаним импулсом за дељањем, суманутим идејама величине; исход напада, уколико спада у манијако-депресивно лудило, најчешће повољан. **Манијак**, лудак који болује од маније; занесењак, особењак. **Манијако-депресивно лудило**, душевна болест (циркуларна психоза) код које се у више или мање правилном облику јављају наизменични напади маније и → меланхолије; слободни интервали веома различити, кратки или дуги; трају и деценијама; болест може из 1 облика прећи директно у 2.; осим опасности у погледу самоубиства у манијакалној фази, прогноза појединачних напада је добра; у погледу дефинитивног оздрављења, тј. да се напади више не понављају, изгледа слаби.

МАНИЈОКА, скроб добиен из кртоластог корена манихот. биљке.

МАНИЈУ Јулију (Maniu, * 1873.), рум. политичар и државник, вођ селачког покрета и председник владе (1928.-1931.).

МАНИКИР (лат.), неговање руку; у ужем смислу неговање noktiju, сасецањем коже око noktа, глечене, полдрање, лаковање и бојење noktiju.

МАНИЛА, гл. место (320 000 ст.) Филипинских О. (на Лусону); инд. цигарета, метала, дрвета и тржиште за коноњу, копру, шећ. трску, дуван; важно пристаниште и кабловска станица; 2 унив. **М. коноња**, даје влакна за ужарију; успешна на Филипинима. **М. хартија**, нарочита врста хартије, израђена од влакана стабала банане (*Musa textilis*) и др. биљка исте фам.

МАНИП Данпел (1804.-1857.), ит. родољуб; дигао побуну Венецијанаца против Аустр. (1843.), слободнио Бен. и изабран за председника риб.; после угушења побуне (1849.), емигрирао у иностранство, где и умро.

МАНИПУЛ (лат.) 1) јединица рим. вој. од 2 → центурије; 30. део легије; обновљена у фашистичкој милицији. 2) саставни део литург. одежде кат. свент. који се носи преко руке; ознака ђакона.

МАНИПУЛАЦИЈА (лат.), руковање неком ствари, рад. **Манипулисати**, руковати.

МАНИР (фрц.), начин, крој, стил (извештачен). **Манири**, понашање, држање. **Маниризам**, општи, покудни назив за сликарску епоху у Ит. између ренесансе и барока (око 1550.-1620.); међутим, најбољи маниристи (Пармиџанино, Понторно, нарочито Бронзино), кад су умели да избегну епште мане свог доба (сух цртеж, извештаченост и празнину осећања), давали вел. дела, која била од вел. утицаја на декоративно сликарство у Евр. 17. и 18. в.

МАНИТОБА, пров. (632 200 км², 639 000 ст.) у Канади (С. Амер.); богата рекама и јез.; стан. земљр.; гл. место Винипег.

МАНИТУ, код с.-амер. Индијанаца безлична чаробна сила која може да буде у свакој ствари, прир. појави или радњи; Ирокези је зову орендa.

МАНИЋ (*Lota vulgaris*), слатководна риба средња бакаларима, витког тела, достигне каткад пораст и до 7 кг; грабљивца.

МАНИФЕСТ (лат.), јавна изјава владара, владе или вођства странке о поступцима у прошлости или плановима за будућност. **Комунистички м.**, издани 1848. К. Маркс и Енгелс; садржи у сажетом облику осн. начела соц.-демократског програма. **М. Николае П.**, објављен 17./10. 1905.; Н. П. обећао устав, скупштину, грађ. слободу, неприкосновеност личне слободе и слободу савести, штампе, збора и договора, што убрзо испунио (1906.), али касније ограничио привременим мерама и указима. **Манифестација** 1) јавно изражавање одобрања или негодовања о поступку каквог важног фактора јавног живота од стране масе народа. 2) појава. **Манифестациска заклетва**, којом лице потписујући свисак заоставити-не потврђује стање ствари умрлога којим је до отварања наследн. поступка руковао; у извршном поступку м. з. има циљ да открије дужникову имовину. **Манифестовати**, показивати, изражавати; јавно неказивати расположење.

МАНИХЕЈСТВО, јерес у хришћ., основао је у Перс. Манихеј (3. в.); учење дуалистичко; царство светлости и ц. таме, увек у борби; Исус узео тело да победи таму; човек се спасава уздржавањем, тј. уништавањем тела; поштовали 7 књ. Манихејских; из м. се развило богомилство.

МАНИХОТ (*Manihot*, фам. Euphorbiaceae), тропско шибље и жбуње из Ј. Амер. и Мексика; сечни и јако развијени корен неких врста даје познат → манихот и тапиоку, који служе за исхрану стаи Ј. Амер.; у свежем стању веома отрован, а скуван са бибером употребљава се као зачин; много се гаји у тропима; неке врсте дају млечни сок из којег се прерађује каучук.

МАНИШТУЗУ, краљ Акада (око 2775.-2765. пре Хр.). 2. син Саргона I и брат Римушов, прерађивао вој. походе у околне земље и очувао у целини државу свог оца и брата.

МАНКО (ит.) 1) мањак у благајници. 2) разлика између прописане и стварне тежине неког новца.

МАНЛИЈЕ 1) Марко Капитолинац, потукао Екве и спасао 387. пре Хр. Рим од Гала. 2) Тит Торкват, рим. конзул 340. пре Хр.; да би заведе дисциплину у вој., осудио на смрт и свог сина; потукао Латине.

МАНОЈЛО 1) **М. I Комнин**, виз. цар (1143.-1180.), 1 од правих витезова и 1 од последњих вел. царева Виз.; за његова времена покушавала Мађ. да настави политику ширења своје моћи и утицаја на сев. и зап. делу В. П. и дизала против Виз. Босну и Рашку, са којима била у тесној вези, али М. разбно те покушаје, сузбио мађ. офанзиву у Браничеву и успео да отме од Мађ. и врати под своју врх. власт целу обл. Далм. са Босном; рашке владаре натерао да му се покоравају; за његова времена избио на површину Немања; М. га спочетка нарочито истицао у жељи да у њему добије ослонац за византофилску политику у Србији; али кад се Немања дочепао власти и радио да се у савезу с Мађарима и Немцима ослободи од виз. господарства, М. га у 1 походу савладао, одвео као роба у Цариград и тешко понизио; после га помиловао и вратио на престо; стога се Немања, све до М. смрти, више није усуђивао да покуша какав н. подвиг; одмах после смрти М. заљуљала се из темеља његова моћна држава. 2) **М. II Палеолог**, виз. цар (1391.-1425.); узео за жену Српкињу, Јелену, кћер Константина Дејановића; имао веома бурну прошлост, с тешким борбама у породици, и тешку владавину с пуно криза; нарочито био доведен у готово безизлазан положај за владе емира Бајазиата; са Срби-ма одржавао добре односе.

МАНОЈЛОВИЋ 1) Гавро д-р (*1856.), историчар, б. проф. опште ист. ст. и ср. в. на унив. у Загребу; највише се бавио списима Константина Порфирогенита; фла. ист. дело **О силама смјерницама у ист.** веома широко засновано, али није довољно јасно. 2) **Коста** (*1890.), композитор, проф. Муз. шк. и наставник муз. на Богосл. фак. у Београду; компоновао првенствено вокална дела: **Жалне песме, Женске зборове, Песме земље Скендер-бегове, Песме земље Рашке и Вардарских страна** и др., али и дела за клавир и оркестар; написао: **Живот и дела Ст. Мокраљца, Свадбени обичаји у Галичнику и Пешу**. Муз. дело нашег села, Муз. карактеристике нашега Југа, Муз. у Бугарској. 3) **Никола Рајко** (1864.-1897.), свепит. и књиж.; писао песме које нису имале веће вредности; преводио много са рус. и још више са пољ.; 1. увео у нашу књиж. новије пољ. песце. 4) **Тодор** (*1883.), књиж.; пише песме, драме и књиж. огледе и оцене; није имао много успеха у књиж. ни као ориг. писац, ни као преводилац; играле му драме **Центрифугални играч, Катински снови и Осигњени краљ**. 5) **Цветко** (*1871.), пијанист, 1 од оснивача Срп. муз. шк. у Београду; директор Муз. шк. у Суботици.

МАНОЛОВ Маноло (1860.-1902.), 1 од првих буг. композитора; компоновао хорова и песме.

МАНОМЕТРИ (грч.), справе за мерење притиска у течностима и гасовима; најчешћи течни и метални, а има их заснованих и на најразличитијим принципима; м. за мерење веома малих гасних притисака зову се вакуум-метри. (На сл.: шема механизма м.)

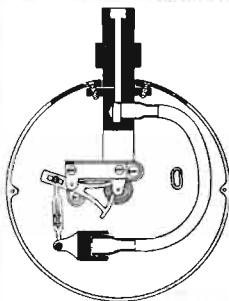

МАНОН ЛЕСКО, роман опата → Превоа, назван по гл. јунакињи, куртизани и љубавници; по њему Масне компоновао оперу **М. МАНРЕЗА**, варош (24 000 ст.) и утврђење у Шп. (Барселонска обл.); производња тканина и ракије.

МАНСАР 1) **Жил Ардуен** (Mansard, 1646.-1708.), фрц. архитект, саградио највећи део краљ. двора у Версају, дом јављада у Паризу, дворца у Сеа-Клуу итд., највећи фрц. архитект 17. в. 2) **Франсоа** (1598.-1666.), фрц. архитект; сазидао дворца Мезон-Лафит и црк. Вал-де-Грас у Паризу.

МАНСАРД, поткровље удешено за становање: преломљен кров тако да је доњи део стрмији а горњи блажи; на тај начин се таван може искористити за собе и др. одељења за становање; назив м. по фрц. арх. Фр. Мансару.

МАНСИ → Вогуди.

МАНСФЕЛД Ернст (1580.-1626.), вођ. нем. протестаната; последио се као војсковођа у 30-год. рату.

МАНСФИЛД Катарина (Mansfield), псеудоним Катарине Мидлтон Мари (Middleton Murry, 1888.-1923.), енгл. писац изврних приповедака.

МАНТЕГАЦА Паоло (Mantegazza, 1831.-1910.), ит. књиж.; у својим романима се трудио да на занимљив и поучан начин популаризује научне истине, и нарочито оне у вези са сексуалним питањем; најпознатији му роман **Један дан на Мадери**.

МАНТЕЋА Андреа (Mantegna, 1431.-1506.), ит. сликар и гравер; радио монументалне фреске у Падови и Мантови, олтарске слике и митол. сцене; одликовао се снажним реализмом, вел. даром моделовања и сликањем ренесанских грађевина.

МАНТИЈА, мантија (грч.), одећа коју носе свешт. лица у прав. црк. као свакодневно одело; дуга до земље с рукавима; тамна, у Рус. (а и код нас по негде) лети сива. Код ен. иде у црк. или је на литији, посл. љубичаст или црвен плашт (мантију) са скутовима, напред извезене 4 таблице (означавају Ст. и Н. завет) или реке (жива вода); постала по узору парске хламиде.

МАНТИКА (грч.), вештина прорицања нпр. помоћу карат., читања из каве, длана, пасуља итд.

МАНТИЛ (шп.-фрц.), женски капут.

МАНТИНЕЈА, у ст. в. знатан град у Аркадији, код којег Спартаг ил. разбили вој. Арга (418. пре Хр.), а били разбијени од Тебанаца (362. пре Хр.).

МАНТИСА (лат.) → логаритам.

МАНТОВА (Mantua), град (43 000 ст.) у Ломбардији (с. Ит.); ст. етруско насеље; инд. пољопр. машина; извози ориз.

МАНТОНА (Menton), варош (23 000 ст.), летовалиште и морско купалиште у Фрц. на обали Сред. М.

МАНТУАНИ Јосип д-р (*1860.), слов. муз. и ум. историчар, проф. конзерваторијума и директор нар. музеја у Љубљани; написао многе расправе и студије

па ист. муз. и ум.: **Јакоб Галус, Ист. разв. сликарства слов. црк. песме** итд.

МАНУ 1) по инд. предању праотац зндског рода. 2) писац Мануовог законика који садржи правила о владању свепит. и народа.

МАНУ- (лат.), предметак у сложеницама, са значењем: ручни.

МАНУАЛ, клавијатура за руке код оргуље. **Мануелан**, ручни, нпр. м. радник. **Manu propra** (лат., скр. м. р.), својеручно. **Manus** (лат.), рука; брак са м. у рим. праву значао да жена улази у мужевљевој породици и постаје као његова кћи (soco filiae), њему потчињена; брак без м. (једино у доба Јустинијана) кад жена и по удаји остаје у својој породици. **M. infectio** (лат.), у ст. временима право повериоца да дужника лиши слободе и баци у ропство; м. in. постала сасвим у Евр. после фрц. револуције.

МАНУЕЛ 1) **М. I**, порт. краљ, → Емануел Срећни. 2) **М. II**, порт. краљ. (1908.-1910.), 2. син Карла I, збачен са престола од републиканца.

МАНУСКРИПТ, рукопис; старински рукопис.

МАНУФАКТУРА, у 17. и 18. в. производња којима на челу није стојао (снафски) мајстор, већ неки капиталист-предузимач, у чијим радницама већег стила радили стручни радници, већином на зан. начин; данас производња тканина. **Мануфактурна роба**, данас нарочито ткст., али и др. инд. и зан. израђевине. **М. трговина**, трг. ткст. робе која се продаје на метар.

МАНФРЕД, нем. краљ (1250.-1266.), син Фридриха II, напуљ.-сицил. краља, полубрат Конрадова сина Конрадина, који се доцније зацрвљео и погинуо у борби с Карлом Ајхујским код Беневента (1266.).

МАНХАЈМ (Mannheim), највећи град (273 000 ст.) у покрајини Вадену (из Нем.), на ушћу Некара у Рајну; град од 1607.; замак (1720.); лепо уређен град, много паркова; в. трг. и муз. шк., звездарница, библиот., музеји, архив; вел. речна пристаниште, инд. машина, гвожђа, метала, бродова, аутомобила, дувана, гуме; извози угља, минер. уља, соли, жито. **Манхајмска школа**, значајна у ист. музици, јер њени претставници **Ј. Штамм**, **Рихтер** и др. узели видна учешћа у стварању инструменталних облика, нарочито симфоније, и подизању репродуктивне муз. на висок ниво; утицала на развој претставника бечке шк. Хајдна, Моцарта и Бетховена, у чијим делима дошли до савршенства принципа стила које прогласила м. ш.

МАНХАТАН, о. (67 км²) између р. Хадсона и И. Реке, на којем изграђено средиште Њујорка; дугачко 22, широко 1,5 км; на М. живи око 1.9 мил. ст., тј. 33 000 на км².

МАНЦИКЕРТА, место у Јерменској, где Селџуци 1071. поразили виз. војску; том победом Селџуцима отворен пут за освајање виз. пров.

МАНЦИПАЦИЈА, у рим. праву нарочити начин преноса својине; м. била симболична продаја која се вршила пред 5 рим. грађана; без ње нису се могла преносити непокретна имања у Ит., стока и робови; ствари које су морале бити преносене м. звале се res mancipii.

МАНЦИОНИ **Алесандро** (1785.-1873.), ит. песник и романсијер; 1861. био 1 од сенатора који прогласили Ит. краљевином; свој књиж. рад почео песмама од којих нарочито добре рел. химне (**Страдање, Ускрснуће** и др.) и песма **Пети мај**, посвећена смрти Наполеоновој (1821.); најбоље и најпознатије дело ист. роман **Вереџица**, који имао успеха и у Ит. и на страни; написао и 2 трагедије: **Проф Кармањола** и **Аделки** (у стиху). **МАНЧЕСТЕР** (Manchester), град (2 мил. ст.) у ср. Енгл. на з. подножју Пенинских Пл., у близи вели. угљених рудника; унив. (1851.), библиот., музеји; каналом везан за Ирско М.; живо пристаниште; свет. средиште памучне инд.; уз то инд. свиле, лана, јуте, машина, челика, стакла, хартије и хемикалија; жива трг. **Манчестерска школа**, доктрина енгл. индивидуалиста у нар. екон., названа тако што је у М. покренута акција против мешања државе у екон. односе; тражи потпуну слободу екон. живота, регулационог једино екон. законима; њени противници су држ. социјалисти (катедер-социјалисти) који заступају потребу држ. мешања.



МАНЧУН Петар (Mancion, 1803.-1888.), дубр. графичар, радио у Риму; резао у бакру слике **Вога**, **Рафасла**, **Тидијана**, **Ренија** и др; мада био вешт резабар, у његовој тхн. има нечег грубог због укоченог ливњског система којим се служио.

МАНЦИЈИ, Манџури, народ у Манџурији и Кини

постео од 1 тунгуског племена; у више махова продрали у Кину, и сви ти М. покинешени; Кинезима дали више династија, од којих последња владала 1661-1912. (од 1933. та династија влада н. државом Манџуком); већина М. живи по Кини, само незначитан део у Манџуку; М. наметнули Кинезима перичи и неке делове одеће; служили се монголском азбуком и у многом подлегли кинеским култ. утицајима; њихова књиж. се састоји углавном из превода кинеских дела.

МАНЦУКО, Манџурија, од 1933. независна држава (940 900 км²) у Аз., под утицајем Јап. одвојена од Кине; пространа котлина затворена план. са З и И; клима конт.; гл. р. Лианхо (утиче у Жуго М.) и Сунгари, д. притока Амура; стая. (22 мил.) се баве земљр. (пшеница, просо, ориз) и сточарством (коњи, говеда, свиње, овце, мазге, магарци); од руда има гвожђа и угља; гл. град Муден, важна жел. раскрсница за Фузан, Порт-Артур и Тјенџан-Пекинг. Манџурски пас, чувар стада сразмерне силуете, преломљених ушију; дуге у праменовима сиве или суре длаке; даје добро крзно висок око 115 см.

МАНѢУРИЈА, место (11 000 ст.) у кинеској провин. Хајлунџангу на граници према Рус.

МАБАСКО Алесандро (Magasco, 1677. или 1687-1749), ит. сликар, радио фатастичне пределе у јаком осветљењу и с малим фигурама, темпераментно и смело.

МАЊИНЕ → народне мањине.
МАЊОШУ → Јакомоџи.

МАОН Вилијам Сомерсет (Maugham, * 1874.), енгл. књиж.; нише приповетке, романе и драме, у којима критикује енгл. друштво; романи: Лиан из Ламбета, О људском ропству, Месец и пола шилинга, Колачи и пиво, Шарени вео (Брачна ломача); драме: За заслуге, Леџи Фредери, Свети пламен, Наш бољи свет, Круг, Источно од Суеса и др.

МАОН (Маун), острво у Јадр. М., зап. од Пага, дуго 9, а широко 1,5 км.

МАОРИ, полинежанско племе на Н. Зеланду, око 40 000-60 000, некада крвожедни ратници људождери, сада хришћ. и радо примaju евр. културу; тетовисање лица било веома у обичају; дрвене куће и чамце украшавају богато дрворезом.

МАПА (лат.) карта.

МАР Николај Ј. (1865-1935.), рус. лингвист, нарочито проучавао језике и културу ст.-кавказских народа; творац јафетидологије (→ Јафетити), теорије која треба да сведе целокупни речник Јафетитских (ст.-кавказских и предарских у Пр. Аз. и Евр.), индоевр. и др. језика на осн. праречи; гл. дела: Текстови и истраживања из обл. јерменско-јурђијанске филологије, Грађа за Јафетитску науку о језику, Јафетитски Кавказ, Порекло језика.

МАРА, султанџија († 14.9. 1487.), кћи деспота Ђурђа Бранковића, који је, из полит. разлога, удао 1435. за тур. султана Мурата II; била веома учена; преко не султан 1444. одвојно деспота из савеза са Мађ. и утицао да се склопи сегедински мир; уживала нарочиту нажњу султана Мехмеда II Освајача: после Муратове смрти (1451.) он јој дао на уживање обл. Топлицу и Дубочицу; у Србији препоручивала сарадњу са Турцима и била противник наславњања на Мађаре; кад та намера није успела, повукла се у Жежево, где осн. свој двор помажући црк. и вршећи утицај не само у срп. и буг. црк. круговима, већ и у самој патријаршији у Цариграду.

МАРА Жан Пол (Marat, 1744.-1793.). фрц. револуционар и новинар; пострекач епид. покоља и свих терористичких мера против аристократа; убила га Шарлота Кордеј (→ сл.).

МАРАБУ (Leptoptilus), род вел. тропских чапљи снажна кљуна: прождрљив, храни се и лепшинама.

МАРАЖО, о. (42 000 км²) на ушћу р. Амазона (Ј. Амер.), чије стан. живи од прераде каучука и сточарства.

МАРАЗМ (грч.), изнеруеност, изнемогућ, телесно и духовно опадање код дугих болести и у старости.

МАРАКАЈБО, варош (75 000 ст.) и пристаниште у Венецуели; извози каву, какао, дуван и дрво; унив.

МАРАКЕШ, гл. град у ј. Мароку (194 000 ст.), осн. 1062.; трг. и управно средиште целог ј. Марока; многе мусл. шк. и заводи и монументалне грађ.

МАРАКОВИЋ Љубомир (* 1887.), књиж. и поз. критичар, идеолог ркат. књиж. покрета; дела: Нови приповедачи, Пучка позорница.

МАРАМА (тур.), четвртаст комад платна разне величине, служи разноврсним потребама: покривању или обавијању главе (крпа), брисању лица, за да-

ривање итд.; м. домаће израде већином беле и украшене везом.

МАРАНИ, у Шп. погрдан назив за Мавре и Јевреје који се покретили, али тајно остали у ст. вери.

МАРАЊОН 1) браз. државица (346 217 км²) у прим. Атланског Ок.; стап. (1,2 мил.) бави се земљр. (шећерна трска и памук) и скупљањем каучука; гл. место Св. Луј до М. 2) р. у Ј. Амер., извире у Андима, у држави Перуу; у ср. и д. току зове се → Амазон.

МАРАТИ Карло (1625.-1713.), ит. сликар и гравер; сликао нарочито мадове; гл. дела: Св. Катарина, Васкрсење Лазарево итд.

МАРАТОН, место у Грч. где Милтијад са 10 000 Атињана потукао перс. војсковође Датиса и Артаферна, који предводили 100 000 Персијанаца (490. пре Хр.). Маратонско трчање, најтежа трк. дисциплина, изводи се на стази 42,195 км; названо по веснику м. победе, који претрчао тај пут и пао мртв.

МАРАТХИ језик и књижевност, индиски ј., који се говори у зап. и ср. Индији; књиж. има разне прераде познатих санскритских дела, а поред тога и извесне верске песме, литаније, животе светаца и сл.

МАРАШКА (лат.), далм. сорта вишње, чија се плод увелико суши и као такав извози; служи за спремање ликера марашкина; гаји се углавном у срезовима Шибеник и Сплит и на о. Брачу (Супетар); год. берба 10 000-30 000 q; до рата Задр био гл. место за прераду; данас су фабрике у Сплиту, Шибенику и Биограду на мору.

МАРАШЛИ Али паша († 1821.), везир београдски (1815.-1821.); постао 1814. румелијски валија и унућен 1815. на Србију да угуши 2. устанак, али због рус. посредовања Порта издала наредбу да се са Србима покуша миран споразум; М. водио преговоре вештије и са више предусретљивости него бос. везир Куршид-паша и склопио споразум с кн. Милошем; кад се Србија доиста умирала, султан га поставио, уз дотадањи чин, још и за везира у Београду; М. преговарао све уменом и није давао никакве писмене обавезе, али се трудио да земља буде од користи.

МАРАШТИНА, винаска сорта лозе за фина бела вина, понајвише око Шибеника и Задра; на Корчули и Вису под именом руматац; даје миришљава вина с високим садржајем алкохола; раба добро и на каменитој и посној земљи; слабо отпорна против ондијума.

МАРБОД, кнез герм. племена Маркомана из 1. в.; довео са Мајне своје племе у данашњу Чешку и основао вел. државу, која се распала у рату с Арминијем; пребегло Римљанима и умро у Равени.

МАРБУРГ, варош (23 400 ст.) у Нем., на р. Лану; инд. дувана, кожа, намештаја, метала; унив., библиот., архив, ботанички врт.

МАРВА, стока за клање. Марвени депо (стока за клање, њени чувари и тераоци), иде у дивизију ради снабдевања, али обично засебним путевима. М. лекар, ст. назив за → ветеринара. М. путница → пасош сточни.

МАРВАР, државица (91 000 км², 1,9 мил. ст.) у пустињској обл. Тар (сз. Индија).

МАЗАН II, последњи омејадски халиф (744.-750.).

МАРГАРИН (грч.), животна намирница, вештачки бутер, добива се мешањем биљних и живот. масти и уља с 10-16% млечног серума; млечни серум израђује се од слабо укисељеног, посног крављег млека (млека с мало масти) и оно даје м. арому и укусу прир. бутера; у погледу хранљивости и сварљивости одговара прир. бутеру, само не садржи витамини.

МАРГАРИТА, име многих краљица и принцеза; најчувеније: 1) Анжујска (1429.-1482.), фрц. принцеза, жена енгл. краља Хенрија VI; чувена са своје храбрости коју испољила у рату днеју ружа.

2) Аустријска (1480.-1530.), кћи цара Максимилијана I, који је поставио за наменницу Ниских Земља. 3) Валдемарска (1353.-1412.), кћи данског краља Хакона; њеном удајом омогућена калмарска унија (1397.), којом Данска, Швед. и Норв. дошле под власт истог краља. 4) Валда (1552.-1615.), кћи фрц. краља Анрија II и Катарине Медичијеве, жена фрц. краља Анрија IV.

MARGARITAS ANTE PORCOS (лат.: бисер пред свињом), речв Еванђеља; пред онима који то не знају ценити не треба говорити о значајним стварима.

МАРГАРИТИС Јорис (* 1895.), грч. композитор, проф. Моцартова у Салцбургу, компоновао: мелодраму: Капелдистрија, Одисеј и Наузика за хор и оркестар, сонатине за клавир, песме за хор и оркестар и др.



МАРГЕРИТ (Marguerite) Пол (1860.-1918.) и Виктор (* 1866.), фрц. писци, браћа, писали заједно романе о фрц.-пруском рату; најбоље дело првог: *Моја велика*; 2. писао пошт. чланке и псих. романе: *Девојке*, *Мушкобана*; последњим изазвао полемику у фрц. јавности.

МАРГИНАЛИЈЕ (лат.), забелешке поред текста, на маргинама, белинама; тако се често зову и фрагментарни песнички утисци, резултати флз., псих., научних посматрања.

МАРГИТИЋ Марковац Стјепан († 1730.), бос. франевац и писац; дела: *Исповид крстјанска* (Стјепануша), *Фала од светих*.

МАРДЕШИЋ Петар (* 1903.), пор. бојног брода 1. кл., шеф Хидрографског института у Сплиту до 1929., командант брода (1931.), референт за навигацију у штабу Морнарице у Земуну и администратор часописа *Морнарски гласник* (од 1933.); за Свеснање обрдио морнарицу.

МАРДОНИЈЕ, перс. војсковођ из 5. в. пре Хр., зет Дарије; послан од Дарија на Грч. (492. пре Хр.), учврстио перс. власт над Тракијом и Македонијом, али до Грч. није стигао, јер флоту уништила бура код Атоса; у Ксерсовом походу потучен и погинуо код Платеје (479. пре Хр.).

МАРДУК → Меродах.
МАРЕ Ханс (Marées, 1837.-1887.), нем. сликар, радио на модерној обнови ант. декоративног сликарства; имао вел. дар за композицију и осећање колорита; 1 од највећих нем. сликара 19. в.; композиције: *Парисов суд*, *Ганимед* и др.

МАРЕГРАФ (лат.-грч.), механизам који, причвршћен за морску обалу, аутоматски бележи таласање морске површине и служи за одређивање ср. нивоа мора или нормалне нуле, од које се рачунају надморске висине др. тачака; прост м. се састоји од пловка, постављеног у отвор спојен с морем; свако дизање и спуштање мора, односно пловка, уписује се у смањеној размери на ваљак V, који се равномерно окреће помоћу часовника; ката ср. нивоа мора на томе месту једнака је висини h правоугаоника ABCD чија је површина F једнака површини дијаграма коју је механизам нацртао (на сл.: дијаграм показује сложено осцилаторно кретање морске површине; линија ABC — вел. синусоида — претставља полугодишњу осцилацију; линије abc — мале синусоиде — полумесечни талас; линије абу — најмање синусоиде — претстављају пламу и осеку, мали зупци на линији абу обично таласање). М.-тотализатор има још и планиметар који поступно аутоматски мери површину N = St. dt дијаграма, где је у ордината, а dt мали део времена.



јаграма, где је у ордината, а dt мали део времена.

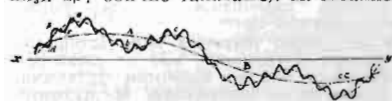

јаграма, где је у ордината, а dt мали део времена.

МАРЕЛА, амарела (лат.) → вишња.

МАРЕМИ, мочварна обл. на обали Тиренског М. у ср. Ит.

МАРЕНГО, село (3 000 ст.) у Пијемонту (Ит.). **Битка код М.** (14./6. 1800.) вођена између 1. козула Бонапарте и аустр. ген. Меласа; Наполеон са 60 000 вој. пошао у помоћ Масени, кога Аустријанци опсели у Ђенови, и прешао преко Алпа код кланца Св. Бернарда да би напао с бока; међутим, Мелас још пре његова доласка нагнао Масену на предају и прикупио трупе око Алесандрије с намером да ту сачека Бонапарту; по прелазу преко Алпа Бонапарта послао поједине делове вој. да пресеку Аустријанцима отегућину, а сам се (с 20 000 вој.) упутио на Меласа (40 000), али после шесточасовне борбе принуђен на повлачење; Мелас наредио својим трупама да предузму гоњење побеђених фрц. трупа, кад на бојиште стигао, непозван, највећи фрц. detaшман под командом ген. Дезеа; његов изненадни напад изазвао у редовима Аустријанца панику и претворио њихову победу у пораз; на бојном пољу остало 9 000 Аустријанаца и 7 000 Француза; побеђени Мелас потписао примирје и препустио Фрц. целу с. Ит. до Минчија.

МАРЕНЕ → озмиде.

МАРЕНЦИО Лука (1559.-1599.), ит. вокални композитор рим. шк.; компоновао: мадригале, мотете, антифоне и др. црк. муз.

МАРЕОТИС, Маријут, јез. у Доњем Ег., одвојено од Сред. М. узаним појасом земље, на којем подигнута Александрија.

МАРЕТИЋ Тома (* 1854.), славист, проф. Загребачког унив. (од 1886.) за сл., а касније и индо-евр.

филологију; преводио са санскритског, грч., лат. и др. језика; добро препевао Илијаду и Одисеју у хексаметрима; уређивао *Рјечник* ср. јез. Јел. акад.; од стручних дела најбоља: *Граматика* и *стилистика* хрв. или срп. књиж. језика и *О нашој нар. епичи*.

МАРИЈ (фрц.), затег 1) на берзи разлика између цена понуде и цена тражње. 2) уопште разлика (диференција) између куповне и продајне цене.

МАРИ → Черемиси.

МАРИ де Франс († 1193.), фрц. песничкиња, писала новеле у стиху и обрађивала Езопове басне.

МАРИБОР, град (33 149 ст.) на Драви (Драв. Бан.), знатна жел. раскрсница и привр. средиште своје богате околине; инд. развијена: ливница гвожђа, конзерве, теста, ткст. робе, огледала, 2 ливнице звона, жел. радионица, парни млинови, стругаре и др.; седиште кат. биск., кат. богосл., 2 гмв., 2 учит. шк.; Глазбена матица, Згодовинско (ист.) друштво.

МАРИВО Пјер Карле (Marivaux, 1688.-1763.), фрц. књиж. познат по својим комедијама у којима анализира љубавна осећања; љубазни, духовити начин разговора његових личности створно израз **мариводаж**.

МАРИЈА, краљица Југосл. (од 8./6. 1922.), кћи рум. краља Фердинанда, а мајка краља Петра II; (* 9./1. 1889. у Готи); у браку с краљем Александром имала 3 сина: краља Петра и принчеве Томислава и Андреја; жино се интересује за рад ж. хуманих друштвава, а нарочито оних која се баве дужностима мајке и заштитом деце.

МАРИЈА, име многе краљице и принцезе; најзнатније: 1) Антоњета (1755.-1793.), кћи М. Терезије, жена Луја XVI, погубљена за време фрц. револуције. 2) Бургундска (1457.-1482.), кћи Шарла Одважног, жена Максимилијана I, ком донела у мизан Ниске Земље. 3) Каролина (1752.-1814.), кћи М. Терезије, напућска краљица. 4) Лешњинска (1703.-1768.), кћи Ст. Лешњинског, жена Луја XV. 5) Лујза (1791.-1847.), кћи Франца I. 2. жена Наполеона I. 6) Медича (1573.-1642.), жена Аврија IV, намесница свог малолетног сина Луја XIII. 7) Палологова, срп. краљица (1324.-1331.), кћи Јована Палолога, синовца цара Андроника II, удала се из полит. разлога за Ст. Дечанског као удовица; после пада Ст. Дечанског удала се, изгледа, за деспота Јована Оливера; живот завршила као монахиња Марта; њен син Симеон Немањић, ког Душан поставио за управника Епира и који основао грч.-срп. царство крајкога века. 8) Стјуарт (1542.-1587.), кћи Џејмеа V, жена Франсоа II; после смрти свог 1. мужа вратила се у Шкотску; удајом за Вотвела, убицу свог 2. мужа, изазвала побуну народа; побегла код енгл. краљице Јелисавете, која је дуго држала затворену и најзад погубила (→ сл.).

9) Терезија (1717.-1780.), аустр. и нем. царица, кћи Карла VI, а жена Франца Лотриншког. 10) М. I Тјудор (1516.-1558.), кћи Хенрија VIII, жена Филипа II, шп. краља, енгл. краљица од 1553.; због гоњења прот. названа М. Краљива. 11) М. II, енгл. краљица (1688.-1695.), кћи енгл. краља Џејмса I, жена Вилијама Оранског са којим заједно владала Енгл. 12) Христина (1806.-1878.), жена шп. краља Фердинанда VII, намесница своје кћери Изабеле II. 13) Христина (1858.-1929.), 2. жена шп. краља Алфонсоа XII, регенткиња Шп. после смрти свог мужа, 1885.

МАРИЈА 1) → Богородица. 2) Египћанка св., испрва блудница, затим после преокрета у животу, кад је из радозналости дошла у Јерусалим, покајница 48. год. у Јорданској Пустњи (око 5. в.), слави се у 5. нед. ускрњег поста. 3) Магдалена, св. Марија



из Магдале, пратила Христа, идентификована с грешницом којој Христос опростио грехе (Лука, 7. гл.); названа Магдалена покајница, у легендама, песничтву и ум. Маријине конгрегације, кат. удружења ради поштовања деве Марије, осн. од Језуита; зову се социјалитети. М. исалтир, бројанице, розарије за читање молитава богородици са 150 кулици (једнако броју псалма у исалтиру). М. сестре, ркат. ред за моралну заштиту и васпитање ж. купне послуге; матица у Бреслави.

МАРИЈАВИТИ, мистички покрети међу ркат. у Пољ., осн. 1901. Марија Козловска; верују да се 1901. родио → Антихрист, да против њега делује молитва и богородичина икона у Ченстохови; осуђени од папе.

МАРИЈАНИТИ, весела браћа, витешки ред, осн. 1233. у Волоњи (Ит.).

МАРИЈАНСКА ОСТРВА, група вулканских и коралских о. у с. делу Тихог Ок.; на неким живи вулкани; изворе копру; мандат Јап.

МАРИЈАНСКЕ ЈАЗБЕ (нем. Маријенбад), град (7 000 ст.) и свет. бања (35 000 гостију год.) с 10 хладних извора воде с глауберовом соли.

МАРИЈАТ Фредерик (Marquart, 1792.-1848.), енгл. романисијер, описује живот на мору; дела: Петар Простак, Јаков Верни, Фантом лађа, Јафет тражи оца.

МАРИЈАШ 1) мађ. сребрни новац из 17. в., на којем била претстављена св. дева Марија, по чему добио име; вредно 17 крајцара. 2) срп. никлен новац; вредно 5 пара. 3) више врта игара са 32 карте; најчешће играју 3 лаца од којих 1. по реду прима игру; он добива 7 карата из којих одређује адут, а остали по 5; затим сваки још по 5 затворених карата, тако да се игра са по 10 карата пошто 1. одбади 2 сувишне; игру добива 1. играч ако направи већину поена; при томе кечеве, десетине и последња штих броје по 10, адутска бела 40, а обична 20 поена; вредност игре се повећава контром, реконтром итд., и декларацијама као: сви адуте, ултимо (последњи штих), 100 поена, валат (сви штихови), што броји душло ако је најављено из првих карата.

МАРИЈЕ Гај (157.-86. пре Хр.), рим. војвода и државник ниског порекла; завоо стајаћу вој., потукао Југурту, Цимбре и Тевтоне; дошао у сукоб са Сулом због команде над рим. вој. против понтоског краља Митридата, али потучен; по Сулином одласку на И вратио се из Афр., куда после пораза побегао, и приредио страховит покољ у Риму, па убрзо затим умро.

МАРИЈЕНБУРГ, варош (21 000 ст.) у з. делу Пруске; инд. дувана, шећера, метала.

МАРИЈЕНХОФ Анатол (* 1897.), рус. песник, 1 од вова «имагиниста»; збирке стихова: Магдалена, Проводим блуд с усхићенем; драма Вавилонски адвокат; романисирана биографија С. Јесејина: Без лажи.

МАРИЈОВО, план. обл. између ср. тока р. Црне и грч. границу (Вардарска Бан.), стан. готово све срп.; у подножју Козјака Рожден или Аличар, рудник арсена и антимона. Маријовске Планине, између р. Црне (Југосл.) и Сарифолске и Мегленске котлине (Грч.); на СИ се пружају све до Демир-Капије; обухватају пл. Нице (у њој највиши врх → Кајмакчалан, 2 523 м), Козјак и Кожуф. Маријовци, срп. етничка група у пределу Маријову у Ј. Србији; живе у забаченом крају и одликују се архаичношћу нар. живота.

МАРИЈАНД, 1 од САД (31 920 км², 1,6 мил. ст.) на зал. Чесеник; гл. место Анаполис, а најважније трг. место Балтимор; највећа р. Потомак; земљр. (житарице, поврће, вариво, воће), сточарство, риболов и инд.

МАРИМБА, црначки муз. инструмент; састоји се из дрвених плочница, које имају резонатор; уствари врта ксилофона.

МАРИНА (ит.-фрц.) 1) → морнарица. 2) слика на којој насликано море, морска лука, поморске лађе или битка. Маринист, сликар марина. Маринска пешадија, део морнарице обучен за пеш. борбу, потребан за случај искрцавања и запоседања обале; у неким државама називају се и м. стрелци.

МАРИНАТ (ит.), хладна риба или месо зготовљено са сирћетом, уљем, сољу, луком и др. зачиница.

МАРИНЕЛИ Олинго (1874.-1926.), ит. географ, истраживач Еритреју, Киренајку, Додеканез, центр. Аз. и ит. обл.; дао и атлас геогр. типова.

МАРИНЕТИ Томазо (* 1836.), ит. песник и најпознатији футурист у Ит.; вел. део својих дела написао на фрц.; поред краћих песама и поема (Освајање звезда, Занг-тумб-тумб, Рушење и др.), написао неколике драме, од којих најпознатија и најбоља

сатирична трагедија Краљ весела, као и већи број програмских и полемичких списа.

МАРИНИ (Марнио) Банбаста (1569.-1625.), ит. песник, оснивач и гл. претставник извештаченог стила у ит. песничтву (маринизам); песме (гл. збирка Лира), пуне духа, игре речи, аититеза, профинирих метафора, али с мало праве поезије; у своје време био високо цењен и имао вел. утицаја на многе евр. књиж.; код нас у дубр. књиж. био много превођен и подражаван; највеће му дело Адон, вел. спев у 20 певања. **Маринизам**, књиж. правац, који основао Марини; раширио се потом и у осталим књиж. тог времена; одликовао се богатством књиж. украса и често духовитим развизањем дотле просто излаганих поједности; код нас утицао и на Ивана Гуандулића и доцније дубровачке песнике.

МАРИНИДИ, мусл. (берберска) династија (1195.-1470.) у Мароку.

МАРИНКОВИЋ 1) Ана (* 1852.), сликарка; највише ради пределе; припада групи умерених импресиониста. 2) Војислав д-р (1876.-1935.), дипломат и политичар; за нар. посл. изабран 1. пут 1906. као члан напредњачке странке; отада стало биран (1935. није се кандидовао); после смрти Ст. Новаковића постао шеф напредњачке странке; заједно с Прибићевићем, Давидовићем, Велжковићем и Драшковићем, створио демократску заједницу; 1. пут постао мин. у коалиционом кабинету Н. Пашића 1914.; после више пута мин. у разним кабинетима (највише времена провео као мин. иностраних послова); од 4.4. 1932. па за 3 мес. био претседник владе и мин. иностраних послова. 3) Јосиф (1851.-1931.), композитор; присталица национализма у муз., стварао орг. дела у духу нар. мелодија и у заносу нар. романтизма; био бард омладинских генерација (Хеј, трубачу), компоновао хорове, соло-песме лирског карактера, неколико комада за виолину и клавир; од црк. композиција: Опело. Литургија. 4) Миодраг (* 1898.), доцент тхн. факултета на Београдском унив. за статистику итж. и архт. конструкција, итж. конструкције и науку о фундарињу; за Свеснање обрдио грађевинарство и путеве, мостове и тунеле. 5) Мило (* 1883.-1934.), сликар; био наставник на Београдском тхн. фак., највише сликао симболичко-књиж. композиције и портрете, на начин близак импресионизму; све своје радове завештао Галерији у Сплиту. 6) Павле (1866.-1925.), адв., новинар и политичар; 1900. постао мин. просвете, потом посланик у Софији; после убиства краља Александра Обреновића водио оштру борбу против н. режима; за ту борбу кренуо лист Правду и обновио напредњачку странку; од 1905. постао нар. посл.; за време рата пришао влади и 1915. био члан владе у разним ресорима; од младости љубитељ поз. и много учинио за његов напредак као мин.; бавио се књиж. и у Веселиновићеву Звезди с успехом водно поз. критику; као мин. просвете 1900.-1901. установио Етногр. музеј, ж. уч. шк. и Богосл. св. Саве у Београду, а као мин. просвете после рата Ум. одељење при Мст. просвете; с Милованом Миловановићем био 1 од гл. редактора устава од 1901., када 1. пут код нас уведен дводомни систем нар. претставништва.

МАРИНОВ Јаљу (псеуд. Ламар, * 1898.), буг. књиж., песник соц. правца, експресионист; збирке песама: Гвоздене иконе, Мирне ратне године.

МАРИНОВИЋ 1) Јован (1821.-1893.), политичар и дипломат; 1. пут постао мин. финансија 1856; за време његовог министровања допесен 1. буџет у Србији; 1873. постао мин. претседник и мин. иностр. дела; дуго времена члан и претседник Држ. савета; после убиства кн. Михаила шеф привременог намесништва; најинтимнији пријатељ и сарадник Гарашиновићев. 2) Милац д-р (* 1887.), итж. проф. на Беогр. пољопр.-шум. фак.; већи број студија и чланака из обл. шум. привр. политике, адм., трг. дрвотом и више књ.: Прилог проучавању извоза и уноза шумских производа, Привр. значај лова у Југосл., Значај шума у култ. и привр. животу нашег народа, Шумско-привр. географија; сарадник Свеснања. 3) Милутин (* 1861.), ген., б. вој. изасланик у Петрограду и мин. вој. (1909.); штампало: Стрелачка настава у пешадији, Упут за обуку регрута у гађању.

МАРИНУС из Тира, грч. географ из 2. в., дао карту с праволинијском координатном мрежом (платкарта).

МАРИОЛАТРИЈА (грч.), обожавање Марије; преобичавало се ркат. црк. да обожава деву Марију.



МАРИОНЕТЕ (фрц.), лутке од разног материјала које на сцени замењују лица радње; у Јаванском марионетском поз. (вајанг горек) биле дрвене, у Teatrum mundi биле од лима или хартије; ручне м. (око 1340.) имају дрвене шушке главе које се натичу на кажипрот, док се палац и ср. прот увлаче у суклене рукаве хаљинице; касније се м. управљале било одоздо, помоћу дрвених штапића, увучених у рукаве, било одозго помоћу нити, причвршћених за разне делове тела м. и за штапиће за управљање (1. пут у Нем.); сложенији механизам имају Фантоши, лутке за извођење »метаморфоза« имају димензионалне облике и начињене су од хартије; у разним земљама имале м., од ср. в. до данас, разне типове (касперли у Нем., гиџоли у Фрц., панчи у Енгл.).

МАРИОТОВА БОЦА, боца код које се, помоћу цевн провучене кроз грлић, може регулисати брзина истацања течности.

МАРИС, 3 брата сликара у Хол.; најзначајнији Јакоб (1837-1899.), пејзажист; Матија (1839-1917.), радио највише фигуре; Вилем (1844-1910.), најрадије сликао животиње.

МАРИТИМНИ (лат.), морски.

МАРИТ 1) Јосип (* 1885.), ркат. теол. писац; гл. дела: Критика модерних теорија о Крстојој игноратији, Модернистичка кристологија, О учењу агностиа. 2) Љубица (* 1909.), композитор и дириг.; учествовала у шtrasбуршком фестивалу модерне муз., диригујући и своју Муз. за оркестар. 3) Љубомир (* 1878.), арм. ген.; учествовао у ратовима као нач. штаба див.; до 1935. командант 4. арм. обл., затим начелник гл. штб., а 1936. мин. вој. и морн.; написао: Стратегију.

МАРИУПИЛ, варош (106 000 ст.) и пристаниште на Азовском М.; извози угља.

МАРИ ФЕРТ, залив Сев. М. на и. обали Шкотске.

МАРИЦА, Еврос, р. у Буг., у доњем току гранична р. између Грч. и Тур.; извире на и. страни Родопа, улива се у Еноски Зал. (Егејско М.); гл. притоке: Арда и Туница. Маријачка битка, битка код Чрномена, 26./9. 1371., срп. војску, коју против Турака повели краљ Вукашин и деспот Угљеша с намером да их потисну из м. котлине, изненадили Турци код Чрномена и до ноге потукли; у бици погинули и Вукашин и Угљеша; сва Ј. Србија морала после тога да призна тур. врх. власт.

МАРЈАН, брдо (178 м) код Силита; под виноградима, маслинама, а према врху под боровом шумом; ј. страна засађена агавом, олеандром и чемпресом.

МАРЈАНОВИЋ 1) Батрић (1882-1935.), песник и приповедач; збирка приповедака: Са динарских страна. 2) Милан (* 1879.), публицист широке културе, књиж. критичар и историчар; за време свет. рата побегао из затвора преко границе и постао члан Јел. одбора; као књиж. критичар показивао смисао за синтезу и за соц. елементе и имао леп успех; у новије време објављује одломке из свог песничког дела о ист. Хрвата 19. и 20. в.; гл. дела: Савр. Хрватска, Народ који настаје.

МАРК Фраиц (1880-1916.), нем. сликар, претставник експресионизма, фантастичне слике животиња: Плави коњи, Мандрик и др.

МАРКА (нем.) 1) као тежина 1. пут се помиње 858. у Фрц. и тежи 8 унча (рим. фунта = 12 унча = око 230 г); бечка м. 276,9 г, келнска (најпознатија) 283,85 г. 2) новац, уведен у Саској од 1500.; ковали градови Либек, Линебург и др.; раније Нем. имала м. која се делила на 100 пфенига и рентамарку од 100 рентапфенига; садања новчана јединица у Нем. рајхсмарка (по 100 рајхспфенига); задржана ст. стопа ковања: из 1 кг чистог злата кује се 2790 м; 100 м у злату морају садржавати 35,84 г чистог злата и одговарају вредности 1352,54 д у зл. или 100 д у зл. вреде 7,39 м у зл., све по садржини чистог злата; финска м. као јединица новца: дели се у 100 пениа. 3) знак који се ставља на робу (→ трговачки жиг). 4) → поштанске марке. **МАРКА**, у ст. Нем. граница неке земље или обл.; сама обл. у ср. франачкој и средњев. нем. држави; пограничне обл. организоване војнички (вој. крајина); за Карла Вел. била осн. И. Марка на слов. тлу фатална по Јж. Сл., јер јој сврха била германизација и тако читаве обл. изгубљене за Јж. Сл. **Маркграф**, заповедник пограничне грофовине у Франачкој; крајински војвода; касније племићка титула. **МАРКАНТАН** (фрц.), значајан, уочљив, изразит.

МАРКАСИТ (ар.), дисулфид гвожђа (FeS₂), ромбичан минерал, јавља се и у сталактитским, куластим и бубрежастим масама; месинганожуг. непровидан, огреб затвореносивозелен; тврдоћа 6; јавља се често у облику конкреција у глинама, laporима и кречњацима; употреба иста као и → прита; код нас га има под Авалом, у Горском Котару и др.

MARCATO (ит.), истакнуто.

МАРКЕ, предео у ср. Ит., на јадр. страни; нижи, добро насељен, земљр. предео: гл. град Анкона.

МАРКИЗ (фрц.), фрц. племићка титула, између грофа и војводе. **Маркиза** 1) жена маркизова. 2) салонска столица с ниским наслонима са стране и без леђа. 3) натстрешница (од кованог гвожђа и покривена стаклом) над улазима вила и отменијих зграда за становање; чувене м. париских палата из доба ренесансе.

МАРКИЗЕТ (фрц.), танка, лака и ретка свилена тканина, изаткана од прир. или вештачке свиле платненим везивањем; употребљава се за израду ж. рубља и одеће.

МАРКИЈАН Флавије, виз. цар (450-457.), потукао Хуне при њиховом нападу на Ит., 452.

МАРКИЈОН († око 240.), богаташ из Синопе, осн. сиријске и гностичке секте, поштовао само сплсе ап. Павла и Лукино еванђеље; присталице **маркијонити**.

МАРКИРАТИ (фрц.), 1) жигосати, обележити, означити. 2) претврати се.

МАРКИЋ Михаљ (15. в.), даљм. грађевинар, градио катедралу у Шибенику.

МАРКО Краљевић, син краља Вукашина, најпопуларнији нар. јунак, срп. краљ (1371-1395.); јавља се 1. пут 1361. као посланик цара Уроша; после очеве погибје на Марици признао тур. врх. власт; у својој држави владао, изгледа, на задобољство својих поданика, које заштитицао од насиља и зулума; епска нар. песма узела га за своју центр. личност, обрадила га с пуно симпатија и дала му много дрта карактеристичних по цео наш народ; о њему певају сви Јж. Сл.; погинуо као тур. васаљ у бици на Ровинама, 1395.; његова задужбина лепо очувани Марков ман. код Скопља.



МАРКО 1) Антоније → Антоније. 2) Аурелије → Аурелије. 3) Пакувије рим. сл. и трагичар из 2.

в. пре Хр.; имао јаку моћ опажања; упуштао се у псих. анализе својих јунака. 4) св., евангелист; проповедао хришћ. с апостолима Петром и Варнавом на Кипру и ап. Петром у Риму; александриски еп.; умро мученичком смрћу 68. г.; празнује се 25./4.; у 9. в. пренето тело у Вен., те од тог времена заштитник града и поштован; на сликама или лик ичи његов симбол: слика лава. 5) еп. и биограф из 14. в.; ступио у монахе (1346.); дуго живео уз патријарха Јеврема, који га поставио за еп.; гл. дело: биографија патријарха Јеврема, писана око 1400. **Црква св. М. у Вен.**, у виз. стилу; основа у облику крста, 5 кубета (ср. има унутрашњи пречник 12,7 м); зидаиа 828., изгорела 978., обновљена 1043-1071., фасада из 1610.; чувена по свом лепом мозаику на сводовима. **Маркова црква у Београду**, подигнута 1835., по завештању трг. Лазара Панце из Катранице († 1831.), који оставио и средства за њу; служила као црк. за посебно насеље Палилулу, која онда још није припадала Београду.

МАРКОВ ГРАД 1) рушевине средњев. грађина на стени више Вароши, некадашњег → Прилепа. 2) М. кале, рушевине сз. од Враћа, на гребену, око којег теку Девотињска и Мала Река; на узвијо гребена је дуг зид који брани приступ до мале висоравни, на којој биле зграде за боравак, са О. је брани кула. М. манастир у Сушици блику Скопља;

почео да га зида Вукашин пре 1371.), а довршио краљ Марко; оснива црк. у облику уписаног крета, с 1 кубетом; материјал камен и опека; фасаде веома живописне: има много фресака, од којих најзанимљивије илустрације Акатиста; у стилу нема ничег јелинстичког; сликарима вел. машту и мистичку душу.



МАРКОВАЦ Павао д-р (* 1903.), муз. писац и композитор хорова, камерних дела, комада за клавир.

МАРКОВИЋ 1) Богдан д-р (* 1880.), истакнут радник на пољу задругарства, банкарства и држ. финансија; био управник Државне хипотекарне банке (спровео њену реформу у данашње стање), миз. финансија 1927.-1928.), написао низ научних расправа и чланака. 2) Божидар (* 1874.), проф. унив.; стручњак за крив. право и поступак; 1915.-1918. истакао се радом у јед. пропаганди; гл. дело: *Кривични судски поступак*. 3) Данила (1879.-1932.), песник; њене песме обратиле пажњу на себе својом искреношћу и осећајношћу; гл. збирка *Тресуци и расположења*. 4) Жива д-р (* 1889.), дејти лекар, публиковао радове из пuerкултуре; сарадник *Свезања*. 5) Иван (1839.-1910.), дилм. франевачки историк; гл. дела. *Цезаризам и византизтво*, *Словени и папе*, итд. 6) Јоаким (18. в.), сликар, радио у Хрв., иконописац (црк. у селу Плавшинцу) и ист. сликар; вел. слике: *Сеоба Срба и Хрвата на Б. П.*, *Хрватски Срби пред аустр. царем 1612*. 7) Лазар д-р (* 1882.), политичар, проф. права на Беогр. унив., нар. посл. и миз. правде (1922.-1923.); написао много студија из прив. и јав. права. 8) Никола (1843.-1889.), сликар; с оцем Милијом, такође сликар, израдио иконостае у Корачињу, Чумићу и Покаревцу; при изради иконостае у Топчидеру и у Белегићу помагао Ст. Тодоровићу; сам сликао иконостае у Азањи и у ман. Суводолу; започео иконостае у Књажевцу; више занатлија него ум. 9) Паја Адамов (1855.-1907.), приповедач; писао стихове, али са њима имао мало успеха; глас стикао као приповедач идиличких слика са села, *На селу и прелу*, којима претходно сличним делима Ј. Веселиновића, али биз Јанкова лиризма; 1895. покренуо и до смрти дивно добар и значајан књиж. лист *Бранково коло* (→ сл.). 10) Петар д-р (* 1869.), књиж; писао: путописе и приповетке и два корисна *Историју Земуна*. 11) Светозар (1816.-1875.), књиж, учио тх. у Београду, Петрограду и Цириху, али није завршио; 1. код нас донео идеје



рус. социјализма и марксизма; почео борбу против нац. романтике и граф. омладинског либерализма, и тражио више реалности у целом раду и више соц. осећања; издавао листове: *Радник* (1871.-1872.), *Јавност* (1873.-1874.), и *Ослобођење* (1875.), али због свог писања гоњен од власти; у свом раду на терену, у Србији, која није била земља радника, већ мамог сеоског поседа, почео постепено да еволуише од чистог марксизма у неку врсту демократског левичара; имао необично јак утицај на омладину и несумњиво највише допринео да се створи расположење за радикалну странку; иако није био сам потпуно израђен човек, послужило као сејач идеја и као такав унео у наше друштво и. покрете и н. духовне оријентације; његови поштоваоци издали његова целокупна дела (8 малих св.) (→ сл.). 12) Сима д-р (* 1888.), математичар, био проф. у Београду; радови: *Теорија релативитета*, *Принцип каузалитета и модерна физика* (покушај да са становишта марксизма оцењује савр. физ.). 13) Симо (* 1817.),



војвода 1. устанка; заузимао угледне положаје у Карађорђевој Србији, мада није био хваљен као нарочит борац; емигрирао 1813., а у Србију се вратио 1816.; био противник кн. Милоша и присталица Карађорђевог; покушао буну против Милоша, али није успео, а свој покушај платио главом (→ сл.). 14) Фрањо (1848.-1914.), филозоф и песник словенофил; гл. дела: *Бепко Вот*, *Филозофски рад Руђера Бошковића*, *Развој система опште естетике* и др. 15) Цене, четнички војвода прво буг., па срп. (1905.-1918.). 16) Чедомиљ (* 1876.), судија и проф. правн. фак. у Суботици; стручњак за грађ. право, правни писац (расправе из грађ. п.).



МАРКОВИЋКА Марја (1834.-1907.), псеуд. Марко Вовчок, украјинска списатељица, објавила *Нар. приче* и романе с либералном тенденцијом: *Једна жива дуга*, *У топлим гнезду*.

МАРКОМАНИ, герм. племе које живело на Мајни у 1. в.; Марбол их довео у Чешку где прва 3 в. често ратовали с Римљанима; после тога се не помињу.

МАРКОВИ Гиљелмо (* 1874.), ит. физичар, познат са својих радова и проналазака на пољу радиотх.

МАРКС 1) Јосеф (* 1882.), нем. композитор, проф. директор и ректор бечке Муз. акад.; компоновао нарочито соло-песме уз пратњу клавира и оркестра затим *Јесењу симфонију* и *Романтични концерт*, *хорове* и др. 2) Карл (1818.-1883.), осн. научног социјализма и тзв. материјалистичког схватања ист., по којем је начин производње екон. добара гл. фактор ист. живота културног човечанства, тако да соц. положај 1 човека, његов морал, флз., његови правни појмови зависе од положаја који он заузима у тх. структури производње екон. добара; дела: *Беда филозофије*, *Манифест комунистичке странке*, *Критика полит. економије*, *Капитал* итд. **Марксизам** соц.-флз. и полит.-екон. систем и правац у међунар. социјалистичком покрету, чији је творац К.



Маркс; назива се још и научним социјализмом за разлику од утопистичког социјализма, који нема научне подлоге; обухвата сва Марксова и Енгелсова соц., екон., и ист. учења; као и све оно што у обл. социол., екон., ист. и флз. дали њихови следбеници; развио се: а) из нем. флз. (Кант, Хегел, Фајербах), б) из енгл. екон. (Д. Рикардо, А. Смит, Џ. Стјуарт Мил), и в) из фрп. социјализма; соц. и флз. основац м. чини → материјалистичко схватање ист. или → дијалектички материјализам, теорија о класној борби и класним супротностима у друштву и теорија о пролетерској (социјалистичкој) револуцији; његову екон. основу представљају: теорија о акумулацији и концентрацији капитала, теорија о вредности и вишку вредности (заради), теорија о најамном раду (надници), теорија о процесу пролетаризације, који се врши под капиталом, итд.; м. учи да у савр. капиталистичком друштву постоје класе са супротним интересима (земљопоседници, индустријалци и радници), да се ове класе међусобно боре (класна борба) и да ће у тој борби победити класа радника, пошто је она као творац целокупног богатства капиталистичког друштва и носилац друштв.-ист. напретка уопште, експлоатисана и потчињена; да ће победа радничке класе, тј. социјализма доћи као резултат, како објективних, тако и субјективних фактора, створених у самом крвљу капиталистичког друштва (развој капитала који ствара све већи број радника, усавршавање тх., напредка науке, све већа свест, организација и снага радника итд.); пут који радничку класу води ка социјализму или је реформа или је револуција; м. је извршио вел. утицај на све раније социјалистичке системе и правде и на цео раднички покрет уопште; од 2. половине 19. в. постао гл. тежња читавог свет. радничког покрета и обогатио сазнањима и идејама многе гране науке (нарочито полит. економију, социол., флз. и ист.).

МАРБОРО Џон (Marlborough. 1650.-1722.), енгл. војсковођ и дипломат.

МАРЛО Кристофер (Marlowe, 1564.-1593.), енгл. драматичар, најславнији претега Шекспира; живео распусно; по песничком дару међу својим савр.

изостајао само иза Шекспира; 1. у енгл. драми почео обрађивати значајне предмете, које проучавао кроз бујну машту и давао у несликаним стиховима пуним песничког полета; у трагедијама: **Тамерлану**, насликао бескрајну амбицију, у **Фаусту**, бескрајну жудњу за сазнањем, у **Јеврејину са Малте** ненамиту грађљивост, а у **Едуарду II**, тужну пропаст 1 владара.

МАРМЕЛАДА (шп.), производ добијен укушавањем воћа и воћног сока с додатком шећера; најчешће се кува од кајсије, брескве, дуње, малине, купине, рибизле и др. воћа понаособ или од разних воћа заједно.

МАРМОН Огист (Marmon, 1774-1852.), фрц. маршал, војвода од Рагузе; после пада Париза (1814.) ступио у преговоре с Наполеоновим противницима.

МАРМОНТЕЛ Жан Франсоа (1723.-1799.). фрц. књижев. његов ист. роман **Велизар** (1766.), у којем заступљене идеје толеранције, 10 год. после појаве био преведен на сл.-срп.

МАРМОРЕ, р. у Ј. Амер.; притока Мадере; дуга 1 800 км.

МАРНА, д. притока р. Сене (ср. Фрц), дуга 525, пловна 364 км; каналом спојена с Рајном. У току свет. рата на М. су вођене 2 веома значајне битке. До прве дошло почетком рата (5.-12./9. 1914.), пошто су Немци упали у Луксембург и Белг. (4./8.) и из њих продри на фрц. тер.; потпомогнути с нешто енгл. војске, Французи су покушали да бране Белгију, али су се, услед непријатељске надмоћности у људству и арт., морали да повуку; нем. војска се онда упутала на Париз, а фрц. влада се склонила у Бордо; у Бизи која се развила на фронту од 180 км дужине узело учешћа с једне и друге стране 1,9 мил. војника; на страни Фрц. истакао се својом одлучношћу командант одбране Париза, ген. Галијени, који много допринео поразу Немаца; фрц. победа нагнала Немце на отступање до р. Ене, где су успели да стабилизују фронт и да раније ратовање у отвореном пољу претворе у рововску војну. Друга битка на М. одиграла се спрочећа 1918., кад Немци, осећајући опадање морала у својој војсци, одлучили да заврше одлучан напад и да помоћу трупа, доведених с и. фронта, скрше отпор Француза пре но што стигне гл. војска САД; крајем марта њихове трупе отпочеле читав низ напада и у току 3 мес. пробили фрц. фронт и продри до М.; фрц. ген. Фош, коме савезници поверили команду над својом војском, успео да заустави нем. офанзиву и контранатадом (18./7.) опет одбацио непријатеља на р. Ену (3./9.); при повлачењу Немаца у руке савезника пало 35 000 нем. војника и 800 топова.

МАРОДЕР (фрц.), војник пљачкаш; војници изостаји од својих јединица који се одају пљачки по становима; војник који пљачка имовину рањеника, умрлих и погинулих.

МАРОДИЋ 1) **Аксеније** (1838.-1909.), сликар; много путовао по Ит. и бавио се у Минхену; изradio вел. број копија по ит. мајсторима 16-17. в. и нешто икона; најбољи и најоригиналнији портрети: Теофана Косовца (у Прибиној Глави), д-ра Св. Милетина, игумана Гедеона Ђурића (у Бојану), итд.; очуване скице (Бедуин, Лазаров) показују даровитог романтичара. 2) **Светислав** (* 1893.), генерални секретар Трг. коморе у Београду (од 1925.); пре рата учествовао у омладинском националистичко-револуционарном покрету у Љубљани; за време рата добровољац у срп. војсци (санитетска служба); за Свеснање обратио унутарњу трг.

МАРОКЕН (фрц.) 1) уштављена јарка кожа (→ сафијан). 2) свилена ткањина → крп марокен.

МАРОКО, земља у св. Афр.; уска прим. обл. Риф припада Шп., град Танжер с околином под међунар. управом, а остало султанат М., од 1912. под фрц. протекторатом (420 000 км², око 5 мил. ст.); на Ј се граничи са Сахаром, на И с Алжиром, на С излази на Сред. М., а на З на Атлански Ок.; кроз М. пролазе вонци Атласа, који ту достижу и своју највишу висину (4225 м); клима сред.; гл. занимање сточарство (козе и овце); од земљишта подесног за землр. искористио не знатан део; по градовима развијен зан. (кујунџије, ћилимарство, керамика, кожарство итд.); земља богата рудима (највише се богате искористићу фосфати); етап. великом Берберима, има Арапи (Мири) и Европљани; гл. места: Маракеш, Казабланка и Рабат.

МАРОН **Италије Вергилије** → Вергилије.

МАРОНИТИ, ермиц. црк. у Ливану (Палестина), називани по мац. св. Марона; присталице монотеистичк. ирешће у унију с ркат. црк.

МАРС 1) → Арес. 2) (♂), вел. планета, 4. по реду даљина (228 мил. км) од Сунца (1/4 пута даље од Земље); своју путању око Сунца описује за 687 дана, а око своје осовине се обрне за М. с. 37^д23^м.

пречник му скоро упола мањи од Земљиног (6770 км); има 2 сателита (Фодос и Дејмос); видљив голим оком и познаје се по свом ружичастом треперању.

МАРСАЈА, најбоље ит. ликерско вино, справља се на Сицилији; жуте боје и садржи према начину справљања 11-24% вол. алкохола.

МАРСЕЈ (Marseille), град (801 000 ст.) на обали Сред. М. у ј. Фрц.; ст. (Феничански) град; мед. и природњачки фак., 2 звездарице, зоол. врт; највеће фрц. трг. пристаниште за прекоморску пловидбу; бројоградилнице; хем. и шећерна инд.; израда ликера, салуна, конзерви; у М. 9./10. 1934. извршен атентат на јел. краља Александра I Уједињитеља. **Марсејац слатки**, најранија црна стона сорта грожђа, пореклом из Фрц., сазрева у 2. пол. јула истовремено са чапским бисером; гаји се понешто у Србији.

МАРСЕЈЕЗА (Marsellaise), фрц. нац. песма и химна; компоновао је за фрц. револуц. војску на

Al-lons, en-fants de la pa-tri---e. Le jour de gloire est ar-rivé! Con-tre nous de la ty-ran---rie L'éten-dard sanglant est le---vé! L'é ten---dard san-glant est le---vé! En---ten---dez - vous dans les cam-pagnes Mu-gir ces té-ro-ces soldats? Ils vien-nent jus-que dans nos bras E-gor-ger nos fils, nos com-pa-gnes. Aux ar-mes, ci-toy---ens! for-mez vos ba-tail-lons! Mar-chons! Mar-chons! Qu'un sang im-pur a-breuve nos sil-lons!

La Marseillaise.

Рађин 25./4. 1792. офитир у војсци де л' Ил (Rouget de l'Isle); прозвана М., јер је у Паризу 1. пут певали вој. из Марсеја.

МАРСЕЈ Етјен, париски трговац из 14. в.; предвођо париско грађанство у борби против краљ. самовластина (1355.-1357.); погинуо у грађ. рату 1358.

МАРСИ, ст. ит. народ, настајен у Самнијуму.

МАРСИЈА, фаун кој је Аполон победио у такмичењу, затим обесио и одрао.

МАРСОВО ПОЉЕ 1) пространа равница на л. обали Тибра у непосредној близини ст. Рима, одређена за вој. скупове. 2) земљиште на л. обали Сене у Паризу, намењено за реви трупа; на њему 1790. прослављен пратник Федерације.

МАРСОВИНА име Слав. Бродја у рим. доба. **МАРСУПИЈАЛИЈЕ** (Marsupialia) → торбари. Марсупијум, торба на трбуху → торбара, савраћена од кожних набора, у којој се налазе отвори млечних жлезда и у којима торбари одгајају своје младе.

МАРТ (лат.), у јулијанском и грегоријанском календару 3. месец у год. (у ст. Риму првобитно био 1.), прозван по богу Марсу, има 31 дан; најп. нар. назив: ожујак.

МАРТА (арамејски: госпођа), сестра Лазарева, у Еванђелију; пословично као добра домаћица. **Мартини** заводи, брину се код кат. за служанке.

МАРТИНОВИТ, гл. састојак каменог челика, чврст раствор → цементита у → фериту; ствара се на висој темп. у гвозду и одликује се вел. тврдином; из њега се издваја цементит на темп. испод 1130°; при брзом хлађењу остаје и из обичној темп. посебан врста челика м.; на томе почива каменит челик обрм хлађењем.

МАТИН 1) М. I-V, средњев. папе; најзнатнији: М. V (1417.-1431.), изабран на црк. сабору у Констанци; осуђује Јана Хуса; распустио сабор стога што

се није сложио са његовом одлуком да сабор има већу власт од пале. 2) Турски св. у 4. в. биск. у Туру (Фрц.), заштитник Фрц.; празнује се 11./II. уз многе обичаје: Мартинова ватра, гуска, рог.

МАРТИН Рудолф (1864.-1925.), нем. антрополог, проф. унин.; стекао особитих заслуга за антропол.; гл. дела: **Удбеник антропологије**, **Антропологија**.

МАРТИНИ Симоне (око 1265.-1344.), ит. сликар, радио фреске и олтарске слике у Сијени; 1 од последњих ум. у средњев. традицији и од првих код којих се осећају прте блиске ренесансе.

МАРТИНИК, о. (978 км², 228 000 ст.) из групе М. Антила, припада Фрц.; вулкан Мон Цеље 1905. уништио варош Св. Петар; извози: шећ. трску, какао, рум; гл. место Фор де Франс.

МАРТИНОВИЋ 1) Владимир (* 1899.), влж. агрономије, стручњак за семенарство и култ. биље, сарадник Свеснања. 2) Митар (* 1870.), див. ген.; био мнж. вој. у Ц. Гори, а 1912.-1913. мнж. председник; у балк. рату командовао одредом под Скадром; написао: **Вој. дух и дисциплина у војсци**.

МАРТИНОВИЋИ, значајна и вел. група братстава (самих правих М. око 200 породица) у Цетињском племену; пореклом из Херц; дали много истакнутих људи.

МАРТИНУ Бохуслав (* 1890.), чел. композитор опера, балета, симфонија, симфоничких поема.

МАРТИНШИЦА, село и најсевернија драга на и. страни Јадр. М., 2,5 км ј. од Сушака (Савска Ван.).

МАРТИЊАК Жан Батист (Martignac, 1778.-1832.), фрц. политичар и државник; мнж. Шарла Х.

МАРТИР (грч.), мученик. **Мартирј**, прк. посвећена мученику или саграђена на гробу мученика. **Мартирологија**, описивање живота и дела хришт. мученика.

МАРТИЋ Грга (1822.-1905.), бос. фрањевац и песник; био дуго год. жупник у Сарајеву, где вршио знатне полит. услуге аустр. претставницима; пришао влиредом покрету и почео рано да пише; његово епископско дело **Осветица**, у којем онева херц. устане од Луке Вукаловића до окупације 1878., растегнуто и без правог песничког полета, иако М. због њега добио назив хрв. Омпра; певао под утицајем нар. поезије.

МАРТО Анри (Marteau, * 1874.), фрц. виолиниски виртуоз, проф.; компоновао симфонију, концерте за виолину, гудачка триа и квартете. 1 оперу.

МАРТОВСКА РЕВОЛУЦИЈА 1) избила у Нем. (→ берлинска револуција) и целој Аустр. у марту 1848. 2) руска м. р., изведена 11./3. 1917. од стране демократа, услед сукоба са царем Николом II, који одбио да преуреди снабдевање вој. и назначује и. владу одговорној Думи; после цареве оставке (15./3.) и одбијања његовог брата Михајла да прими престо, Извршни одбор Думе саставио привремену владу, с кн. Лвовим на челу, и објавио читав низ демократских реформа; демократска владавина у Рус. била кратког века, јер удружени меншевици и большевици убрзо принудили кн. Лвова да се повуче и да уступи своје место Керенском.

МАРТУРИНА (по нем.: Marder = куна), средњев. дајбина у Слав., плаћана најуре у крзнима куна, а од 16. в. у новцу; у хрв. крајевима од давине хералдички знак куна, као символ храбрости.

МАРУЛИЋ Марко (1450.-1524.), књиж., родом из Сплита; бавио се моралном флз. и објавио више списа из те струке на лат. језику, од којих стекао свет. глас спис **De institutione bene vivendi**; бавио се доста и далм. ист. скупљајући грађу; хрв. књиж. задужико својим спевом о старозаветној Јудити; поред ствари Ђорђа Држића из Дубровника, то је најстарија ум. творевина далм. књиж.; др. његови списи на нар. језику од мањег значаја; био учен човек, али није био песничка прир.; његови списи имају стога више ист. него праву књиж. вредност.

МАРУЊА Вјекослав (* 1857.), скупљач хрв. старина, осн. у Кинжу музеј и хрв. старинарско друштво; његовом иницијативом извршена ископавања код Бенковца (рим. Asseria), у Бурциму и на Брибиру; ископавањем код Бенковца открио многе старине из рим. доба.

МАРЦИЈА Марко-Клаудије (268.-208. пре Хр.), рим. војвода, борио се успешно с Ханибалом, назван **Мач Рима**.

МАРЦЕЛОВИЋ Јурај д-р (1701.-1741.), историчар; спремао грађу за ист. зајребачке биск. и уступио је В. Крчелину, не могући да сам заврши почето дело.

МАРЦИЈАЛ Марко Валерије (40.-102.), рим. песник; писао успеше сатиричне епиграме у којима критиковао савремене догађаје и друштво; превазишао све претходнике духовитишну, општрим знањањем и стилем.

МАРЦИЈАЛАН (лат.), ратни, војни; ратоборан. дивљи.

МАРЦИЈАНА (лат.), нар. библиотека у Вен.; осн. кард. Бесарионе 1480. г.; има 320 000 св. и 10 267 рукописа.

МАРЦИПАН (лат.), слаткиш од ољуштеног и савлеженог бадема, куваног са шећером и водом.

МАРЧА, ман. у Слав.; подигли га у 13. в. срп. емигранти из Македоније и Босне; опустошен (1526.), а 1753. предан унијатима. **Марчанска спархија**, прк. обл., у 17. в. обухватала све прав. Србе под аустр. влашћу, од сењског прим. до Ђура и Коморана на Дунаву; осн. патријарх Јован (1609.) са седиштем у ман. Марчи; прво се називала вретанска, затим м. и ускочка; престала да постоји 1671.

МАРЧЕЛО Бенедето Marcello, 1686.-1739.), ит. композитор вен. шк.; компоновао опере, мисе, ораторијуме, кантате, мадригале.

МАРЧИ Никола (1718.-1806.), дубров. песник; издао песму **Живот и покора св. Марије Еђипћане**.

МАРЧИЋ Ерст (* 1882.), слов. сликар, пејзажист и ист. сликар; веома плодан; гл. радови: **Битка код Колина** (Градски музеј у Бечу), **На Адрији**, **Пролеће на Бледу**, и др.

МАРШ (фрц.), кретање вој. за време операција на бојишту; у миру и далеко од непр. у рату зове се путовање; може бити: обичан, убрзан и усиљен, према трајању кретања. **М.-маневри**, кретања вој. извршена с вел. јединицама (корпус, арм.), према оперативском плану, са циљем да се у одлучном часу буде јачи од непр.; зависи од циља и ситуације; може се извести углавном на 5 начина: а) с корпусима на 1 линији, б) с корпусима у виду звезде или вел. армиске каре, в) у виду степена на лакат, г) с ексцентричним кретањем корпуса и д) с концентричним кретањем корпуса (дивизија).

Маршрута, пут који треба да се пређе или који је пређен; марш уопште.

МАРШАЛ ФРАНЦУСКЕ, највиши чин у фрц. вој.

МАРШАЛАТ ДВОРА, део цивилне куће Њ. В. Краља који отправља послове: протокола, церемонијала, аудијенције и путовања; на челу маршал, обично војно, а може бити и грађ. лица; положај је знак високог поверења краљевог.

МАРШАЛСКА ОСТРВА, група мањих коралских о. у Микронезији (Тихи Ок.).

МАРШАН Жан Батист (Marchand, * 1863.), фрц. истраживач; пропутовао Афр. од зап. обале у Судану до и. обале у Етиопији.

МАРШНЕР Хајнрих (1795.-1861.), нем. оперски композитор, диригент; опере му у духу нем. романтике; поред Веберове **Чаробни стрел**, његова опера Ханс Хајлинг 1 од најинтересантијих оперских дела нем. романтике овог периода; компоновао још опере: **Хајнрих IV**, **Лукреција**, **Вампир**, клавирске сонате, камерну муз. и песме.

МАС → **Меза**.

МАС Никола (Maas Maes, 1634.-1693.), хол. сликар, ученик Рембрантов; сликао сцене из домаћег живота; волео топал тон.

МАСА (лат.), скуп делова из којих се састоји 1 целина; у социол., група људи везаних извесним заједничким интересима, осећањима или циљевима; нпр.: гледаоци у поз. за време претставе чине психичку м., бирачка м. итд.; у физ.: количина материје неког тела или, прецизно дефинисано, количник из интензитета силе и убрзања матер. тачке; јединица м. килограм.

МАСАГЕТИ, скитска племена, живела у ст. в. између Каспског и Аралског Ј.; у борби с њима погинуо перс. краљ Кир.

МАСАЖА (фрц.), покрети у виду трљања по чочњем телу са сухим или премазаним рукама (уљем или талком), или с нарочитим апаратима ради одржавања здравља, јачања мускулатуре, изазивања бољих покрета код оболелих зглобова и после прелома костију, растерињања извесних излива; појачава циркулацију.

МАСАЈИ, нар. име **Онгоб**, пилотохамитско племе у и. Афр., и од Викторије-Ј.; у својим ратничким походима били се раширили и далеко изван своје праве обл.; после говеће куће 1891. осиромашили.

МАСАЈС Квинтин (Massus, 1466.-1530.), фламански сликар, радио вел. ред. композиције, пуне средњев. мистичког духа и реалистичког сликарског схватања, и жанр-слике, од којих најпознатија **Мењач** и **Његова жена** (у Јувру).

МАСАКРИРАЊЕ (фрц.), покољ, крвопролиће. **Масакрирати**, поклати, истребити.

МАСАЛИЈА, Масилија, ст. име Марсеја.



МАСАРИК Томаш Гарик (* 1850.). чсл. филозоф, социолог и држанник; као проф. Прашког унив. почео да се бави политиком и пришао прво младочесима (1890.), а затим основао чешку нар. странку (1900.); као посланик у рајхсрату одлучно устао, за време анексије Б. и Х., противу а.-у. политике на Балк.; тражио у анкетном одбору доказе против Срба оптужених у велеиздајничком процесу, а у Фридриховом процесу открио закулисни рад а.-у. дипломатије и њених агената Настаћа и Васића; највише делатносни развио за време свет. рата у току којег радио на организацији заграничне револуције; још у почетку рата (19./12. 1914.), прешао у иностранство и трудио се да убеди Антанту говорима, предавањима и списима у важност чсл. питања и потребу да се на територији А.-У. оснују националне државе; једновремено с тим организовао и чсл. добровољце у заробљеништву; после почетка револуције у Рус. прешао у Рус., где по бољшевичком преврату припремио одлазак чешких легија преко Сибира на зап. фронт; затим прешао у САД и придобио Вилсона да призна Чсл. нар. одбор као владу 1 од ратујућих сила; по завршетку рата вратио се у ЧСР (21./12. 1918.), где још пре тога изабран за председника риб.; после тога стално биран за држ. поглавара, трудио се да учврсти и ојача н. државу. М. је, осим тога, и вел. филозоф и научник; последњих 50 год. чсл. култ. живота носе обележје вел. М. личности; од 1882., кад је постао проф. Карлова унив., био вођ култ.-полит. и књиж. покрета, који назван критичким реализмом; флз. погледне исказује у низу важних дела, у којима тражи смисао чешке ист.; налази га у остваривању идеала, за које се борили Хус и Чешка браћа; доказао да је чешки препорођај имао успеха, јер је обновио хуситску и чешкобратску традицију; зато тражио да се и савр. поколење држи истих начела; његова истинољубивост огледа се нарочито у борби око → Рукописа, у току које истичао да никакав национализам не може служити за оправдање лажи и да Чесима то није ни потребно, јер у својој ист. имају истинске вредности; тим начелима се руководио и у политици; гл. дела: О самоубиству, Основи конкретне логике, Чешко питање, Русија и Европа, Свет. револуција (узпомене). Масарикове игре, лакоатлетске утакмице у ЧСР, где учествују и страни народи, одржане 1921., 1931. и 1933. у Прагу.



МАСАГА, варош (15 000 ст.) и пристаниште у ит. Еритреји на обали Црвеног М.

МАСАЧУСЕТ (Massachusetts), 1 од САД у обл. Алигена (21 408 км², 4,2 мил. ст.); зап. део план., и брдовит и раван; доста шума; инд. дрвета, хартије, обуће, ткст., металуршка; риболов веома развијен; неколико унив.; гл. место и највећи трг Бостон.

МАСЕИО, гл. место (75 000 ст.) браз. државице Алагас; ткст. инд.

МАСЕЛ Фран Подлимбарски (1852.-1917.). официр и књиж.; страдао као пријатељ Срба за време свет. рата; писао приповетке из вој. и сеоског живота; служио 1 време у Б. и Х. и после писао и приповетке из тих крајева; из бос. живота му роман Господин Фрањо, написан против окупаторских власти и њихова морала.

МАСЕНА Андре (Masséna, 1758.-1817.). фрц. маршал; одлаковао се у ратовима Наполеона I.

МАСЕРЕЛ Франс (* 1889.), белг. гравер и сликар, познат као илустратор књ.

МАСИВ (плат.), планинска маса, план. чији ранији покривач од седиментних стена однет и тим оголићено језгро од гранита или ст. кристалистих шкриљаца. Масиван, испуњен (а не шупаљ), дебело, тежак. М. туберкуозна инфекција, продирање у тело вел. броја бацила тбк. било одједном било узастопце у крајним размацима, што махом има за последицу много теже обољење неголи при инфекцији незнатним бројем клина (слаба, блага и.); томе иде на руку дуго бављење у близини болесника (инпр. дете у наручју тбк. мајке), становање с болесником у скученом простору, нехиг. прилике; отуда је тбк. често »породична болест«, а отуда и честа и тешка тбк. обољења код сиротиње, у нехиг. радионицама, касарнама, шк.

МАСИЛОН Жан Батист (Massillon, † 1742.), вел. проповедник, биск. у Клермону (Фрц.).

МАСИНСА, нумидски краљ (238.-148. пре Хр.), Ју-

уртин дед; признао рим. протекторат и изазвао 3. пуниски рат својим нападима на Картагину.

МАСЈУТИН Василије (* 1884.), рус. сликар, графичар и писац; има портрете, слике мртве природе, илустрације; књиж. дела.

МАСКА (плат.), вештачка шупља форма лица којом се лице покрива; сва средства за прерушавање неког лица; употреба и улога м. у свечаностима, обредима и забавама код примит. и полуобразованих и култ. народа вел. и разноврсна и, по правилу, у већи с верским претставама; лице које ставља на себе м. претставља се као надземаљско, демонско биће, или се стављањем м. и прерушавањем појединика и живих лица жели да се одбрани од злих духова (да га не могу познати); люди се маскирају и ради врачања; код примит. народа се због свега тога често приређују игре под м.; остатака тих обичаја и веровања има и код образованих народа; код Ж. Сл. јављају се м. у неким обредним играма (чарашице, краљиче, колеле, русалије или демалије итд.), затим о ускршњим покладама, свадбама; м. веома у обичају у Дубровнику и Далм. (машкаре); код ст. Грка, у поз., м. биле кожане или дрвене; Римљани преузели м. од Грка; касније се јављају у мистеријама и комедији дел арте; данас се под м. подразумева у поз. скуп свих средстава за прерушавање (од ниминке и перика до свих делова костима).

МАСКАЊИ Пијетро (Mascagni, * 1863.), ит. оперски композитор веристичке шк., диригент, директор Муз. шк. у Пезару и Нац. муз. шк. у Риму; гл. дело опера Кавалерија рустикана (Сеоско честољубље), остале: Пријатељ Фриц, Силвано, Ратклиф и др.

МАСКАРЕНСКА ОСТРВА (3 950 км²) и. од Мадагаскара, у Индикском Ок.: Маурицијус (брит.), Реунион (фрц.), Родригес (брит.).

МАСКАРЕТ (фрц.), таласни пливач који залазе у → естуар р. Сене; на Амазону се зову поророка.

МАСКАРОН (фрц.: mascaron), фантастично људско или живот. лице као украс у архт.

МАСКАТ, варош (с Ел Мартом 25 000 ст.) у султанату Аман (Ар. Пол.) и пристаниште на Ар. Зал.; извози урму.

МАСКОТ (фрц.), ствар или лице који доносе срећу, амајлија.

МАСКУЛИНУМ (лат.), мушки род.

МАСЛАЦ → бутер.

МАСЛАЧАК, попино гумно (Taraxacum officinale, фам. Compositae), вишегод. зељаста биљка с млечним соком, лишће поређано у розету; на дугачком безлисном стаблу жута главичаста цваст од језичастих цветова; коров, расте свуда крај путева, на ливадама, у шибљацима, на угарима у Евр., Аз., с. Афр., С. Амер.; лишће младе биљке употребљава се као салата; лист садржи инозит, млечни сок, горку материју тараксацин, а корен доста инулина, смоле, слези, шећера, масти и др.; раније се у мед. много преписивао корен, а и цела биљка, за чајење и екстрактне код обољења јетре и бубрега; данас се примењује само као нар. лек који тера на мокрење.

МАСЛЕНИЦА, ждрело којим Новиградско М. отиче у План. Канал; дуго 3,5 км, а широко 200-400 м.

МАСЛИНА (Olea europaea, фам. Oleaceae), дрво ср. величине зимзелена, наспрамна



листа овално-ланцетасти облика, озго затворенозелена, а с наличја беличаста услед густог длакавог покривача; бео цвет споређен у мање гроздове; плод црна коштунџа; гаји се свуда у сред. обл. и ван ње у сушним топлим пределима; из плода се цеди маслиново уље, пресовањем или екстракцијом, меснати део м. садржи 20-50% масти; изгњечена м. се пресује хидраулички, а добијено сирово уље чисти мех. и хем. у рафинисано у. за јело, које се највише пени од свију вегет. у.; из остатака се екстракцијом добива лопшије у. за инд. сврхе; сирово непречишћено м. у. употребљава се у прим. крајевима за јело; има карактеристичан мирис и укус; у Југосл. 4,6 мил. стабала, која дају просечно 60 000 хл. год. м. у. за јело (1929. г. 112 000 q); поред тога припремају се у саламури и зреле (црне) и зелене маслинке; произведено уље потроши се углавном у земљи; нешто нерафинисаног у. се извози, али се у још знатнијим количинама увози рафинисано; осим четрдесетак примит. уљарица постоје у Југосл. и 3 модерне уљаре за рафинерију (Бар. Макарска, Омш); м. у. употребљава се у мед. као лек за чишћење код затвора и жучног камена и као подлога за лекове

који се мажу на кожу. Маслинова гризлица (*Praus oleellus*), лептирић дуг око 6 мм, сивкастопепеласти са примом пегима, штеточина маслине; јавља се 3 пута год. и носи јаја на маслинке, а гусенице спрочећа нападају лист и изданке, касније цвет па и плод; сузбија се прскањем арсеновим средствима. М. мушница (*Dacus oleae*), мала м. жуте главе и тела а зелених очију и провидних крила с преливима свих боја, највећа штеточина маслине; јавља се више пута год. и носи јаја у плодове; сузбијање тешко и мора бити опште; употребљавају се нарочито отровне течности (арсенове соли с меласом или флуосиликати)



којима се, с крупним капима, прскају воћке сваких 15 дана или се у њих замачу спољни сухих грана, а затим обесе о маслинке. М. трипс, листорожац (*Phloeothrix oleae*), веома мали инсект дугуљастог тела (1, 2-3 мм), штеточина маслине (изазива неплодност, а на крају и пропадање воћака); сузбија се добром негом и прскањима екстрактном дувана и кречносумпорастим чорбама (солбар), резивањем и спаљивањем заражених грана.

МАСЛИНИЦА (*Daphne mezereum*, фам. *Tymelaeaceae*), преко 1 м висок отрован грм, лопатастих наизменичних листова пре којих се у рано пролеће расцветљају седени ружичастоцрвени мирисави цветови, обично поређани у овлашном класу; плод јасноцрвен; гаји се и као украсна.

МАСЛИНОВА ГОРА, бречуљак у близини Јерусалима, омиљено боравиште Христово; ту се узнео на небо.

МАСЛО, топљени бутер; употребљава се уместо свињске масти као животног намирница.

МАСНЕ ЖИЛ (*Massenet*, 1824.-1912.), фрц. оперски композитор; компоновао 17 опера (најзначајније: *Вертер*, *Манон*, *Продигијада*, *Таис*, *Сафо* и др.), концертну увертиру, свите за оркестар, мелодије за 1 и 2 гласа, клавируку муз., хорова (— сл.).



МАСНИК, стеатит, углавном истих особина као и → милова, само још гушћи и маснији.

МАСОП, масонерија (фрц.) → слободни зидар, слободно зидарство.

МАСПЕРО Гастон (1948.-1916.), фрц. египтолог.

МАСТАВА (ар.), ег. четвороугаона гробница.

МАСТИ, смеша орг. једињења, по хем. саставу смеша естера глицерина и масних киселина (стеаринске, олеинске, палмитинске итд.); конзистенција м. зависи од односа појединих естара: м. с више естара стеаринске и палмитинске киселине имају чврсту конзистенцију (м. у ужем смислу), а с више естара олеинске киселине течну конзистенцију (уља); м. се налазе у организмима животиња и плодовима биљака; из масних делова живот. организма (слинина, лоп) добивају се топљењем, при чему стопљена м. излази из хелија, које остају у облику чврстог остатка (чварака); из биљних плодова се добивају пресовањем, или екстракцијом помоћу растварача; остатак, уљани колач-троп, служи за исхрану стоке; биљне и живот. м. употребљавају се као инд. сировина за добивање: сапуна, глицерина, стеарина и олеина, а палено уље за израду фрикса, боја, лакова и линолеума; м. из живот. организмима састоји се обично из триолеина, трипалмитина и тристеарина (једињења 1 молекула глицерина с 3 мол. олеинске, палмитинске, или стеаринске киселине); на обичној типт. м. су течне (уља), получврсте (м.) или чврсте (лоп); уколико садржи више триолеина толико је течнија (тачка топљења нижа); м. су растворљиве у етеру, алкохолу и др., нерастворљиве у води са којом могу да граде мешавине зване емулзије (нпр. м. у млеку; при савршавању хране); у инд. кувањем са содом м. се разлику на глицерин и масне киселине које се једине с натријумом, калијумом и др. катијонима, и граде одговарајуће соли-сапуна; у организмима (у виду емулзија, масних киселина или сапуна), резорбоване у цревима, или су депоноване у поткожном ткиву (хранљива резерва) или сагоревају (као хранљиви материјал), ослобађајући око 9 кал. на 1 г; у апот. се м. називају полуврсти лекови за спољну употребу (мазале, трљање), а састоје се од подлоге (свињска м., вазелин, ланолин и др.). **МАСТИКА**, мастик (грч.), врста смоле добивена из дрвета → пистација; жут као њилибар и провидан кад је чист, а нечист мутан; употребљава се за лекове и као лепак за стакла и порцелан.

МАСТИЛО, назив за црне и обојене растворе или суспензије различитих материја; састав веома различит и зависи од намене: за писање, печате, литографско итд.; у ужем смислу само м. за писање, које се израђује од смеше: танина, галусне киселине, зелене галице, ар. гуме, соне и карболне киселине и боје. Црвено м., раствор кармина и ар. гуме у амонијаку, или раствор др. орг. дрвених боја и ар. гуме.

МАСТИТИС (грч.), запаљење дојке изазвано разним гнојним клицама; јавља се најчешће после порођаја.

МАСТНИЦА (*Pinguicula*, фам. *Lentibulariaceae*), бубоједна зељаста биљка влажних места, с приземном розетом од жлездастих лепљивих листова чији се ободи превијају преко залећног мањег инсекта и сварају га.

МАСТОДОН, сурлаш из неогена; имао веома величине и дугу длаку; био већи од данашњег слона.

МАСТОДОНЗАУРУС, рептил циновска раста, веома дуге лубање (око 1 м); нађен у тријасу Ј. Нем.

МАСТОИДИТИС (грч.), запаљење слузокоже (мукоперноста) у хелијама (шупљинама) кости позади уха (*processus mastoideus*) у току гнојног запаљења ср. уха; знаци: у току запаљења ср. уха, гнојење уместо да пресуши постаје обилније (у изливу све мање слузи, све више чистог гноја затвореније боје); све већа осетљивост и бол при притиску на кост позади уха, на истој задебљање коже и оток. **Безолдов м.**, изражен апсцесом на врату позади уха услед провале гноја из шупљина мастоида. **Ток м.** настаје у већини случајева крвним путем; промене на ткиву су поступније, али најзад захватају и кост и разаравају је; дијагноза често веома тешка.

МАСТРИХТ, варош (60 000 ст.) у Хол. на граници Белг; трг за стоку и сточне производе; инд. кожа и стакла.

МАСТУРБАЦИЈА (влат.), онанија или ипсација; полно самозадовољство. неприродност која квари карактер и слаби вољу; раније јој се приписивао вел. патогени значај; данас се у науци верује да је пре последица обољења него узрок.

МАСУДИ († 956.), ар. историчар, географ и књиж.; пропутовао и кроз наше земље.

МАСУТ (тур.), течно гориво, с тачком кључања преко 350°, добијено из рус. нафте из Бакуа, као остатак после фракционе дестилације; употребљава се као гориво за локомотиве, парне котлове итд.; топлота моћ око 10 000 калорија; код нас се остатак од нафте, који приближно одговара м., зове пакура.

МАТ, у шаху: шах краљу од којег се не може одбрани и који завршава игру. **Матирати** 1) дати шах краљу. 2) нарочитом трерадом одузети сјај неком предмету.

МАТАБЕЛИ, кафарско племе у Ј. Афр. → Кафри.

МАТАВУЉ Симо (1852.-1903.), приповедач; уч. осн. и херцеговске поморске шк. (1871.-1881.); наставник и ур. службеног листа у Црној Гори (1881.-1887.), затим наставник ром. језика у Србији и шеф пресбирца; добар посматрач, с доста хумора и ироничке ведар и у основи позитиван; дао неколико одличних приповедака из прим. и прног живота; чист реалист, знао да уочи типове и давао изванредно живе слике живота, занимљиве по предмету и добре по обради; развијао се до краја живота; неке његове приповетке (*Поварета*, *Пилипенда*, *Ошкопац* и *Била* и др.) убрајају се међу најбоље списе у срп. прози уопште; одличан и његов роман *Бакоња фра Ђуре*, који до данас задржао своју апсолутну вредност; мање добре приповетке из беогр. живота; драме му нису имале успеха; занимљива његова аутобиографија *Биљешке једног писца*; оставио и неколико превода из фрц. књиж.



МАТАГУШИ, Стари Матагуши, ст. и некада моћно и уважено племе у Зети; вероватно се исељили у Црног. Врда по доласку Турака; успомене на њих у предањима и у имену села М. у Зети.

МАТАДОР (шп.) 1) борац с биковима ком је задатак да убије животињу. 2) фиг.: веома искусан, вешт човек. 3) врста игре доминама, у којој се доmine слажу тако да збир поена узастопних поља буде 7.

МАТАПАН 1) рт на ср. полуостровском краку Пелопонеза (Грч.), најјужнији рт Б. П. (36° 24' с. г. ш.). 2) млетачки сребрни грош, кован у 12 в. за владе

дужда Вирика Дандола; имитован у Србија и Буг. МАТАРУГЕ, неко ст. племе у и. Херц и сг. Црној Гори, где остало много усмену на њих; помињу се често од 1318.; вероватно били амалгам балк. староседелаца у Срба.

МАТАРУШКА БАЊА, код Краљева (Моравска Бан.), на пружу Београд-Краљево-Скопље, надм. в. 228 м.; сумпорита алкална кисела хомеотерма и хипертерма са слабиим карактером муријатичних вода; за купање и нише (35°-40° С); лечи: ж. болести, реуматизам, венеричне и кожне болести, застареле ране и др.

МАТАСОВИЋ Јосип д-р (* 1892.), историк, проф. унив. у Скопљу; уређује часопис Нар. старину; гл. дела: До озоре 1848., Пуцки експресионизам, Живопис Мије Брашчића итд.

МАТАЧИЋ Ловро (* 1894.), диригент опере и композитор; фантазија за оркестар, песме и др.

МАТВЕЈЕВ Артамон (1825.-1885.), рус. бојар, друг и саветник цара Александра Михаиловича; васпитач Наталије Паришкине, касније жене цара Александра; основно при двору оркестар, поз. и глумачку шк.; убијен приликом побуне стрелача.

МАТЕЈ (Левеј), апостол и евангелист, ученик Христова, написао еванђеље на арамејском језику (касније преведено на грч.), намењено Јеврејима; проповедао у Етиопији, Ар, Сирији и Перс.

МАТЕЈКО Јан (1838.-1893.), пол. сликар, има вел. слике из пол. ист.; најпознатије: Батори пред Псковом, Јан Казимир заклиње се на устав, Поклон Пруса и др.

МАТЕЈЧА, ман. св. Вогородице у Скопској Црној Гори, више

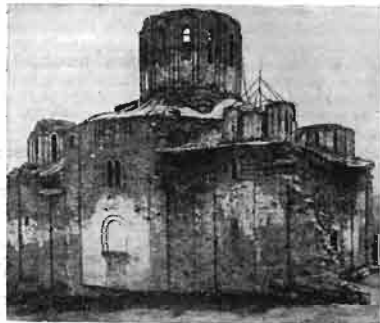

Куманова; задужб, царице Јелене и цара Уроша; крстообразна грађевина вел. димензија, с 5 кубета, обрађена споља на виз. начин; била у рушевинама недавно доста произвољно реставрирана.

МАТЕМАТИКА (грч.), наука која се, поред предмета који испитује (бројеви, просторне величине или уопште апстрактним изведени или од посматрања независни појмови), нарочито одликује својим методом који показује јасност и тачност; своју одопажања независну сигурност мат. метод постизава тиме што најпре одабере извесан што мањи број битних и осн. појмова и ставова (аксиома) и, везујући их међусобно логичким поступком, изводи своје закључке; уколико је независна од њених примена назива се теориска м., а гл. јој гране: аритметика, геом., алгебра, теорија множина, инфинитезимални рачун, теорија функција итд.; уколико се јавља као помоћно средство у др. наукама назива се примењена м.; налази примене готово у свим егзактним наукама. Математичка географија → географија. М. знаци, скраћенице које се у м. употребљавају са скраћено изражавањем, нарочито при писању образаца; аритметички а.: + за сабирање, — за одузимање, X или · за множење, : или — или за делење (нпр. 3 : 2 = 3/2, = за једнакост, ≡ за идентичност, ≠ за неједнакост, > за веће, < за мање, ∞ за асимптотски једнако, → за тежи, ∞ за бесконачност; геом. з.: ∞ за сличност, ≡ за подударност, || за паралелност, ⊥ за нормалност, ∠ за угао. М. израз, повезан склоп м. појмова количина, операција итд. према прир. операција м. и. се деле на алгебарске

$$\left\{ \left(\sqrt{a^2 + b^2} \cdot \frac{a^2 + b^2}{a + b} \cdot a^2 + b^2 \right) \right\}$$

а. ирационалан, а. рационалан и део а. и.) и трансценденте и.: sin (a + b), a + log b, тригонометријски, логаритамијски и експоненцијални и.); чињеница да 2 м. и. имају исту, већу, мању или различиту вредност изражава се знацима =, >, <, ≠; овим се долази до образаца (формула) једнакости, неједнакости или неједначина; ако су неједнакости задовољене за све вредности количина које у њима фигуришу (идентички задовољене) називају се идентитетима и везују се знаком ≡ (a + b)² ≡ a² + b², М.

Једначина, једнакост из које се 1 од количина може израчунати помоћу осталих. М. статистика, део стат. методологије који примењује правила више м., нарочито рачуна вероватноће, на приказивање друштв. појава. М. физика, или теориска ф., наука у којој се подаци експер. ф. везују м. методама у теорије.

МАТЕОТИ Ђакомо (1885.-1924.), ит. социјал. посланик (секретар ит. социјал. странке); због своје непомирљиве борбе против Мусолинија мучки убијен од стране фашистичких терориста.

MATER DOLOROSA (лат.: тужна мати), мајка Исуса у тешкој жалости због мука Христових (Писета).

МАТЕРИЈА (лат.), твар, грађа, садржина; у флз. последњи онтолошки принцип. Материјал, грађа, сировина. Материјалан, од матерје: телесан, стваран. М. истине, истраживање, сазнавање чињеница и њихове слободне олене; м. и. испирише наш поступак насупротив теорији доказа који везују судију (начело ст. поступка). М. ров. инж. конструкције намењене саобр. — друмови и жел. — због правилности обезбеђења саобр. изграђују се на земљаном трупу; у равницама се жел. труп подиже помоћу нарочитих м. р., изграђених дуж пута на малом удаљењу. Материјализам 1) флз. правац који признаје само материју као стварност и основу живота. 2) у практичном животу, човек (материјалист) који више ценит материјална добра у животу но духовна, и који занемарује све обзире ради постигнућа својих материјалних циљева (матер. користи). Историски м., материјалистичко схватање ист., схватање марксистичког социјализма да су привр. продуктивне снаге и односи, као и борба класа основне целокупног култ. и полит. живота, као и покретачи ист. развитка појединих народа. М. класични, учење по којем прасносв. реалног света чини материја састављена од материјалних простих делова (атома) и то по истим зак. који по Ђутну важе за небеска тела, а на основу којих се морају објаснити све појаве не само биол., већ и псих. света; према прир. односа међу материјалним атомима, овај материјализам назива се м. мех., а често и мат., јер се тв. мех. односи могу изразити математички. М. дијалектички, спец. облик материјалистичке флз. природе; изложио га Енгелс (1820.-1895.) у свом делу Дијалектика природе; учи да законитост орг. света, иако је он по својој суштини и пореклу материјалан, ипак мора бити битно различна од законитости у анорг. природи. Материјализација, окултна појава у којој духови умрлих особа заузимају облик матер. тела.

МАТЕРИНСТВО, правни однос мајке и детета; између ванбрачног детета и мајке, м. не производи никакве друге везе до дужности мајке да дете издржава; м. код ванбрачне деце утврђује се по званичној дужности.

МАТЕРИЈА (uterus), код жене, шупаљ орган, у облику спљоштене купе с врхом окренутим у шупљину вагине, дебели и растегљиви зидови; има дужност да сачекује јајне ћелије; ако је иста оплођена, да је сачува и омогући јој даље развијање; налази се у карличној дупљини, изнад вагине, иза бешике, испред ректума; величина м. код нероткиње 6-7 см, ширина 4 см; код роткиње висина 7-8 см, ширина скоро иста; м. држе на свом месту 3 пара веза: прећаста веза везује м. за предњи трбушни зид; широка веза (уједно покрива и јајовод) пружа се бочно са сваке стране м.; материјчно-крвна веза пружа се према 2. крвном пршљену; унутрашњост м. шупља у виду пласнатог троугла, с основницом окренутом навише; на сваком углу троугла по 1 отвор: 2 горња настављају се у јајоводе, доњи пролази кроз врат м. и чини везу с вагином; унутарња површина м. обложена слузокожом богатом жлездама. Болести м.: → метритис, миом, рак м.

МАТЕРЛИНК Морис (Maeterlink * 1862.), белг. књижевник, песник и драмски писац; творац н. симболистичке драме; трупац да изрази мрачне и нејасне стране несвесног људског душевног живота; у првом делу свог стварања претстављао људе као немоћна бића и изложена сталном страху од смрти; а у другом проповедао активност у животу и реализам у раду; гл. дела: Мона Вапа, Пелесј и Мелизајда, Плава птица, Слени, Марија Магдалена (драме) и Интелигенција цвећа, Живот мртва, Живот пчела, Смрт (збирке стихова).

МАТЕРНИТЕТ (лат.) 1) материнство, 2) дом за негу бременитих жена и за порођаје.



МАТЕРХОРН (фрц. Мон Сервен), врх (4478 м) у 3.

Лпнина, на граници Ит. и Швајц. **МАТЕ - ЧАЈ** (Plex, фам.



Aquilofia-
сеае), зимзе-
лено шиље
и дрвене; род
Plex обухва-
та око 300
врста, већи-
ном у тропи-
ма и суптро-
пима; неке
се налазе у
сев.умереној
зони, нпр. I.
aquilofium (в.
зеленјак) у Ср. Евр. и у медитер. области; привр.
значај имају неке врсте чије лишће даје познат па-
рагвајски чај (мате), нпр. I. lechzans, I. ataga, I.
paraguariensis и неке из др. фамилија; употреба
м.-ч. као пића заснива се на великој количини
кофеина, танинске киселине, албуминоида, уља и
смоле; услед ових састојака уробеници жаваћу ли-
шће за освежење тела, но данас се сирашени лист
с 1-2 кашике прашка додаје уз каву, јер појачава
рад органа за варење и дисање; у већој мери иза-
зива повраћање; највише се гаји у Браз., а упо-
требљава у Аргентини.

МАТИ, мајка, женка која донесе на свет једно или
више младунаца; у праву заповестављена оцу; нема
право на вршене родитељске власти; може бити
само старајад детету, ако отац тестаментом није
одредио другог; наслеђује дете тек после оца и
његових мушких потомака конкурентно са ж. по-
томцима оца; ипак м. има дужности васпитања и
издржавања као и отац; закон јој дозвољава да
се не мора примити туторства свога детета; у за-
друзи н. не може наслеђивати свога сина ни кад
нема његовог оца и браће.

МАТИЈА 1 → Матеј. 2) М. I, нем. цар (1612.-1619.),
брат Рудолфа II; за његове владе отпочео 30-год.
рат, побуном у Чешкој. 3) М. I Корвин, мађ. краљ
(1458.-1490.), син Јанка Хуњадија; одличан војсковођ
и законодавац; заштитник књиж. и ум.; успе-
шно ратовао са Турцима; основао унив. у Будиму.

МАТИЈА НИНОСЛАВ, бос. бан (1232.-1250.), веро-
ватно рођак Кулинов; дошао на престо после про-
гонства Кулинова сина Стевана; присталица бого-
мила; под претњом оружаног напада од стране Ма-
ђара, одрекао се свечано богомилиске јереси, али јој
се убрзо опет вратио; то довело до петогодишњег
крсташког рата у току којег био савладан и при-
слићен да пређе у кат. веру и призна врх. власт
Мађара; међутим, кад на Мађ. навалили Татари,
опет се одметнуо од Мађара и склопио савез про-
тив њих са Сплитом.

МАТИЈАШЕВИЋ 1 Ђуро (1669.-1728.), скупљач ле-
кичког блага и нар. песама; дубров. Акад. дангуб-
них поверила му састављање речника и грам.
нар. језика. 2) Иван Марија (1718.-1791.), књиж. и
научник; бавио се изучавањем језика, књиж. и
дубров. прошлости; оставио у рукопису грам. и
речник нар. јез.

МАТИЈЕВИЋ Владимир (1854.-1929.), прво трг. пут-
ник, па богат загребачки трг.; путовао по скоро
свима нашим крајевима и упознао муке, невоље
и опасности нашег народа под туђином; кад се
обогатио, осн. Срп. банку у Загребу (1895.), која
постала матица и расадник многих срп. новчаних
завода у А.-У.; 1897. осн. опет у
Загребу Савез срп. земљр. за-
друга и друштво Привредник за
смештање и васпитање срп. де-
це у трг. и зан.; најзад, оснива-
њем Срп. штампарије у Загребу
успео потпуно да изгради своју
организацију за свестран и да-
лекосежан рад на привр. и нац.
јачању срп. народа под туђи-
ном; после свет. рата преселио
се у Београд, а са њим и његов
Привредник.



МАТИНЕ (фрц.), ум. приредба
пре подне или у току дана.

МАТИС Анри (Matisse, *1869.),
фрц. сликар, 1 од највећих савр. ум., извршио
огroman утицај на модерно евр. сликарство; највише
ради ж. фигуре (одалиске), ентеријере и мртве
прир.; изразито декоративан сликар; мајстор пре-
фињеног колорита и изражите линије.

МАТИТ 1 Алброж (1795.-1894.), књиж., фрањевц.
гон. викар (1832.-1846.); спремао уџбенике за бос.
фрањевце. 2) Димитрије (1821.-1884.), политичар и
књижевник; као чиновник отишао из земље с кн.
Михаилом; 1848. био члан нар. одбора у Срем. Кар-
ловцима; по повратку кн. Милоша у Србију постав-
љен за мин. просвете (1859.), затим био заступник
мин. иностр. дела, мин. правде (1878.-1879.), секретар
и члан Држ. савета; као мин. просвете донео Зак.
о Нар. позорингу; гл. дела: Објашњење Грађ. зако-
ника, Јавно право Србије, Начела умног и држ.
права. 3) Светомир (1870.-1931.), арм. ген. и бан
Дунавске Бан.; у балк. рату командант арт. пука,
а у свет. рату ком. див. и арт. Врх. команде; после
рата упр. Вој. акад., ком. 4. арм. обл. и бан.

МАТИЦА, једина потпуно развијена жепка у пче-
лињем друштву, чија једина функција да полага
(носи) јаја и тим обезбеди опстанак свом друштву;
дугачка 23-25 мм, од радилица (питајених женки)
разликује се: немањем апарата за прикупљање цвет-
ног праха, немањем воштаних жлезда, краћим
Језиком (сурлицом), дужином трбухом и надоле пови-
шеном жоаком, коју употребљава само у борби про-
тив супарница и за пробадање затворених матич-
њака; крила јој краћа од трбуха; нормално живи 3,
ређе 4 и 5 год.; оплођава се једанпут у животу,
ређе више пута; спаривање се врши у ваздуху, и
то само са 1 трутом; целокупно развиће (од пола-
гања јајета до изласка м.) траје 14-15 дана; млада
м. после 3-4 дана од излежења излеће из кошнице
ради спаривања (свадбени лет).

МАТИЦА ДАЛМАТИНСКА, осн. (1862.), по угледу
на М. срп. и хрв. са циљем да окупи Србе и Хрвате
за рад на нар. препороду у Далм.; осн. др-р Божи-
дар Петрановић; до свет. рата била прилично
активна, издајувн књ. за народ; њен књиж. орган
Гласник (1901.-1904.) имао веома добрих прилога, али
није успео да ухвати дубљег корена у народу; по-
сле рата њен рад замро.

МАТИЦА СРПСКА, књиж. друштво, осн. 1909. фондом
1826.; гл. осн. Јован Халић са 6 срп. трговаца; при-
хватила Летопис, који пре год. дана покренуо Ђорђе
Магарашевић; забрањена 1835., а 1836. поново по-
тврђена; преселила се у Нови Сад 1863.; гл. приходи
од завештања добротвора (Саве Текелије и др.); до
1914. помагала сиромашне ђаке и књижевнике изда-
вањем њихових дела; издала 300 књ. Летописа,
149 књ., за народ, 46 књиж. дела.

МАТИЦА СРП. У ДУБРОВНИКУ, осн. 1909. фондом
добротвора Константина Вучковића; циљ јој био
као и ст. М. срп. у Н. Саду; фонд утрошен током
рата у присилни аустр. зајам и од 1914. обуставила
сваки рад; сад се ради на њеној обнови.

МАТИЦА ХРВАТСКА, замисљена раније, али осн.
уз Илирску читаоницу, тек 1842. са циљем да издаје
књ. и часописе на нар. језику, да би се унапре-
дила нар. књиж., која дотле није имала правих
издавача ни осигурану грађу; 1847. одобрена њена
правила као посебног друштва, а 3 год. доцније
одвојила се од читаонице; њен рад 1850.-1874. био
без одређене линије и 1 време везан за Акад.; тек
од 1874. пошла, као сасвим самостална установа,
својим путем; од 1847. издавала добро и корисно
Коло Ст. Врза, затим од 1852. Невен, а после извесно
време помагала Вијенац; од 1874. била гл. изда-
вач у хрв. књиж. и објављивала оригинале, пре-
воде и прочне списе; у њеним издањима налази се
највећи и најбољи део хрв. књиж. производње; од
90-тих год. уносила у своје серије издања и срп.
писце, а за остале сл. књиж. одредила посебну
књижницу; од 1900. против ње се јавио јак покрет
хрв. модерне књиж., њеној управи пребањивали да
је уска и сувашне конзервативна; стога се против
ње створило н. Друштво хрв. књиж., које покренуло
свој орган Савременик; стога М. реорганизована и
покретула, уз серију издања, свој научно-књиж.
зборник Коло; после рата дала већи број публи-
кација, издавала Хрв. ревију, у којој се сад, као
и у самој М., осећа извесна тенденција над. исклу-
чивости.

МАТИЧАР, држ. чиновник који води протоколе
грађ. стања; код нас их воде пароси, изузет у Вој-
воднини где постоје нарочити држ. м.

МАТИЧЕВИЋ Стјепан д-р (*1880.), педагог, проф.
унив. у Загребу; његове пед. идеје: одбрана идеје
радне шк. умереног правца, доводећи је у везу
с модерним теоријама псих.; дела: Средње школ-
ство, Рад и школа, А. Коменски и пед. садахњост,
Идеални и реални момент у узогју, Промењљивост
карактера, Појам рада, Педагошки акт, Основи
нове школе, К проблематици функције одгајања,
Природа, култура и одгој, Наук о дидактичној ар-
тикулацији.

МАТИЧНА КЊИГА, у коју се уписују рођени,
венчани, умрли; код нас је води парох; у многим

државама м. к. поверене грађ. а не црк. властима. М. к. (гл. књ.) осуђеника, води се у казн. заводима; у њу се уписује сваки примљени осуђеник и сви подаци о њему: према њој сваки осуђеник добија свој број. М. (оригинални) план → план.

МАТИЧЊАК, хелија нарочитог облика и веће запремине од радиличких и трutowских; служи за извођење матице; поклопеш м. има облик жира и увек окренут надолу; налази се обично на рубу или на странама саћа. М. лозни → лоза.

МАТИЧЊАК, маточина (*Melissa officinalis*, фам. Labiatae), ароматична вишегод. зељаста биљка, квргава ризома, српаста листа и мала бела бледољубичаста или жућкастобела цвета; расте слободна по шумама у медитеранској обл., делом и у Ср. Европи, а и гаји се; садржи 1 естерско уље пријатна мириса, 1 горку материју и танина; раније се у мед. чешиће преписивао чај од м. код болова у желуцу и превима, за освежавање код изнемоглости и поправку мириса код разних лекова; у нар. лекарству даје се још и кад изостане менструација.



МАТЈАЖ КРАЉ, лице из слов. нар. песама; мађ. краљ → Матија Корвин, ког народ сачувао у успомени као мудрог и праведног владара; по нар. предању није умро, већ спава са својом вој. у гори.

МАТЈЕГКА Јиндржих (*1862.), чсл. лекар, антрополог и демограф, од 1897. доцент и проф. унив. у Прагу, бавио се особито остеологијом и антропологијом стан. ЧСР; гл. дела: Иаучавање чешких кости и лубања, Прест. трепанација и каутеризација лубања, Општа етнологија итд.

МАТЈЛ Јозеф (*1897.), славист, проф. језика и књижев. на унив. у Грацу; гл. дела: Почепи нар. писмености код источноштајерских Словенаца, Проблем култ. развоја, Гл. струје у јсл. модерној књижев. **МАТО ГРОСО**, држава (1477 041 км², 350 000 ст.) у Браз.; гл. место Кујаба.

МАТОЧИНА → матичњак.

МАТОШ Антон Густав (1873.-1914.), књижев.; писао приповетке псих. карактера и нешто песама; гл. му рад био на књижев. огледу и кратици; био даровит и доста начитан, али недограђен и морално неизграђен тип; његови критични чланци претварали се често у чисте памфлете.

МАТРИЈАРХАТ (грч.-лат.), влада матера одн. жена; мислило се раније да су људско друштво и породица у свом развоју прошли кроз такав друштв. облик у којем матере биле главари породица и управљале заједницом, па после такав м. замењен патријархатом, очинским уређењем породице и владом мушкарца; данас се м. зове такво уређење где се род рачуна по ж. крви, деца наслеђују мајку одн. ујака, муж иде у кућу женину и жене имају већи утицај у заједници; таквог м. има и данас код Аустралијанаца разних црначких и индијанских племена, а било га и код преист. стан. Европе.

МАТРИМОНИЈУМ (лат.), брак између пуноправних рим. грађана (*justae nuptiae*); патрициски брак био реп. (дарови Јупитеру, изговарање утврђених свечаних формула пред 10 сведока итд.), а плебејски сматран као грађ. мада и он био потчињен формалностима.

МАТРИЦА (фрц.), калуп за изливање штампарских слова.

МАТРОЗ (хол.), морнар.

МАТРОНА (лат.), рим. отмена госпођа; старија угледна жена.

МАТРОНИМКА (грч.), породична имена изведена од ж. имена, по мајци, нпр.: Аничичи, Љубичичи, Маричи.

МАТУЉЕ (ит. Mattuglie), град у Ријечкој покр. недалеко од Опатије; 1921. у њој било 7028 ст., од којих 6885 Јел.

МАТУРА (лат.), испит зрелости, завршни и. у ср. шк., оспособљење за упис на унив.

МАТУСАЛЕМ, јевр. патријарх, Нојев дед; по Библи. живео 969 г.

МАТУТИНА (лат.), у зап. црк. јутарње богослужење. **МАВА** (арб.: мати), р. у Арб., извире са план. Тиранске Малесије и тече према СЗ све до изласка у прим., где прима д. притоку Фани; у Јадр. М. се улива ј. од Дримовог ушћа.

МАВАШ → Матија Корвин.

МАВЕРАТА, варош (30 000 ст.) у Ит., ј. од Анконе; унив.

МАВИЈА, жена дететовог оца, која детету није мати; деца наслеђују м. ако она нема крвних

сродника и ако надживе свог оца; м. њих не наслеђује; однос између пасторака и м. сматра се као еродство по браку.

МАУЗЕРОВА ПУШКА, названа по конструктору Маузеру; с њама Србија ушла у балк. и свет. рат; тежина 4,5 кг, највећи домет 4000 м, успешно дејство на 800 м, калибра 7,9 мм, дужине 110 см; данас иша вој. има М. п. модел 1924. (ради се у Крагујевцу).

МАУЗОЛЕЈ, монументални надгробни споменик у облику грађевине, назван по гробници краља Маузола († 353. пре Хр.) у Халикарнасу, која убројана међу 7 свет. чуда; у њој земљи Мештровић саградио и украсио скулптурама м. породице Рачић у Цавтату, а вајар Росандић м. породице Петриновић у Супетру на о. Брачу.

МАУЈЛ Ото (* 1887.), нем. географ; бави се поглавито проучавањем обл. око Сред. М. и Браз.

МАУН 1 о. (13,5 км²) у Јадр. М. близу Пага, 2) о. (1885 км², 25 000 ст.) из хавајске групе; на њему угашен вулкан (Халеакала) с највећим кратером на земљи.

МАУНА (ар.), брод без машине и једара за пренос робе на краћа отстојања; редовно затворена (потпуно покривена), па на терет **МАУНА КЕА**, вулкан (4210 м) на Хавајским Отоцима мало ниже од њега.

МАУНА ЛОА (4170 м).

МАУНДС (енгл.), вештачки брежуљца у С., Ср. и Ј. Амер., као надгробне гомиле, подлоге за веће грађевине и др.; подизани нашоњем плодне земље, на којој засејавано биље.

МАУНТ ЕВЕРЕСТ, Чомолунгма, у Хималајима (Аз.), највиши врх на Земљи (8882 м). М. Кук, највиши врх (3770 м) на Н. Зеланду. М. Таусенд → Кошунко. **МАУРЕР Георг Лудвиг** (1790.-1872.), нем. полјатичар и историк; бавио се ист. ст. Германа.

МАУРЕТАНИЈА 1 име за данашњи Мароко и део фрц. Алжира, 2) Моританија (Mauritanie), фрц. колонија у зап. Афр. (400 000 км², 289 000 ст.), већином сува обл., пустиња; земљр. само око р. Сенегала и у неким оазама; гл. место Сен Јуј на ушћу Сенегала.

МАУРИЦИЈУС, о. у групи Маскаренских, у Индијском Ок.; с осталим из групе образује Брит. колонију М.; гл. град Порт Луис.

МАУРОВИЋ 1 Иван (* 1873.), правник, истакао се расправама из прив. права, 2) Миливоје (1859.-1926.), проф. унив. и правни писац; бавио се ист. права и управним уређењем Хрв. и Олав. од 18.-18. в.

МАФЕИ Шипионе (Maffei, 1875.-1755.), ит. песник, драматичар и археолог, познат, нарочито, по својој трагедији Меропа, која и данас 1 од најбољих ит. трагедија; као археолог у своје време веома цењен. **МАФИЈА** (ит.), тајно разбојничко друштво у Ј. И.; уопште опасна дружина.

МАХ Ернст (1898.-1916.), аустр. физичар и филозоф; у својим флз. погледима потпуно се приближује Авенаријусовом емпириокритицизму; творац монистичке флз., која науку ослободила од метафиз.; ослањањем на учење Берклија створио и систем субјективног идеализма, који прихватили и многи марксисти; дела: Анализа осећања, Сазнање и заблуда; Махова Јединица.

МАХА Карел (1810.-1836.), чешки песник бајронист; у свом ремекделу Мај изразио лични бол и уверење о ништавости живота.

МАХАБХАРАТА, највећи еп у индијској и уопште у свет. књижев., има 2109 певања и преко 100 000 двостиха; потиче од неколико песника из разних периода; како садржи многе епизоде које уопште не спадају у еп (читање флз.-теол. расправе, назван енциклопедијом целог индијског живота (→ пурана); по предању скулпио га и средњи митски певач → Вјаса; м. много познатија по својим појединим епи-

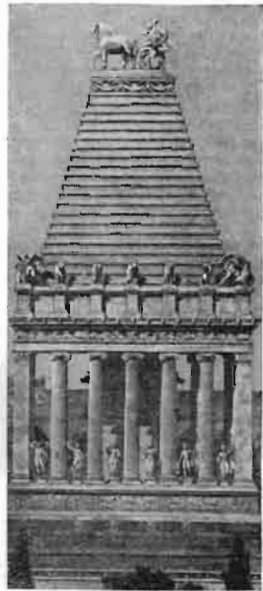

родима (→ Бахагавад-гита, Нал и Дамаянти, Савитри) него у целини.

МАХАРОНИ, египтичко дрво разних врста; највише пољен западно-индијски од врсте *Swietenia maharoni*, светлоцрвен са светлим пругама; од њега се прави фурнир за fine столарске радове; слабије квалитета из тропске Африке, назван габоњским или окуме (*Aucoumea klcineana*); употребљава се највише за кутије за цигаре, шперано дрво и столарске радове.

МАХАЈАНА, доцнији облик → будизма.

МАХАР Јозеф С. (* 1864.), чешки песник епохе критичког реализма; после збирке интимне лирике *Confiteor*, дао у *Tristum Vindobona* оштру критику полит. и соц. прилика (→ сл.).

МАХАРАЦА → рада.

МАХАТМА (санскр.), вел. ја, вел. душа, душа свега у Флз. Веданта; у теозофији духовни вођ.

МАХАЧ КАДА (Петровск), варош (56 000 ст.) у Дагестану (СССР), на обалама Каспског Језа.

МАХАЧЕК Фриц (* 1876.), аустр. географ, бавио се проучавањем Јуре, Алпа, Чешке Масе и др.; дао геогр. монографију Ср. Евр.

МАХДИ, мадија (ар.) 1) од мусл. очекивани пророк. 2) **Мохамед Ахмед**, вођ устанка у Ег. Судану (1883.); издавао се за пророка.

МАХЕ, фрц. посед (59 км²) и место на з. обали Индије.

МАХЕН Јиржи → Ванчурa Антониј.

МАХИПАЦИЈА (лат.), потајно роварење, сплетке.

МАХМУД 1) М. I, тур. султан (1730.-1754.), ратовао с Рус. и Аустр. и повратио сев. Србију београдским миром. 2) М. II, султан (1808.-1839.), укинуо јачинаре, вођио борбу с побуњеним Грцима, с ег. наместником Мехмед-Алијом и рус. царем Николом I, али стално тучен; једрениским миром признао аутономију Србији, Влашкој и Молдавској, а независност Грч. 3) М. од Газне, највећи владар (999.-1030.) из династије → Газнавида; владао Перс., али освојио и сз. део Индије (источни Наполеон); на његову дворну живео и вел. песник → Фирдуси.

МАХМУД-паша («Адинс»), тур. песник и стилист 15. в.; пореклом из наших крајева; 2 пута био вел. везир.

МАХМУД РАГИБ беј (* 1900.), тур. муз. писац, проф. на цариградском лицеју; писао: **Анадолске песме** и тур. муз. будућност.

МАХНИЋ Антун (1850.-1923.), крчки биск., заштитник глаголице; осн. Глаголицу академију.

МАХОВА ЈЕДИНИЦА, мера за количину еманације коју садржи нека материја; раније примењивана код минер. вода: 1 м. ј. = 3,64 еман. → кири.

МАХОВИНЕ (*Vryophyta*), група биљака беспетница, тела већином диференцирана у органе сличне стаблу и лишћу виших биљака, али с ризоидима уместо корена; сва та диференцирања су извршена на гаметофиту; према томе стабло и лишће м. нису хомологни органи с лишћем и стаблом папрата и виших биљака, који претстављају диференцирања на спорофиту; из тих разлога бриофите се не могу уврстити у кормофите; њихов развој почиње од споре, из које најпре постаје протонема и на њој пулопци који се развијају у биљчине м.; на биљчинама се развијају полни органи, архегоније и антеридије; после оплођења јајета развија се спорофит у виду дугачке дршке која се завршава чауром; спорофит м. (спорогон) остаје у вези с биљчином м. и од ње се храни; у чаури се образују споре; том приликом се врши редукција хромозома; м. живе на влажним местима, у води, а извесне и на сухим местима (стенама, кори дрвећа); разликују се 2 класе: праве или лиснате м. (фоллозне м., *Musci*) и плочасте м. (фрондозне м., *Hepaticeae*); код хепатика гаметофит простији (редуциран) и више потсеља на гаметофит папрата (проталијум); из тога се закључује да су *Musci* примитивнија група и да се од њих долази до папрата преко хепатика.

МАХОМЕД → Мухамед.

МАХРАТИ, маратхи, ратничко стан. дела Индије који познат под сз. називом Масарашпура (санскр.: Вел. царство); заузима доста вел. део Хиндустана и Декана (20 мил. ст.); земљар. (памук и др.); њихове последње независне владаре потчинио Енглезима 1803.

МАХУНА (*Legumen*), сухи плод, саграђен од 1 крапеле, отвара се (пуца) дуж 2 линије (по трбушном и леђном шаву); карактеристична за групу биљака махунарки или легуминоза. Махунарке (*Legumino-*

sae), вел. ред биљака са 6950 врста, подељен у 3 вел. фам.: *Caesartiniaceae*, *Rapilionaceae* и *Mimosaceae*, од којих је 2. код нас необично бројна; заједничка одлика: плод махуна, која постаје од 1 плодног листића, али код неких срстају и др. плодови (чланковита м., бобичаст плод, коштуница или орах).

МАЦ Рудолф (* 1901.), композитор, диригент у Загребу; компоновао хорска дела (циклас **Фаун**), гудачки кватрет и др.

МАЦАКТИНИ, губавице (*Gexkonidae*), прететавници породице гуштера с пијавкама на претима којима припајају за глатку подлогу; претежно сред. облици; у нашој земљи 2 врсте: *Tarentola mauritanica* и *Hemidactylus turcicus*; погрешно се верује да су м. отровни.

МАЦЕЉ, план. (715 м) зр. од Рогатеца (Дравска Бан.), готово цела под шумом.

МАЦЕРИЗАЦИЈА, излагање чврсте материја дужем делу течности, воде, алкохола итд., да би се из њих издвојили растворни састојци; употребљава се за прераду сировина (најчешће етерских уља) код којих не сме да се ради на повишеној тмпт.

МАЦИНА ТРАВА → валеријана.

МАЦИНИ Вузепе (*Mazzini*, 1805.-1872.), ит. родољуб и револуционар; протеран због завере (1831.), организовао у Марсељу удружење Млада Ит.; учествовао у револуцији 1848., изгнао папу из Рима и образовао тријумвират који после тога управљао папском државом; после угушења револуционарног покрета побегао у иностранство, где остао све до 1870.; бавио се узгред и књиж.; од њега остао већи број писама, књиж. критика и краћих чланака, који се одликују блиставим стилем и новином идеја.

МАЦУН Иван (1821.-1883.), слов. писац и књиж. историчар; писао на нем., франц. и свом матерњем језику; гл. дела: **Кратак преглед слов. књижевности**, **Цветје слов. песничтва** и **Књижевна згодовина словенског Шtajerja**.

МАЦУРА Шиме д-р (1840.-1918.), адв., 1 од оснивача хрв. соколства; поборник зближавања јел. соколства.

МАЦУРЕ, по нар. предању ст. стан. у горњем току р. Мораве и Лима; били »Латини« (кат.) и вероватно арб. порекла.

МАЧ, оружје за борбу изблиза; развио се од ножа. првобитног каменог сечива; може бити наоштрен само са 1 и с обе стране; прави развитак м. пада у метално, у Евр. особито у латенско доба, па кроз ср. в.; ватрено оружје потиснуо м. М. Краља Александра I, прелазна награда најбољој соколској такмичарској врсти у вишем разделу установљена 1925.

Мачевање, вештина употребе хладног оружја у двобоју, остатак витештва из ср. в. одржало се до данас код племића и студентских организација (нагочито у Нем.); разликује се м. бодом: флоретом, кратком сабљом, мачем и бајонетом, и м. ударцем: рапиром, сабљом; покрети у м.: устрем: држање тела у раскораченом ставу; мензура: размак бораца 1 од др.; ретирада: повлачење л. ноге назад; испад: наступање напред; парادا: одбијање удара притеском или ударцем оружја противника; Фина: привидни покрети да се заваја противник; врсте удараца: прима, одозго доле; секунда, одоздо горе; терца, са лева на д. и кпарта, са десна на л.; према правцу: терца са стране, коса или дубока; код нас м. развијено у неким местима (Загреб, Барајдин, Петровград и др.). М. флоретом, вежбање нарочитим оружјем (мачем), чјим се шиљком наноси бод подручју ограниченом горњом вивцом оковратника до слабина. Мачевалачке школе одржавају се у већим центрима, имају сав уређај за тренинг, а п за тајно одржавање двобоја.

МАЧВА, равна и веома плодна обл. у с. Србији, између Дрине и Саве, с. од. пл. Цера; гл. место Шабац; насељена Србија још од 7. в., али у ср. в. најдуже под Мађарима, од којих је добио краљ Драгутин 1284. и држао до смрти (1316.); после тога челибе била под мађ. влашћу, све док је у 1. половини 16. в. нису заузели Турци. **Мачванско-сремски говор**, зап. део шумадиско-сремског наречја; говори се у посавском и колубарском срезу (б. ваљевском округу) посавотамњавском, поцерском и м. срезу и зап. Срему; особине: потпуно се слаже с херц. најмлађег типа, само што је екавски; има у себи прилично икавизама (гди, сикра, старци, тх, тям); служи као књиж. језик екавског изговора.



МАЧЕК Владимир д-р (*1870.), политичар, после Радиневе смрти претседник хрв. селачке странке и сел.-демократске коалиције.

МАЧИЈЕ ЗЛАТО → пирит.

МАЧИЊ → сабљичица.

МАЧЈЕ ОКО, врста кварца, постала псеудоморфозом азбеста; кад се углача има лепе предивне боја; употребљана се као украсни камен.

МАЧКЕ (Felidae), породица зверова чији се претставници срећу у свим деловима света изузев Аустрала; све су врта али снажна тела, јаких зуба, храпавог језика и увлачљивих канџи; обухватају највећије грабљиве звери уопште; с изузетком риса и гепарда, сви остали многобројни претставници припадају истом роду (Felis); најпознатији претставници лав, тигар, јагуар, леопард, рис, дивља м. Домаћа м. (Felis domestica), вероватно пореклом од ег. дивље м. добивена припитомљавањем; постоји вел. број раса д. м.; искоринђана се за хватање мишева, пацова и за крзно; боја длаке различита према расама; носи 8 недеља; мази 2-5 мачића.

МАЧКОВ БРК (Nigella damascena, фам. Ranunculaceae), једногод. биљка, лишћа издељеног у кончасте кришке; цвет отвореноплаве боје, плод надувена чаура; расте по усевима, шибљацима и сухим ливадама у Евр. и с. Афр.

«МАЦАРИ» по нар. предању, у сев. Србији и сев. Босни старо стан. ком се приписују ст. гробља, градине и др. старине; та предања усомене на негдашњу маџ. власт и католичанство које ширили М.

МАЦОНГ (mah-jong), игра кинеског порекла са 144 каменова, сличних доминама или картама; изузев 8 цветова, међу њима има по 4 пута по 9 бамбуса, 9 кругова, 9 бројева, 4 ветра и 3 змаја; играју 4 играча од којих сваки добива по 13 каменова, а онај који отвара игру 14; сваки играч редом узима по 1 од преосталих каменова и избацује по 1 непотребан, при чему настоји да скупи било 3 (понг) или 4 (канг) једнака камена, било секвенцију од 3 камена (чи), или коју др. комбинацију која више броји; игру добива онај који са 14 каменова 1. направи 1 од прописаних комбинација.

МАША АЛЕКСИЋ Маринко (1876.-1923.), четнички војвода, пеш. пулк.; ступио у чет. организацију за време анексије, спремао с Танкосићем чете за Босну; истакао се јунашвом у ратовима 1912.-1918.

МАШАЛАХ (ар.), што бог хоће.

МАШАНЦИКА (Reinette de Borsdorf), врста јабуке јако распрострањена у Слов. а и осталим сев. крајевима Југосл.; веома укусна; стиче у зиму.

МАШЕК 1) Гашир (1794.-1873.), слов. диригент и композитор опера, дрк. и световне муз. 2) Камило (1830.-1859.), слов. диригент и композитор хорова, ораторијума, песама, миса и др.

МАШИН Александар (1857.-1910.), пуковник; учествовао у срп.-тур. рату; пензионисан 1900. после женидбе краља Александра са Његовом снахом Драгом М.; из освете, а нешто и из др. мотива, ушао у заверу против краља, пара и учествовао као 1 од вођа у убиству 29/5. 1903.; на захтев енгл. владе пензионисан понова 1906.

МАШИНА (лат.), свака направа с покретним деловима која помаже човеку у раду; у ужем смислу, под м. се подразумевају направе и постројења која развијају радну енергију применом осталих природних сила човека; деле се углавном на моторне (краће: мотори) које производе мех. енергију (парна турбина, електромотор итд.) и радне, које троше енергију (пумпа, струг итд.). У праву се сматрају за припадак земљишта на којем су намештене, па се стога убрајају у непокретне ствари и као битни делови непокретности уводе се у земљишне књ.; на њих се стиче заложно право које стоји на земљопоседнику телу. М. за писање, омогућава мех. исписивање слова на хартију, чим се добија текст јасан, прегледан и независан од рукописа лица које пише; ударањем у дирке отскачу подужнице које носе плочице с испупченим словима (вел. и малим) или знацима, означеним на диркама; подужнице бију о мастиљаву пантљику и отискују слова или знаке на хартију намотану око ваљка; свакипут када подужница удари о њега, ваљак се помери сам за одређени и увек исти размак налево (према лицу које пише), тако да се добија равномерно отстојање слова; размак између редова добија се обртањем ваљка; 1. м. за п. пронашао Енглез Вил 1714., али јој није поклоњена никаква пажња; прототип данашњих м. начинили Американци Чолс, Саул и Глиден 1867. М. за рачу-



нање, простје конструкције служи само за сабирање и одузимање, а сложенијим може и да се множи, дели, степењује; има их ручних и ел.; споља се виде 3 типа бројева: множили (3-9 цифара), множител (7-13 цифара), и производ (9-18 цифара); тајност резултата загарантована конструкцијом; имају вел. примену нарочито у тхн. и фин. рачунањима. М. за хлађење, састоји се, углавном, из компресора, испаривача и кондензатора; компресор сине из испаривача расхладно средство (амонијак, угљену киселину) у гасовитом облику, сабија га и потискује у кондензатор (спиралне деви око којих струји хладна вода); ту се гас претвара у течност, па се течност пропушта кроз вентил у испаривач, где под мањим притиском поново испаривач; топлиота потребна за испаривање одузима се од околине, обично од слане воде која кружи око леве испаривача, тако да се добија 1 расхлађена течност, којом се хладе хладњаче или др. просторије (нпр. ливарске подруми); расхлађена течност потискује се нарочитим пумпама. Машинизам, период проналазака и примене машина у производњи; најважнији моменат у периоду м. доба од 1750.-1800., када пронађене и применене: м. за пречење памука (1764.-1765.), мех. разбој (1785.), парна м. (1790.) и м. за израду хартије (1799.). Машински елементи, све осн. направе у машинству за причвршћивање појединих металних, дрвених и др. предмета (клипови, завинци, завртњи) или стоје ма у каквој узорној вези с омогућавањем или преношењем кретања (осовине, војнице, вратила, зупчац, ши, спојница, лежишта, заптивачи, клипови, моторне полуге итд.). М. пушка, аутоматска п., код које енергија баруних гасова аутоматски врши све радње с метком, док војник само држи обарачу. М. рад, која, место човека, врши машина; последица развита м. тхн. и њене примене у производњи; преимущество м. р. над ручним у том што повећава продуктивност рада.



МАШИЊ 1) Бранко (*1887.), приповедач хуморист; дела: Деда Јосим, Љупче, Лутање, Ратне слике и утисци итд. 2) Никола (1852.-1902.), сликар, реалист у духу средњев. сликарства у 2. пол. 19. в. радио највише жанр-сцене; највећи део радова у Штрсмајеровој галерији у Загребу (Гушчарица на Сави. Лепва идила и многобројне скице и студије).

МАШКАРЕ (ит.) → маска.

МАШТА, способност замишљања; у псих. репродукција која садржи неке стваралачке елементе, често далеке од стварности; разликује се: репродуктивна, заснована на репродукцији примљених утисака, и конструктивна (стваралачка), која од примљених утисака ствара нешто ново.

МБРЕТ (арб.), владар, поглавар државе.

Мд, знак за хем. елемент магнезијум.

MG. PH. (лат.), скр. за магистер фармације.

МЕА СУЛРА (лат.), мој грех; мојом кривицом.

МЕАНДЕР 1) кривудање речног тока (по имену р. М. са многобројним оукама у М. Аз.). 2) оригиналан класични грч. орнамент, нарочито примењан у дорском стилу; низ преломљених линија у виду правилних геом. фигура.

МЕВЛУД (ар.), песма о Мухамедову рођењу (→ Сулејман Челеби).

МЕГА(ЈО)- (грч.), предметак у сложеницама са значењем: вел.; у мат.: милион.

МЕГАЛИТ (грч.), преист. камени споменик; било их 3 врсте: долме, менхири и кромлеси; распрострањени готово по целој Евр. и Аз.

МЕГАЛОМАНИЈА (грч.), самопрецењивање својих способности, које се обично изражава у досадном самохвалисању.

МЕГАПОПОЛИС, варош (3000 ст.) у плодној котлини, у обл. Аркадији, на Пелопонезу (Грч.).

МЕГАРА, град у ст. Грч., на Коринтској Превлаци. Мегарска филозофска школа, флз. заједница ученика и присталица Еуклида из Мегаре, Сократова ученика, који се највише бавили логиком и ерстиком; из ње потиче већина тзв. софизама.

МЕГАСТЕН, грч. историчар из 3. в. пре Хр.; написао Ист. Индије.

МЕГАТЕРИЈУМ (грч.), циновски фосилни лењивац (око 4 м дуг и 2 м висок) који живео у Ј. Амер. у терцијару и дијавуијуму.

МЕГАФОН (грч.), направа за појачавање људског гласа и муз., најчешће левкаста облица, да би се акустична треперења ваздуха простирала у одређеном правцу.

МЕГДАН, мејдан (ар.), простор, трг, арена, хиподром; бој → двобој.

МЕГЕРА, једна од 3 фурије (еринија); оличава зајност и омразу.

МЕГИЗЕР Херонимус (1554-1619.), нем. хуманист, историчар и лексикограф; издао 1592. у Граду на лат. Речник 4 језика с графом из слов. и хрв. јез.

МЕГИЛОТ (евр.: свјатак), књиге: Песма над песмама, Рута, Проповедник, Јестира и плач Јерусалима.

МЕГЛЕН (грч. Еноетија), котлина у грч. Македонији, између план. Ниде, Кожуфа и Пајака, дели се на Доњи и Горњи М.; у 1. до размене стан. с Тур. живели само Срби, већином помуслиманени, у 2. Власи, такође помусл.; веома плодна и добро обрађена обл.; гл. производ паприка, која се млевена извози; гаје се још дудови и смокве; гл. место варошица Суботско. Мегленски Власи, нар. име Власи, мања група В. у 11 села у пределу М., као оаза међу срп. стан.; говоре дијалектом знатно различитим од дијалекта осталих В. (Цинцара); око 11 000, од којих 7000 прав. а 400 мусл. (у селу Нонту, средишту М. В.). М. епархија обухвата крај од Вардара до Островског Јез.; помиње се 1. пут 1018.; на њеном подручју развијали веома живу активност богомили све до средине 12. в.

МЕГОМ (грч.), скр. М. ♀, мултипл. јединице ел. отпора, ома: 1 м. има милион ома. Мегометар, апарат за мерење веома вел. отпора, реда величине од милион ома (→ сл.).



МЕГУШАР Фраиц (1876. - 1916.), слов. биолог; бавио се спец. експерименталном зоологијом и екологијом леђњих животиња у Крањској, а писао и о регенерацији пужева и инсеката.

МЕД, слатка орг. мирисна материја, коју пчеле производе прерадом биљног нектара, додавањем пљувачног секрета (у пчелиној

вољки; медни железца), излученог из 3 пара пљувачних железца, које умиру у устну дупљу; у пљувачном секрету налази се фермент инвертаза, који тршчани шећер (сахарозу) разлаже у воћни и грозђани шећер (фруктозу и гликозу); прерађујући нектар у м., пчеле смањују % воде на 20-18%, које иначе у нектару има у знатно већој количини; прерађен м. пчеле слажу у ћелије саћа, где га остављају да сазри, па онда приступају поклапању ћелија; м. се разликује: 1) према биљу са којег је сакупљен (багремовац, липовац, босилјковац итд.), 2) према боји (светли, жути, тамни, њилбарац итд.), 3) према начину добивања (м. у саћу, м. капанац, врпцани, чеђени, топљени, муљани итд.); специф. тежина м.: 1,41-1,44 кг; арео м. просечно садржи следеће састојке: воде 10-20%, инвертног шећера 70-80%, гликозе 22-44%, фруктозе 32-49%, сахарозе 0-10%, сухог остатка олобоженог шећера 5-10%, декстрина 0,5-5%, беланчевине 0,2-2%, орг. киселина 0,1-0,2%, пепела 0,1-4%, боје, мирисаве материје, целулозе, воска 0,1-0,6%; лековитост м. запажена одавно; добро делује на слузокожу органа варења и помаже варењу; данашња мед. препоручује м. као лек за грудоболне, за грлене и првене болести; ради своје лековитости употребљава се и за заслађивање лекова и као дијетична храна; тамни м. лековитији. Јед. м. се одликује вел. садржајем егтерских уља. услед обиља лековитог, а медоносног биља и повољних климатских услова. М. вештачки, израђује се од инвертног репног или тршчаног шећера додавањем материја које му дају укус и мирис м. (→ инвертни шећер). Медени хлеб, мешавина полена и меда коју пчеле радилипе остављају у комадићима за исхрану ларве. Медовина, алкохолно пиће; раствори се мед у води, па се то кува и скида пена, а после се течност остави да преври; некада веома омиљено пиће код Сл. и Герм.; сад се справља само још у Рус., Сканд., Пруској и код Срба у динарским крајевима. Медо-колачар, медачар, лицедер, занатлија који производи разне колаче од меда и брашна; ови се колачи обично продају по вашарима, а зан. скоро увек у заједници с → воскарским.

МЕДАК, село у Савској Бан., крај р. Јинке, у чијој околини највеће много предрим. гробова, доста грч. новца с острва Хвара и рим. бакарног новца из 3. в.; у близини развалине ст. града и ман. св. Ивана, у којем била 1. столица карловачко-зрнопольског еп. Атанаса Јубовића (1696.-1713.).

МЕДАКОВИЋ Данило д-р (1819.-1881.), историчар, свршно флз. у Берлину као питомца кн. Милоша; издавао лист **Напредак** (1848.-1849.), који имао осветна утицаја, затим Срп. дневник (1852.-1859.) и по-

ново **Напредак** (1862.-1864.); уз Дневник излазио забавно-поучни лист **Седмица**; написао **Повјесницу срп. народа**, без стварне вредности; био активан у политици.

МЕДАЉА (ит.), округла плоча од метала, на којој рељефно израђен нечији лик, ист. сцена или алегорија; неке м. имају и унутарњу вредност, те су уједно и леп дар одликованом; м. за успомену на славна дела особито омиљене у 4. в., затим све мање; у 7. в. једва има помена; 1438. обновљен у Ит. интерес и за м. М. за војничке врлине, установљена 1883., од бронзе, округла, једнака за све чинове у вој.; даје се вој. лицима за услуге Краљу и отаџбини, ревносну службу у миру и рату. М. краља Петра I, установљена 1903., златна с ликом Кр. Петра; носе је чланови Краљ. дома и м. потомци Карађорџа; могу је добити: мн., нар. посл. и акт. официри из времена избора Кр. Петра за краља Србије. М. за ревносну службу, установљена 1913., златна и сребрна, даје се за ревносну службу у миру и рату. М. за храброст, с ликом Милоша Обилића, златна и сребрна; даје је Краљ за храброст на бојишту.



МЕДАН, варош (48 000 ст.) и пристаниште на с. обали о. Суматре; извози дуван; припада Хол.

МЕДАРДО св. († 465.), заштитник сељака, биск. у Ноајону (Фриц.).

МЕДАХ, нар. приповедач (по каванама и др. јавним местима) код Турака.

МЕДВЕД 1) (Ursus фам. Ursidae), звер здепаста тела с кратким ушима, малним очима и неунављљивим канџама; гази целим стопалом; храни се разноврсном храном, животињском и биљном; распрострањен у Еуразији и Амер.; познати прететанци: бели м. (Ursus maritimus), амер. гризли м. (U. horribilis) и мрки м. (U. arctos), данас највећа звер евр. шума; множењем стан. нестајало вел. шумских комплекса, а са њима и м. из шума ер. Евр.; на С. у Карпатима и по балк. план., има још м.; код нас живи у сз. крајевима и у свим осталим план. системима, гдегод има веће шуме, нарочито у Јици, Горском Котару, Кочевском крају (Слов.), Босни, зап. и Јуж. Србији; некад лов на м. био опасан и захтевао много срчаности; неувршене пушке много умањиле опасност; лове га из заседе (обично крај мршине на високом чеку), хајком и на брлогу; лов на ступице, јаме и сл. није ловачки; наш Зак. о лову уврстио м. међу зверад, иако у неким крајевима изумиру, па му власти, као прир. реткости, пружају и заштиту забрањујући лов за неко време; лове га ради крзна или за збирке, менаџерије, показивање по селима итд. 2) Велики и Мали (Вел. и М. Кола), 2 сазвежја сев. полусфере, слична облика; сваки састављен углавном од 7 звезда од којих су 6 звезда Вел. Медведа 2. привидне величине, а Северњача крајња звезда Малог М. Медведа мана. навика коња да се при стајању у шталаи клате предњим делом тела, преносећи тежину са 1 на 2. ногу као медвед.

МЕДВЕД Антон (1869.-1910.), песник, свешт.; због болести, која га дуго мучила, у његовој поезији доста горчине и ироније, али и доста осећајности; његове драме нису на вел. цени, иако им посветно највећи део своје радне енергије.

МЕДВЕДГРАД, рушевине средњев. тврђаве код Загреба, с остацима гл. куле, палате и градског платна; саградио га, 1244.-1250., загреб. биск. Филе; разорен у 17. в.

МЕДВЕДНИК, план. (1217 м) јз. од Ваљева (Дринска Бан.); сз. страна према р. Завојшници има високе и стрме отсече.

МЕДВЕДНИЦА → Загребачка Гора.
МЕДВЕЂА, варошица (1250 ст.) у Јабланици. Јз. од Лебана (Вардарска Бан.).

МЕДВЕЂЕ ЈЕЗЕРО → Велико Медвеђе Језеро.

МЕДВЕЂЕ ОСТРВО (650 км²) у Сев. Леденом М. на Ј од Шпицбершких О.; припада Норв.
МЕДВЕШТАК, најзнат-



нији поток с Медведнице (Загребачке Горе); противе каналом кроз Загреб.

МЕДВОДЕ, село код Љубљане; фабрика хартије, стругара.

МЕДЕЈА, кћи колхидског краља која помогла Јазону да се дочепа златног руна; побегла с њим у Грч.; кад је Јазон оставио, побила из освете сву своју и његову децу.

МЕДЕЉИН, варош (80 000 ст.) у Колумбији (Ј. Амер.); унив.; у околини угљенокоп.

МЕДЕСНИ → шаманизам.

МЕДИ, Међани, народ индоевр. порекла, досељени око 1100. г. пре Хр. у Меднију; сродници Персија-нада.

МЕДИЈА, медијум (лат.) 1) средина, оно што опкољава тело. 2) човек нарочитих спиритистичких способности који служи као посредник између духова и људи. 3) глагољско стање у ст.-индијском, грч. и готском језику, ни радно, ни трпно, које се у нашем језику казује повратним глаголима (нпр. смејем се, умивам се).

МЕДИЈА, ст. обл. у Пр. Аз., насељена Медима; прво подељена на много мањих кнежевина, затим уједињена у моћну краљевину за владе Кијаксара, у 7. в. пре Хр.; уништио је Кир и присајединио Перс., око 566. пре Хр.

МЕДИЈА-ИЗЈАКЕ, место у Дравској Бан. (желез. станица Загорје на прузи Љубљана-Зидани Мост), надм. в. 300 м; индиферентни хипотермални извор (26°-27° Ц) слабог земаљског карактера; за пиће и купање; лечи: реуматична обољења; туристички излети у Камничке Алпе.

МЕДИЈАНА (лат.), средишњаца, централни број. **МЕДИЈАЦИЈА** (лат.), у међунар. праву назив за пријатељско посредовање у спору између 2 државе од стране 3. силе.

МЕДИКАМЕНТ (лат.), лек.

МЕДИНА, град (10 000 ст.) у Хецасу у зап. Ар.; раније се звао Јасриб, али после Мухамедова доласка из Меке (622.) прозван Медијату 'н-наби (Пророков град); св. место свих мусл.

МЕДИНЕТ-АБУ, село у Г. Ег., близу Луксора, подигнуто на рушевинама ст. Тебе.

МЕДИНИ Милорад (* 1874.), књиж. историчар дубров.-далм. књижевности.

МЕДИО (лат.), средина месеца, 15. дан у мес.

МЕДИТАЦИЈА (лат.), размишљање.

МЕДИТЕРАНСКИ (лат.), средоземни. **М. раса**, средоземна, западна; ониског раста (просечно 161-162 см), долхокефалне лубање (индекс 73-76), мркобеле коже, мрке косе и очију, витка стаса; заскупљена највише на Пиренејском (Иберском) Полу. (→ Иберско-острвска р.); на о. у зап. делу Сред. М., у Ј. Фрц. и Ј. Ит., затим на Криту, у Грч., Буг. и Ј. Србији; распрострањена и у с. и п. Афр., где њене гране: семитска и хамитска (или етиопски тип).

МЕДИЋ 1) Данило (1841.-1879.), песник и публ.; ученик Змаја и Јакинџа, творац хрв. правашке поезије; гл. дела: *Цресе првог доба*. У рус. табору; превео *Слово о полку Игореву*. 2) Мојо (* 1855.), природњак, гми. наставник и директор; написао више популарно-етнографских и нешто научних прилога из своје струке, нарочито из рибарства.

MEDICUS, CURA TE IPSUM (лат.: лекару, излечи се сам!), каже се онима који нешто саветују да се учини, а сами раде нешто сасвим друго.

МЕДИЦИНА (лат.), наука која проучава узроке, појаве и ток болести; има за циљ да их спречи (превентивна м.), а кад се појаве да их лечи или ублажи (куративна м.).

МЕДИЦИНБОЛ (лат.-енгл.), гимнастичка справа, тешка 3 кг, уз коју се употребљава и лопта (2-3 кг), од коже, испуњена собовом длаком.

МЕДИЦИ (Medici), фирентинска породица која се крајем ср. в. иетицала својим богатством и потпомагањем обнове ит. ум. и образованости; од њених чланова најчувенији: 1) Козмо (1389.-1464.), вођ нар. странке у Фиренци. 2) Лоренцо (1449.-1492.), унук претходног; управљао риб. заједно са својим братом; 1 од највећих заштитника ум. и науке свог доба и ватрен обожавалац ант. културе; основао посебне акад. за проучавање грч. и лат. језика и трпио огромне суме на куповање ст. рукописа; заслужан као књиж. и научни мецена, не мање значајан и као песник; испевао већи број љубавних, сатиричних, шаловитих и дидактичних песама, које се одликују лакоћом, љупкошћу и ум. обрадом; од његових дужих спевава нарочито цењена *Ненчија из Барберина*, која доносије послужила као узор за стварање тзв. рустикалне (сеоске) поезије. 3) Ђовани, папа → Лав I. 4) Катарина (1519.-1589.), жена фрц. краља Авриа II. 5) Булио, папа под именом Клемент V. 6) Александро (1510.-1537.), 1.

фирентински војвода и 7) Козмо (1519.-1574.), фирентински банкар и тоскански вел. војвода; покровитељ наука и ум.

МЕДЉИКА, сладак сок који се појављује на били у као флз.-физ. појава или га избацују као измет неки инсекти (биљне и штитасте ваши); услед немања нектара у прир. пчеле сакупљају м. и прерађују у сладак сок зв. медљиковач, који депонују било у посебне ћелије било у смеси с правим медом; м. нема хранљивости правог меда и врло је штетна за саме пчеле; гл. састојци м.: шећ. материје, декстрин и беланчевина.

МЕДОВИЋ Целестин (1857.-1919.), сликар, фрањезац; није био ум. дубоко осећаја, али располагао лепом културом и добро познавао зап. страну сликарства; поред много портрета и прим. исцртао радио вел. ист. композиције, које умножаване и раструрне у народ (Сплитски сабор, Долазак Хрвата, *Веридба краља Звонимира* итд.) и вел. композиције (сад у бан. галерији у Сплиту, у Штрковској галерији у Загребу, по прив. кућама и у разним црк.); прав. иконостас у Бјеловару, кат. црк. у Н. Градишци, Сланом, Куни на Пељешцу).

МЕДОВСКИ ЗАЛИВ, на арб. јадр. приморју, код ушћа Дрима; ту услед сучељавања динарских план. обалског (СЗ-ЈИ) правца и арб. план. подневачког правца извршен највећи прегиб В. П. на јадр. страни, стога М. З. најближи зал. за централне обл. В. П.

МЕДОВОЊИЦЕ (Arctiidae), ноћни лептири наших крајева; гусенице им обрасле густом длаком; живе на лишћу винове лозе и младим деловима др. биљака. **М. првототра** (А. саја), предњих крила кестењастих, а задњих црвених с плавим или тамним пегама.

МЕДРЕСА (ар.), код мусл. више или ср. шк. у којима се уче ар. канонско право и богосл. предмети.

МЕДУЗА 1) у грч. митол. → Горгона. 2) 1 од осн. облика грађе животиња дупљара, живи слободним животом у води, а не приврћена за подлогу као полип; у суштини исте грађе као и полип, али спљоштеног тела у облику клубука; размножавање увек полним путем (→ генерациона смена); крећу се лаганим скупљањем знонастог тела; хране се по правилу ситним животињима и малим рибама, живе готово искључиво у мелима; сукозмених м. нема.

МЕДУЉИЋ 1) Аврија (Medoia Schiavone, око 1503.-1563.), сликар и бакрорезац, рођен у Шибенику; под утицајем Тицијана; има слике рел. и митол. карактера (сатири. нимфе) у Млечима и свр. музејима. 2) удружење хрв. ум. на чјем челу вајар И. Ментровић.

МЕДУН, тврђава на тлу племена Куча (Зетска Бан.) с остацима киклонских стена и каменитих стеница; ширеки кастил по пореклу; у срп. ист. имао знатну улогу око половине 15. в.

МЕБА, заједничка линија 2 суседне парцеле, оп. или државе; на терену се обележава трајним белегама од камена, бетона или гвозђа, које се уклапају на сваком прелому линије (→ омеђавање).

МЕБАНИ → Меди.

МЕВЊА (regimeum), мекани делови: мишићи, фасције, масно ткиво и кожа који затварају одоздо карличну дупљу; у средини м. чмар; кроз предњи део м. код човека пролази мокраћни канал, код ж. мокраћни канал и вагина.

МЕЂУГВОЏЕ, узан ваздушни простор у магнетном колу између магн. полупи и гвозденог језгра; у ел. машинама 1 од граничних гвоздених делова м. увек покретан.

МЕЂУГОРЈЕ, план. (1851 м) у Босни, и. од ј. дела Гламочког Поља (Врбаска Бан.).

МЕЂУДНЕВИЦЕ, време између В. и М. Госпојине, тј. 15./8-8./9., испуњено многим обичајима и веровањима.

МЕЂУМУРЈЕ, обл. између Драве и Муре у њиховом доњем току; на 3 се протеже до Љугомера; веома плодна и густо насељена равнина; гл. место град Чаковец; стан. Међумурци, кајкавци Хрвати (око 100 000), кат. с незнатном примесом страних народности (2,4%); земљр. (с виногр.) и сточарство, у неким селима и испирање злата. Међумурски коњ, тешког хладнокрвног типа, још није добио свој одређени облик; без одређеног плана употечку



вршено укрштање домаћег топлокрвног с норичким к.; затим са наступањима фрц. першерон расе, арденцима и најзад белгијанцима брабантског типа; у почетку имао тип лакшег, данас тежег белг. к.; гаји се у Међумурју и околним срезовима Савске Бан.

МЕЂУНАРОДНА АСОЦИЈАЦИЈА РАДА, међунар. организација анархо-синдикалистичких синдиката; не припада ни Црвеној (Москва) ни Амстердамској интернационали.

МЕЂУНАРОДНА ВАЗДУХОПЛОВНА КОНВЕНЦИЈА, од 13./10. 1919. уређује питања у вези с ваздушном пловидбом руководиоци се начелом да атмосфера над држ. тер. потпада под суверенитет државне државе; ово начело подвргнуто извесним ограничењима о којим говори ова к.; досад потписало м. в. к. 29 држава, међу којима и Југосл. **М. ваздухопловна Федерација**, организација, осн. 1905. у Паризу у циљу уређења врлов. спорта потпомагања развоја туризма, обезбеђења јединства врлов. покрета и чувања матер. и моралних интереса врлов. у свим земљама; чланови аероклубови (удружења, лгге, федерације) 33 евр., амер., аустрал. и аз. државе.

МЕЂУНАРОДНА ГИМНАСТИЧКА ФЕДЕРАЦИЈА, осн. 1881. са седиштем у Анверу; у њој учлањене по 1 организација сваког народа (данаас 16); међу њима се налази и наше соколство; одржава м. утакмице почев од 1903. по одређеним прописима међу државама чланицама М. г. ф.; до данас одржане: 1903. у Анверу, 1905. у Бордоу, 1907. у Прагу, 1909. у Луксембургу, 1911. у Турину, 1913. у Паризу, 1922. у Љубљани, 1926. у Лиону, 1930. у Луксембургу, 1935. у Пешти.

МЕЂУНАРОДНА ДИПЛОМАТСКА АКАДЕМИЈА, осн. у Паризу 1926. са циљем «да ојача владу народа» путем научног проучавања полит. правних питања; академија, њих 150, дипломате разних држава, судије Сталног суда итд., који у раду А. не суделују као претставници својих држава.

МЕЂУНАРОДНА ИНТЕЛЕКТУАЛНА САРАДЊА, у делокругу Друштва народа, које 1924. упутило државама апел да га помогну у уређењу м. и. с.; Фрц. понудила новац и зграду за Институт за м. и. с., што усвојено, па Институт почео рад у Паризу нов. 1925.; потчињен сталној м. комисији за м. и. с., састављеној од 15 претставника научног свста; као органи сталне комисије постоје нац. комисије у појединим државама (преко 30); обухвата координацију рада унив., библиот., архив. института, архива, музеја; изједначаје научних назива, објављивање научних дела, размену професора и ђака, потпору интелектуалаца, предавања о Друштву народа у шк. итд.

МЕЂУНАРОДНА КОМИСИЈА ЗА ВАЗДУШНУ ПЛОВИДБУ (Compagnie Internationale de Navigation Aérienne, скр. CINA), м. организација под заштитом Друштва народа за уређење ваздушног саобраћаја и изједначаје м. прописа ваздушног јавног права; осн. — Међунар. конвенцијом за ваздушну пловидбу од 1919.; састављају је званични претставници држава које су усвојиле ту конвенцију; стално седиште у Паризу.

МЕЂУНАРОДНА КОМИСИЈА ЗА МОРЕУЗЕ, образована на основу лозанске конвенције о режиму мореуза од 1923.; стара се о примени њених одредаба које се односе на специјалан режим мореуза Дарданела и Босфора.

МЕЂУНАРОДНА КОНФЕДЕРАЦИЈА ХРИШЋ. СИНДИКАТА (МКХС), м. организација х. (клерикалних) с., осн. 1920. у Хагу; њој припадају х. с. из Шцл., Аустр., Нем., Мађ., Белг., Ит., Хол. и Југосл.

МЕЂУНАРОДНА ОРГАНИЗАЦИЈА РАДА, установа осн. 1919. вашиingtonском конвенцијом са задатком да ради на проширењу и подизању соц. законодавстава у нац. законодавствима појединих земаља; улази у састав Друштва народа и заснива се на 13. делу версајског уговора о миру; пришла јој и Југосл., као чланица Друштва народа; има 3 органа: М. конференција р., Адм. савет и М. биро р. **М. конференција** р. састаје се најмање 1 пут годишње и на њу свака држава (чланица Друштва народа) шаље по 4 претставника (2 заступају владу, а 2 послодавце и раднике); доноси конвенције и препоруке из области соц. законодавства које после треба да ратификују поједиње владе. Адм. савет, репрезентативни и водећи орган свим адм. пословима М. о. р.; састоји се од 32 чланова, од којих 1 половина претставља владу, а 2. послодавце и раднике. **М. биро** р. врши изључиво адм. функцију; са преко 400 чиновника и 20 разних комисија проучава научне, екон. и соц. проблеме који се односе на радничко законодавство и раднички покрет уопште.

МЕЂУНАРОДНА ПАРЛАМЕНТАРНА УНИЈА У ЖЕНЕВИ, осн. 1883. са задатком да помаже мирно решавање спорова међу државама преко м. судова и заједнички претреса важиња м. питања; састаје се сваке год. на конференцију, а од 1889. налази се под управом Савета, састављеног од по 2 члана сваког парламента учлањеног у Унију.

МЕЂУНАРОДНА САНИТАРНА КОНВЕНЦИЈА, од 1926. мења и допуњује конвенцију од 1912., чије одредбе имају за циљ организовану сарадњу држава потписница (35) за сузбијање заразних болести.

МЕЂУНАРОДНА САРАДЊА СОЦИЈАЛИСТИЧКИХ СТРАНАКА (2/3 интернационала), м. организација соц. странака и група централистичког правца (→ центрizam), осн. 22.-27./2. 1921. у Бечу; у њу ушле: енгл. независна радн. с., нем. независна с. с., аустр. социјалдемократска с., фрц. с. с., швајц. социјалдемократска с., као и централистичке с. групе из Пољ., Литве, Рум., Грч., Финске, Ит., ЧОР и Аргентине; на челу 2/3 интернационале стајали, поред Карла Каупког, Фридрих Адлер, Ото Бауер, Рудолф Хилфердинг, Рамзеј Магдвалд, Филип Сноуден, Леон Блум, Виктор Чернов, Феликс Дан итд.; 1923. се 2/3 интернационала ујединила са 2. Интернационалом у Социјалистичку интернационалу.

МЕЂУНАРОДНА ТРГОВИНА → трговина. Теорија међународне трговине, коју је конструисао Давид Рикардо и допунио Џон Ст. Мил., заснива се на посматрању поделе рада међу народима; Рикардо налази да се, у режиму слободе, размена добара врши тако да се свака земља посвећује оној производњи за коју има сразмерно најповољније услове; мерило одређују упоредни трошкови, тј. трошкови разних врста производње у истој земљи; тако ипр. Порт. може производити и вино и платно јевтиније од Енгл., али вино може производити са мање трошкова него платно; она ће производити више вина и тим вишком куповати платно из Енгл. Јер ће тако за исту количину рада добити већу суму добара; м. т. обезбеђује дакле, бољи принос рада и обилније снабдевање земаља размењивача; на супрот овом статичком гледишту, које узима у обзир само тренутни интерес потрошача, Лист је изнео динамичко схватање м. т. по којем се извесна жртва потрошачког интереса ради заштите младе домаће инд. може исплатити користима у будућности → васпитна заштита. **М. трговинска комора** (МТК), почетком 20. в. трг. и инд. к. појединих напредних земаља осећале потребу м. састанака ради измене мисли по разним привр. питањима м. карактера, па између 1904.-1914. одржано 5 м. конгреса т. к. (у Лијежу 1904., Милану 1906., Прагу 1908., Востону 1912. и Паризу 1914.); после свет. рата, услед разрађених м. трг. односа, потреба такве сталне сарадње осећала се јаче него икад, па 1919. основана **М. т. к.** (почела рад 1920.) са седиштем у Паризу; за 15 г. рада М. т. к. стекла значајан утицај, како код влада и привр. кругова појединих земаља тако и код Друштва народа са којим сарађује; редовни чланови М. т. к. су т. и инд. к. и др. важије привр. организације из 48 разних земаља свих континената; њени чланови из појединих земаља организовани у своје нац. одборе М. т. к., тако да је М. т. к. савез од 32 нац. комитета; у Југосл. има 26 чланова, организованих у Јсл. нац. одбору м. т. к., чије седиште у Београду.

МЕЂУНАРОДНА УНИЈА ЗА ПОМОЋ, осн. у Женеви 12./7. 1927. у циљу пружања 1. помоћи народу кога задеси тешка несрећа произишла од врше силе; М. у. з. п. хумана манифестација м. солидарности; при давању помоћи не сме бити разлике због вере, расе, соц. и полит. положаја; предвиђа згодну сарадњу Црв. крста и сличних организација; органи: генерални савет (свака потписница заступљена 1 чланом), састаје се сваке 2 год. или по потреби на захтев 1/4 чланова, и извршни одбор од 7 чланова које ген. савет бира на 2 год. већином од 2/3 чланова; у местима где потребно м. у. з. п. отвара адм. канцеларије; осн. капитал састављен од удела чланова, сваки удео од 700 швајц. фр.; сваки потписник даје толико удела колико плаћа у Друштву народа годишње уделних јединица; капитал се повећава доклинама и прилозима; уговор признаје м. у. з. п. за правну личност, тако да може стичати и непокретности; надзор врши Друштво народа; поред многих др. држава, уговор потписала и Југославија.

МЕЂУНАРОДНА УТАКМИЦА, спортска борба између 2 држава, званична карактера, коју признају оба савеза.

МЕЂУНАРОДНА ФИНАНСИСКА КОНТРОЛА, увођена у државама које нису уредно одговарале новчаним обавезама на страни; пре свет. рата посто-

јала у Тур., Тунису, Ег., а после њега заведена у Аустр. (1922.); откад јој је Друштво народа с уснеком извело санирање фин., ради чега је закључен зајам за 20 год., њену фин. управу контролише и осигурава отплате одбор од 9 чланова.

МЕЂУНАРОДНЕ ВАЗДУХОПЛОВНЕ КОНФЕРЕНЦИЈЕ (Les Conférences Aéronautiques Internationales, скр. САИ), м. повремене скупови претставника званичних впов. установа држава зап. и ср. Еур. (Енгл., Фрц., Белг., Хол., Швајц., Нем., ЧСР, Аустр. и Данска) ради проучавања разних питања, које поставља експлоатација ваздушних линија између разних држава. М. к. за ваздушно приватно право. м. скупови за изједначавање впов. законодавстава. у Паризу (1925.), Варшави (1929.), Риму (1933.).

МЕЂУНАРОДНЕ РЕКЕ, иловне р. које протичу кроз више држава и утичу у море; на њима нарочитим уговорима зајемчена слобода пловидбе за бродове свих држава; пловидба се не сме отежати царинским ни адм. мерама; таксе ће бити умерене и њихов износ служити једино поправци речног корита или уређењу пристаништа; морају се извршити потребни радови за олакшање саобр.; транзит ослобођен царин. прегледа; обалска држава не може заштитити пловидбу бродовима др. држава. М. р.: Рајна, Дунав, Лаба, Одра, Шелда, Конго, Нигер.

МЕЂУНАРОДНИ БИРО ЗА МИР. осн. од стране Свет. конгреса за мир у Риму 1892., са циљем да снабде подацима удружења и лица која раде на одржању мира, да помаже образовање удружења за мир итд.; организује опште конгресе за мир и помаже сва настојања да се створи систем м. односа заснован на праву и одржању мира; седиште Женева.

МЕЂУНАРОДНИ БИРО РЕВОЛУЦИОНАРНИХ СОЦИЈАЛИСТИЧКИХ ПАРТИЈА (МБРСР), м. организација с. п. и група које одбадују Социјал. и Комунистичку интернационалу, сматрајући да њихова политика није пролетерска и револуционарна; ради на том да се створи и изгради 1 н. интернационала, која ће уистини бити пролетерска и револуционарна.

МЕЂУНАРОДНИ ВАЗДУХОПЛОВНИ ЗАКОНИК. незваничан пропис за регулисање ваздушног саобр., који ради М. друштво за впов. право у циљу изједначавања м. законодавстава. М. в. конгреси. скупови за проучавање впов. проблема; 1. одржан 1889. у Паризу.

МЕЂУНАРОДНИ ЗАНАТСКИ ИНСТИТУТ, организација са задатком да на м. тлу координира зан. покрете појединих земаља; осн. на 1. м. з. конгресу 1930. у Риму; седиште у Паризу, а адм. секретаријат био у Риму; 1934. ит. и нем. занатлиске организације иступиле из И. и с. организацијама из појединих др. земаља (Мађ., Аустр., Буг. итд.) основале → М. центар за зан. студије са седиштем у Риму; М. з. и. продужио да постоји у Паризу више формално него стварно; јел. занатство преко Гл. зем. савеза зан. удружења Краљ. Југосл. зачлањено у И.

МЕЂУНАРОДНИ МИРОВНИ СУД → Стални међунар. суд у Хагу.

МЕЂУНАРОДНИ ОДБОР ПРАВНИХ ВПЛОВ. СТРУЧ. ЂАКА (Le Comité International Technique d'Experts Juridiques Aériens, скр. СТЕЈА), организација за прикупљање научних и практичних докумената, потребних за м. изједначавање прив. ваздушног права и стварање јединственог впов. зак. на бази постојећих зак. појединих држава и практичних потреба; осн. маја 1926. у Паризу; чланови 37 држава.

МЕЂУНАРОДНИ ОФИС ЗА СТОЧНЕ ЗАРАЗЕ, осн. 1925. год., са седиштем у Паризу и циљем м. сарадње на сузбијању сточних заразних болести.

МЕЂУНАРОДНИ СИНДИКАЛНИ САВЕЗ, организација реформистичких синдиката (соц.-дем.), осн. 1919. у Амстердаму (отуд Амстердамска Интернационала); уствари продужење М. синд. секретаријата (осн. 1892.) који се у почетку свет. рата распао; програм: црно сарадња с нац. владама у циљу обнове ратом разорене привр., па онда соц. и екон. реформе за раднике у оквиру капитализма, спровођење соц. законодавстава, учешће у М. организацији рада (Женева); борба за свет. мир и соц. равнотежу; вел. нац. супротности између Фрц., енгл. и белг. синд. с 1 н. нем. и аустр. с 2. стране, што изазвало скоро потпуно парализовање његове практичне акције; органи: м. конгреси, извршни биро (7 чл.) и генерални савет (23 члана); у његовом саставу синд. организације из 24 земаља, међу којима и јел. Ујед. радн. синд. савез.

МЕЂУНАРОДНИ ЦЕНТАР ЗА ЗАНАТСКЕ СТУДИЈЕ У РИМУ, установа коју су 1934. зан. организације из појединих земаља осн. после расцепа →

М. зан. института; издаје повремено ревију **Проблеми занатства** и месечну публ. Информације о стању занатства из свих земаља.

МЕЂУНАРОДНО ВПЛОВ. ПРАВО, део м. п., тек у стварању, који расправља питања у вези с впов.: право државе над ваздушним простором, право страних авиона да прелазе тер., правила и безбедност м. саобр., сигнале итд.; државе закључиле 13./10. 1919. доста непотпуну конвенцију о вазд. пловидби; на варшавској конференцији (1929.) усвојена конвенција о изједначавању правила о вазд. преносима; установљена м. комисија за впов., м. одбор правних стручњака; државе посебним зак. регулисале многа питања.

МЕЂУНАРОДНО ДОПИСНО ДРУШТВО, 1. радничка организација у Енгл., осн. 1791.; осн. био шкотски обунар Тома Харди (1752.-1832.); стојало у вези с фрц. јакобинцима и борило се за демократију и соц. реформе.

МЕЂУНАРОДНО ДРУШТВО ЗА ВАЗДУШНУ ПЛОВИДБУ (La Commission Internationale de Navigation Aérienne, скр. СИДНА), а. д. осн. фрц. капиталом, за ваздушни саобр. у Евр.

МЕЂУНАРОДНО КРИВИЧНО ПРАВО, прописи који говоре о издавању криваца, кажњавању извршилаца крив. дела на разним тер. држава (прописи о сузбијању м. тероризма, трг. болним робљем итд. који су предвиђени у м. конвенцијама); м. к. п. развило се нагло после свет. рата, чему нарочито много допринело Друштво народа.

МЕЂУНАРОДНО ПЕДОЛОШКО ДРУШТВО, осн. на 1. м. педол. конгресу 1928. у Вашингтону; иницијативом М. п. д. организације м. п. конгреси (Вашингтон 1928., Москва-Љењинград 1930., Оксфорд 1935.); ген. секретаријат у Гронингену (Хол.).

МЕЂУНАРОДНО УДРУЖЕЊЕ ЗА ВПЛОВ. ПРАВО, осн. 1909. у Паризу у циљу сарадње на изради м. законодавства према потребама и интересима вазд. саобр.; ставило себи у задатак: израду м. впов. законика, доктрине ваздушног саобр. и прикупљање свих правних докумената од интереса за впов.; за проучавање разних проблема сазивају се повремено конгреси.

МЕЂУНАРОДНО УДРУЖЕЊЕ ЗА ВАЗДУШНИ САОБРАЋАЈ (L'Association Internationale du Traffic Aérien, скр. IATA), м. организација, осн. 25./8. 1919. у Хагу у циљу остварења јединства у експлоатацији заједничких м. вазд. линија; чланови: друштва за вазд. пловидбу 15 евр. држава.

МЕЂУРЕЧ, притока Бојане (Зетска Бан.); извире са Румије; у д. току протиче кроз Шаско Блато.

МЕЂУРЕЧЈЕ 1 назив за крајеве између Драве, Дунава и Саве, од пл. Мапела и р. Сутле до ушћа Саве у Дунав. 2) обл. између Пиве и Таре, сз. од Дурмитора (Зетска Бан.).

МЕЂУСЛЕТСКЕ УТАКМИЦЕ, одржавају се у соколову у периоду између 2 лета да би се дала прилика чланству за тхн. усавршавање; прве м. у одржане у Београду 1925.; Хрв. савез одржао 1928. на Сушаку.

МЕЂУВЕЛИЧНА СУПСТАНЦА → ткиво везивно.

МЕЖА, л. притока Мислиње (Дравска Бан.); извире на Караванкама, а улива се близу Дравограда.

МЕЖИЦА, летовалиште (491 м.) јз. од Превала (Дравска Бан.); вел. рудници олова и цинка.

МЕЗА (нем. Мас), р. која извире у Лорену (си. Фрц.), па протиче кроз Белг. и Хол. и улива се у Рајну; дуга 925 км.

МЕЗАНИН (ит.), међуспрат између приземља и 1 спрата.

МЕЗГРА, слузав слој који се спротећа налази између коре и дрвеног дела дрвенастих биљака; устварају младе дрвене и ликне ћелије које се ту стварају убрзаном деобом ћелија камбијалног слоја.

МЕЗЕНТЕРИЈУМ (грч.-лат.), орган о којем висе танка црева и кроз који пролазе крвн. лимфн. судови са жлездама и живци за црева; причвршћен према кичменом стубу, обложен трб. марицином.

МЕЗЕТА, ст. план. маса у средњим Пиренејским Пол., сува, степска висораван.

МЕЗИ, ст. трачко племе у рим. пров. Меизија. Меизија (Moesia), рим. пров. на Б. П.; обухватала земље између Црног М. и линије Београд-Шарпај; делила се на Горњу (и. Србија) и Доњу (Буг.).

МЕЗО- (грч.), предметак у сложеницама; значи: средњи, међу-.

МЕЗОДЕРМ, мезобласт, средњи → клицин лист; из м. постају мишићи, бубрези, полини и многи др. органи; трубуца марицима (перитонеум) која облаже сид. трубење дупље постаје такође из м.

МЕЗОЗОЕ (Mesozoa), група сићушних вишећелијних животиња веома просто саграђених, само с 1

телесним величним слојем, наспрот метазоама код којих се разликују најмање 2 телесна слоја, спољни (ектодерм) и унутрашњи (ендодерм); паразити; живе у различитим морским организмима (дрвима, бодљивошћима).

МЕЗОЗОИК (грч.), група формација (→ тријас, Јура и креда) које састављене од разноврсних стена, а углавном од кречњака и пешчара; у м. нема више трилобита, риба оклопача, тетракорала и др. палеозојских животиња; први пут се јављају: птице, сисари и рибе окоштавала скелета; мезозојске формације код нас имају веома вел. распрострањење.

МЕЗОКАРП → перикарп.

МЕЗОКЕФАЛИЈА → лубања.

МЕЗОКОЛОН, трбушна марамица која утврђује дебело црево за задњи трбушни зид; садржи крвне судове и живце за исти орган.

МЕЗОНЕФРОС, 1 од 3 облика бубрега код кичмењака, функционисао као дефинитиван бубрег код риба и водоземаца; код виших кичмењака и човека јавља се рано у току ембрионалног развоја; даје делове одводног апарата полног система органа (→ метанефрос, урогенитални систем).

МЕЗОПРОЗОПИЈА → лице.

МЕЗОРИНИЈА → нос.

МЕЗОТАН, фабр. лек. метил-салицилат; веома скупа течност за мазање код реуматизма.

МЕЗОТОРИЈУМ, радиоактивни хем. елемент; најважнији од свих који постају од торвијума; налази се у моначитном песку (1 т садржи око 5,4 мг м.); због веома јаке радиоактивности употребљава се у исте сврхе као и радијум.

МЕЗОФИЛ, лисни паренхим (→ лист).

МЕЗУЛАНА (ар.-перс.), пошт. станица на којој су татари, преносиоци поште, мењали коње; нестало их од увођења сввр. пошт.-телегр. саобраћаја.

МЕЈЕ Антоан (Meillet, * 1866.), фрц. лингвист и сликар; студије: Употреба генит. акузатива у ст. сл. Студије о етимологији и ризнику ст. сл. језика. Прасловенски језик.

МЕЈНЕЛ Алис (Meinell, 1847.-1922.), енгл. песникиња, есејист и критичар.

МЕЈОТИКА (грч.; бабичка вештина), Сократова вештина да помоћу вештог постављања питања изјам правилан одговор, а тим и сазнање.

МЕЈСФИЛД Џон (Masfield, * 1878.), наименован за енгл. држ. песника 1930.; писао спевове, есеје, приповетке, романе: *Канетан Маргарет, Гомила и самота*. Јутарња птица; драме: *Трагедија Нане, Трагедија Помпеја Вел., Верни, Вел. петак*; спевови: *Вечна милост, Удовина из споредне улице, Поља зеленкада, Лисна*.

МЕЈ-ШЕНГ († 140. пре Хр.), кинески песник.

МЕКА, град (70 000 ст.) у Хедасу, у зап. Ар.; родно место Мухамеда; стога св. место, где мусл. долазе на хашилук (хаџа), год. до 100 000; важно трг. место.

МЕК-ДУГЛ Вилијам Мас Дуглас, * 1871.), амер. психолог и социолог; дела: *Соц. психологија, Психологија. Преглед абнормалне психологије*.

МЕКЕНЗИ, р. у Канади (С. Амер.), 4600 км дуга, извире под именом Атабаске у подножју Стеновитих Пл., протиче кроз јез. Атабаску и Вел. Ропско, а улива се у Сев. Лелено М.; пловна 1800 км.

МЕКИ Џон Хенри (Maskey, * 1864.), немачки песник, шкотског порекла, вођ модерне; писао песме и новеле (*Сенке, Модерни мотиви, Последња дужност*); у првим делима соц. проблеми стоје у 1. плану, у каснијим залаже се за индивидуализам.

МКИ ЧИР, м. шанкр → шанкр.

МЕКИНТОШ (по енгл. индустријалцу Maskintosh-у), део офни. униформе-горње одеће, израђене од гумираног платна с капуљачом и пелерином; носи се за време кише; носе и жандари на стражи.

МЕКИЊЕ, отац који се добијају у млину приликом млевенја пшенице; одлично и јако крмиво за домаће животиње, нарочито за рогату марву.

МЕКО ДРВО, које показује мален отпор продирању неког тврдог тела у његову масу; од домаћих врста четинари и од лишћара: топола, липа, врба, јови и бреза; све те врсте показују тврдоћу до 500 км/см².

МЕКО НЕПЦЕ (лат. velum palatinum), задњи покретни део непца; кад му се приближи задњи део језика добијају се сугласници к, г, х.

МЕКОНГ, гранична р. између Сијама и Фрц. Индокине. извире на висоравни Тибету (Аз.) и улива се у Ј. Кинеско М.; дуга 4500 км, али пловна само у доњем току.

МЕКОПИЈУМ (грч.-лат), 1. новоротијачева столица (измет), коју још 3 дана по рођењу избадују; мрко-зелен, емоласт, растљив; састоји се из епитела, секретна прена и жлезда, жучи, слузи, холестерина, прогутане плодове воде и њених састојака (маље, перут итд.).

МЕКОПЕРКЕ (Malacoptyrygii), поред кошљориба обухвата рибе меких пераја (нпр. харинге, пастрмке). **МЕКСИКАНСКА ВИСОРАВА**, између план. венца Сиера Мадре на З и М. Мора на И; са М. В. дивж се високи план. врхови, вулканске групе Оризаба и Попокатепети.

МЕКСИКАНСКО МОРЕ, део Атланског Ок. између пол. Флориде, континента С. Амер., пол. Јукатана и Вел. Ангила.

МЕКСИКАНЦИ, урођенци на тлу данашње државе Мексика, око 5,5 мил.; деле се на многе племенске групе: Јума, Папаго, Тарахумара, Чичимеки, Маја, Отоми, Тараски, Тотонаки, Нахуе итд.; нека од тих племена, особито Нахуе, имали у доба доласка Европљана високу културу.

МЕКСИКО 1) држава (1 969 154 км²) у С. Амер., између Тихог Ок. и Мексиканског М.; њој припадају и пол. Калифорнија и Јукатан; по рељефу дели се на 3 дела: висораван у средини оивичена план. које се степенасто спуштају у равнину поред обала; највиши врхови вулканске куле Оризаба (5530 м) и Попокатепети (5452 м); клима у равници поред обале тропска, на терасама умерена, а на план. врховима конт. с вичитим снегом; рекама сиромашна (гл. Рио Норте, на граници М. и САД); гл. занимање стан. земљр. (кукуруз, кромпир, воће ј. и тропскс. памук, шећ. трска, конопља, дуван, вапила, какао), затим руд. (сребро, злато, бакар, олово, цинк, калај, жива, гвожђе, нафта, графит, сумпор), па сточарство (говеда, коњи, мазге, магарци, овце, козе, свиње); инд. кућевна и зан.; фабрична (текст., шећера, алкохола, прерада дувана) у зачетку; саобр. се обавља морем и жел.; најважније пруге које везују М. са САД; извози земљр. производе и руде; увози фабрикате и угљ; стан. (15 мил.) Мексички (најмногобројнији), Индијанци. Креоли и Европљани (махом Шпанци); М. је савезна рпб. састављена од 28 држава, 2 тер. и федеративног среза; гл. места: М. (гл. град), Гвадалахара, Вера Круз, Пуебла, Тампико, Техуантепек, Акапулко; од краја 12. в. насељен Толтецима; после тога њим завладали Астеци који покорили раније стан.; у току 1519.-1521. заузео га шп. конквистадор Фернандо Кортес; од 1808. његово стан. отпочело борбу за независност; креолски ген. Итурбид покушао да се прогласи за цара, али странка патриота прогласила М. за републику (1823.), а њега ухватила и стрељала; половином 19. в. настали ратови (1845.-1848.) између нове републике и САД, која том приликом приграбила Тексас, Нови Мексико и Калифорнију; убрзо затим отпочеле унутарње борбе између конзервативаца (монархиста) и антиклерикалаца (демократа), присталица рпб.; рат завршен победом демократа који грабили за претседника рпб. вођа Индијанаца Бенита Хуареца; његова антиклерикална политика и одрицање плаћања дугова свр. државама изазвали оружану интервенцију Енгл., Фрд. и Шп. (1862.), и проглас М. за царевину, а Максимилијана Аустриског за цара; али кад Фрц. на захтев САД. повукта своју војску из М., Хуарез потукао клерикалце, а цара Максимилијана заробио и стрељао (1867.); победа демократа довела до неочекиваног напретка, нарочито за владе претседника Порфирија Дијаза (1876.-1911.), који стао на пут разбојништву, подигао прве телегр. линије и жел. пруге (21 000 км) и отворио многе школе; почетком 20. в. у М. избила н. револуција (1911.), у којој Дијаз збачен, па земљу опет захватили грађански ратови. 2) гл. место (615 000 ст.) у → 1), лежи на Анахуачкој Висоравни; развијена инд. дувана, коже, стакла, машина и разних предмета од сребра; важно трг. место и култ. центар државе; унив., биолт., музеји.

МЕКТЕВ (ар.), место где се пише, школа; у нашим земљама мусл. шк. у којима деца добијају осн. знања из ар. писмености и исл. науке о вери пре поласка у осн. шк.

МЕКУШЦИ (Mollusca), вел. комо животиња нечланковите грађе и двобочне симетрије тела; на трбушној страни носе мускулозни орган за покретање, стопало, различитог изгледа код појединих класа; 1 кожни набор, плашт, покрива леђни део тела и затвара плантану дупљу у којој су сменитне пилгре (односно плућа код неких плужева) и лучи лужуру различитог облика, каткада сасвим закржљалу, која покрива тело; живични систем ганглионаран живе претежно у води, највише у морима; сухоземних м. релативно мало (извесни плужев); већина м. се развијају с преображајем: из јаја се развија особен ларвени облик, велигер-ларва; обухватају, покрај извесних примит. облика, плужеве (Gastropoda); главоношце (Cephalopoda) и шкољке (Lamellibranchiata); хране се различитим начинима; међу њима има и вел. грабљивица; ретко кад паразити; многи

се употребљавају за јело и предмет су лова; у ранијим геол. временима живели значајни и многи.



бројни облици м. (на сл.: а) пуж, б) шкољка, в) главоножац, А љуштура, К шкрге, М плашт, Д прево, Г гангије, Б стопаило, П плаштана дупља).

МЕЛА Помпонијус (1. в. по Хр.), дао најстарији опис ст. света.

МЕЛАНЕЖАНИ.

стан. Меланезије; осим неких примит. пигмејских племена на Н. Гвинеји, разликују се међу М. 2 слоја: у зап. делу Меланезије, углавном на Н. Гвинеји, Папуе, ниска раста и широка носа; остали, прави М., виши растом (162 см), дугогласа, веома тамни (по томе им дато име; грч. мелас = црни) и имају коврчаву косу: код њих земљр. (таро, јамс, кокос и др.) добро развијена, затим гаје свиње и кокоши, а баве се и ловом и риболовом; веома ратоборни и уобичају = антропофагија: деле се на многа племена: основу рел. чине веровање у душе и култ. предака.

МЕЛАНЕЗИЈА → Океанија.

МЕЛАНЖ (фрц.), мешавина, нпр.: кава с млеком. **МЕЛАНИЗАМ** (грч.), појава црне боје код неких лептира, риба, птица, услед нагомилања црног пигмента (меланина), што проузрокује јача топлота, осветљење, па и појачана хладноћа. Меланин, ендогени → пигмент у кожи, оку, на менинзима и у извесним деловима мозга човека, неједнако расподељен: кожа појединих људских раса (Црнци) садржи вел. количине пигмента; постоје обољења с нагомилавањем (хипермеланоза) или разређењем пигмента (→ витилиго, албанизам). Меланоза, појава мрких до црних мрља или пега на органицима: на лицу репе назива је инфекција гљиве *Septoria apraelina*. Меланом, мрки или црни тумор, чије хелије садрже меланин (→ пигмент); већином наклонен малигности и стварању метастаза: неусои (младежи) на лицу бенигни, док су м. унутарњих органа (нарочито јетре, плућа, ока) веома злобуди.

МЕЛАНХОЛИЈА (грч.), душевно обољење; значи: жалосно расположење, страх, успореност мисли, говора, радњи, вел. концентрисаност на суманути идеје, моралне пргр. (матер. и телесне пропаст), најчешће периодично и у комбинацији са → манијом; прави меланхолични напад лечи се успешно: вел. опасност од склоности ка самоубиству (→ манијско-депресивно лудило, циркуларна психоза). Меланхоличан, сетан, снужден, невесео. Меланхоличар, која болује од меланхолије.

МЕЛАНХТОН Филип († 1560.), нем. филозоф, реформатор, помоћник Лутеров, слављен као уч. Нем. и реформатор школства; због калвинистичке оријентације нападали га строги лутеровци; саставио Аугзбуршку конфесију и Аналогију; написао прву прот. догматску *Loci communes* (заједничка места, тј. докази).

МЕЛАР, језеро (1163 км²) у Швед.; највећа дубина 64 м; отиче у Балтичко М.

МЕЛАТИН Ерки Густав (* 1875.), фински композитор, диригент, проф. и директор муз. шк. у Хелсингфорсу; компоновао: оперу *Ајно*, клав. комаде, хорове, песме, симфоније и др.

МЕЛАС Спирос (* 1883.), грч. драмски писац: *Једна ноћ, један живот, Црвена кошуља, Син сенке, Бело и црно*.

МЕЛАСА (шп.-фрц.), отпадак из фабрика шећера у облику густог, јако вискозног и мркообојеног сирупа; садржи око 50% шећера, 20% др. орг. материја, нарочито азотних, 10% минер. соли и воде; употребљава се као сировина за фабрике алкохола и квасца и као сточна храна.

МЕЛАФИР (грч.), еруптивна стена мрке боје и порфирске структуре, састављена од базичних плагиокласа; гол нас је има на више места у Боени

МЕЛБЕРН (Melbourne) 1) гл. град (1 мил. ст.) аустрал. државе Викторије, на јн. обали Аустралије; леп, модерно уређен град; унив. (1853.), звездара, аол. и бот. врт; живо пристаниште; извози вуну и воће.

МЕЛБЕРН Вилијам (1779.-1848.), енгл. политичар и државник либералне странке.

МЕВИЛ (Melville) 1) пол. на СИ С. Амер. 2) о. у Сев. Леденом М.; припада Канади.

МЕВИЛ 1) Херман (1819.-1891.), амер. романописер, написао: *Тајни, Поглед на полинезиски живот, Ому, Пјер*; најславније дело *Боби Дик*, у којем описује ужасе крваве радости у животу ловаца на китове. 2) **Цемс** (Melvil, 1536.-1606.), енгл. лорд; саветник Марије Стјуарт; оставио *Мемоаре*.

МЕЛЕАГРО, у грч. митол. син краља Инеја у Етолији, вел. јунак који победио огромног дивљег вепра којег пустила Артемида да пустоши по земљи; погинуо у борби између Етолаца и Курета.

МЕЛЕЗИ (ар.), људи чији родитељи припадају различитим расама, нарочито ако се те расе међу собом знатно разликују; поједине врсте м. носе нарочита имена: → Мулати, Местиси, Замбо.

МЕЛЕНА (грч.), прва столица (као катран) услед изливене крви која се бавља у цревима неко време; долази из желуца (чир, рак, повреде) или из прева (чир дуоденума, повреде, крвне болести — пурпура и др.).

МЕЛЕНТИЈЕ, митрополит → Павловић Мелентије.

МЕЛЕНЦИ, село (10 000 ст.) у Банату, на јез. Русанди (Дунавско Бан.); спада у највећа јсл. сеоска насеља; постало средином 18. в. насељавањем Срба из поморинке и потиске границе; најлековитије блатно купатило у Југосл. (Руанда).

МЕЛЕР ФАН ДЕН БРУК Артур (Moeller van den Bruck, 1875.-1925.), идеолог нем. националсоцијализма, под јаким утицајем Достојевског; дела: *Пруски стил, Треће царство*.

МЕЛЕР-БАРЛОВЉЕВА БОЛЕСТ, деџи скорбут, акутна болест у раном детињству услед неправилне исхране, праћена дегенерацијом коштане сржи и коштаног ткива и ломљивошћу костију; болест у већи са крварењем слузокожа, десни и у поткожном ткиву.

МЕЛЕНИЈЕ Смотрички (1578.-1633.), рус. архиеп. и научник.

МЕЛИЗМА (грч.), колоратура; мелодиско, орнаментално шарање, украшавање.

МЕЛИЈА (*Melia Azedarach*, фам. *Meliaceae*), украсно листопадно дрво, двојно пераста листа, пореклом из Аз.; културом раширено свуда у топлој зони, где се може наћи задивљало; гаји се по парковима.

МЕЛИК Алтон (* 1890.), проф. унив. у Љубљани; бави се углавном антропологијом Слов. и полит. геогр.; дао више студија и средњошк. уџбеник.

МЕЛИКНАХ, највећи селдучки султан (1072.-1092.).

МЕЛИЛА, варош (*Melilla*, 38 000 ст.), пристаниште и утврђење у Шп. Мароку на Сред. М.; извози руде.

МЕЛИНИТ → лидит.

МЕЛИОРАЦИЈА (лат.), оспособљавање непродуктивног и зрпратног земљишта за најбољи жетвени принос; необрађено земљиште под шумом оспособљава се за пољопр. крчењем и вађењем пањева, а карсно вађењем камења; са земљишта покривеног вршиштом ова се скида заједно с биљкама, па пали или компостира; затим се пелео или компост разбацује по земљишту, које се још ђубри кречним или фосфорним гнојивом и заасејава; тхн. мелиорациони радови на обрађеном земљишту или оном које је већ способно за обрађивање обухватају мере за одбрау од поплава, одводњавање, наводњавање земљишта и груписање пољопр. добара с изградом прилазних путева (комасација); у Југосл. има потпуно и делимично мелиорирано земљиште око 1,67 мил. ха; уложени капитал у ове радове износи око 1 200 мил.; на м. чека још око 400 000 ха неплодног земљишта у равницама.

МЕЛИС, трг. врста кристалног шећера од репе или трске слабијег квалитета; добива се поновном кристализацијом; обично се меље у прах.

МЕЛИСА → матичњак.

МЕЛИТА, ст. име о. Мљета.

МЕЛКАРТ, феничански бог Сунца, морепловства и колонизације; највише обожаван у Тиру, где му подигнут и храм.



МЕЛ-КОЧ (енгл.) 1) пошт. кола. 2) врста затворених лукузних кола.

МЕЛОГРАФ (грч.) 1) инструмент који може да забавља све што се свира на клавиру. 2) лице које скупља и збелжи нар. мелодије.

МЕЛОДЕЛАМАЦИЈА, читање стихова или прозе уз муз. пратњу.

МЕЛОДИЈА (грч.), разноврстан распоред тонова по висини, који чине целину и садржавају одређену и завршену муз. мисао. М. говора, различита висина тонова у говору, с одговарајућим трајањем; дошла до израза и речитативу; у овом погледу нарочито се истичу Даргомизски и Мусоргски, као претставници нац. у рус. музици, и Јапачек у Чешкој. М. народне, муз. састави непознатих ум. одомашени у народу као колективни муз. израз; често садрже занимљиве мелодичке и ритмичке муз. елементе. Мелодика 1) стилске особине мелодије. 2) наука о мелодији.

МЕЛОДРАМА (грч.), сценско збивање у којем муз. прати текст који се говори; у оваквим комадима идеалистичне гл. личности пролазе кроз многе патње, али на крају буду увек награђене; врлина лјуче над пороком; у област м. иде песничка поема која се рецитије праћена инструменталном муз.

МЕЛОМАН, страстан љубитељ музике.

МЕЛОЦО да Форли (1438-1494.), ит. сликар, гл. претставник умбриске шк. 15. в., радио фреске.

МЕЛИОМЕНА, 1 од 7 муза, заштитница трагедије. (→ сл.)

МЕЛХИОР, 1 од св. 3 краља (→ волсви).

МЕЛХИСЕДЕК, ст.-заветни цар града Салима, првосвешт. до чекао патријарха Аврама; у пророчствима праслика Христа (свешт. по чину М.).

МЕЛХИТИ (од сириског мелих = краљ), подругљив назив за сириске и палестинске прав. хришћане, који су признавали халкедонски символ вере (→ христологија).

МЕЛХТАЛ Арнолд, легендарни осн. савеза швајц. кантона.

МЕЛШЕР ШЦВАВИНСКИ Хенрих (Melcer-Szczawinski, 1869-1928.), пољ. композитор и пијанист, компоновао: опере, клав. концерте и др.

МЕЉИНЕ, место и лука у Бокви Которској, в. од Херцег-Новог (Зетена Бан.); луцко поглаварство 2 поморске обл.; бујна сред. вегетација.

МЕМЕЛ 1) → Њемен. 2) гл. град (37 000 ст., већином Немци) → Мемелске обл. и пристаниште при ушћу Данге у Балтичку М.; постао 1252.; извози жито, лан, конопљу, дрво, рибе. Мемелска област, прим. део Литваније од ушћа р. Мемела на С (2 417 км²); стан. (147 000) Немци и Литванци; према версајском уговору припада Литванији, али се управља по посебном м. статуу.

MEMENTO MORI (лат.: сети се да ћеш умрети), имај увек на уму да је све на свету пролазно, да ће доћи час када ћеш се покајати за многе своје погрешке и грехове.

МЕМЛИНГ Ханс (око 1435-1494.), флам. сликар, 1 од гл. претставника ум. у сев. Евр. 15. в.; радио рел. композиције, пуне нежних осећања и префињених боја, и изванредне реалистичке портрете.

МЕМНОН, легендарни краљ Етиопа: Ахил га убио при онсади Троје. Мемнонови колоси, кипови ег. краља Аменхотепа III, високи 21 м, постављен пред његовом гробницом у близини Тебе.

МЕМОАРИ (фрц.), дневник неког угледног човека о догађајима у којима и сам суделовао (→ успомене).

МЕМОРАНДУМ (лат.) 1) споменница. 2) дипломатска нота с кратким излагањем суштине предмета.

МЕМОРИЈАЛ (лат.) 1) свеска за прибелешке. 2) књига у књив. у коју се свакодневно убележава покрет новчаних сред. у предузећу; продаје за готово не убележавају се у м.; записи из м. преносе се у др. књиге књив. (→ двојно књивоводство).

МЕМФИС, 1 од престоница ст. Ег., близу пирамида; по предању саградио је фараон Менес, осн. 1. династије; импозантне рушевине палата и храмова.

МЕН (Maine), 1 од САД; избија на обалу Атланског Ок. (85 570 км², 0,8 мил. ст.), земљиште брдовито.

испресецано многобројним р. и богато јез.; гл. за шумање стлан. нид. дрвета, картције, обуће, ткот.; у вези с богатим риболовом конзервисање риба; највеће место Портланд, а гл. Августа.

МЕНА месечева → Месец.

МЕНА, Менес, фараон ст. Ег.; осн. 1. династије; уједињо Г. и Д. Ег.

МЕНА Хуан де (1411-1456.), шп. песник, уживао у своје време глас «кнеза кастилјанских песника»; најпознатије његово дело: алегорички епос **Јаварит среће** (300 строфа по 8 стихова). рађен под утицајем Дантеа; најзнатије песничко дело шп. поезије 15. в.

МЕНАДА (Maenas), Дионисова пратилица.

МЕНАЖЕРИЈА (фрц.), стална или покретна изложба разноврсних животиња.

МЕНАМ, р. у Аз., протиче средином државе Сијам, чија гл. р.; дуг 800 км и плован; улива се у Сијамски Зал.

МЕНАНДАР (око 343-233. пре Хр.), грч. комедиограф; осн. ср. атичку комедију која се од ст. Аристофанове, разликовала тим што није била полит. и лична већ претстављала комедију карактера и ситуације; написао преко 100 комада, од којих се сачувало свега неколико одломака; прерађивали га Плаут и Теренције.

МЕНГЕЛЕ (тур.), справа за учвршћивање предмета који се руком обрађују; састоји се из 1 покретног и 1 непокретног дела, обично утврђенг за сто; обраћањем ручице завртањ притеже покретни део уз непокретни или их раставља.

МЕНГС Антоп Рафаел (1728-1779.), нем. сликар, класицист, еклектичар; радио митол. и рел. сцене; прецењиван у своје доба; вршио вел. утицај на сликаре у Ср. Евр., па и на неке наше ум. (Данил Аврамовић).

МЕНГЦЕ (Менг Це, 372-289. пре Хр.), кинески моралист, филозоф и етичар Конфуцијеве школе; гл. дело: **Расправа о моралу**.

МЕНДЕЛ Грегор (1822-1884.), нем. калуђер из Брна, осн. модерне науке о наслеђу код живих бића; његова открића законитости наслеђа, изнета у кратком **Огледу о биљним хибридика** (1865.), услед заузетости научних духова око филогететских проблема које изазвали радови Дарвина, остала незапажена све до 1900. Менделови закони наслеђа (3 основна) односе се на правилности у распоређивању наследних фактора (одн. њима изазваних особина) на потомке; до њих се долази путем укрштања; 3. **униформности**: све јединке 1 бастардне генерације међу собом једнаке; при том се може десити да од сваког пара супр. особина родитеља долази до изражаја само 1 (доминантна), док се 2. не испољава (рецесивна); у др. случајевима се испољава само мешовита особина у погледу на 1 пар супр. особина; све јединке 1. бастардне генерације хетерозиготи и носе у себи наследне факторе за обе супр. особине (оца и матере) 1 пара; 3. **одвајања**: укрштањем јединки 1. бастардне генерације добијају јединке 2. бастардне генерације, код којих се супр. особине (одн. наследни фактори који их изазивају) одвајају 1 од 2. по одређеним бројним односима: $\frac{1}{4}$ јединки добија 1, $\frac{1}{4}$ другу од 2 супр. особина, док $\frac{2}{4}$ јединки остају у погледу тих особина и даље бастарди; 3. **самосталности и слободне комбинације**: приликом укрштања 2 раса различитих међу собом у више парова супр. особина, свака особина се кроз генерације распоређује по првим 2 з., али се различите особине распоређују самостално (аутономно) и у слободним комбинацијама (слободна комбинација наследних фактора); м. о. наслеђа се теориски објашњавају хромозомалном теоријом наслеђа; они претстављају упрошћен схематски вид наслеђа; постоје многобројни изузеци од ових зак., али се они могу са њима довести у склад (→ наслеђе, генетика, бастардирање).

МЕНДЕЛСОН (Mendelssohn) 1) Бартолди Феликс (1809-1847.), нем. композитор, 1 од осн. конзервативних у Лајпцигу; концертовао у својој 9., а у 15. год. се јавља као композитор; компоновао 121 дело; истичу се: 5 симфонија, циклус **Песме без речи**, ораторијум **Илија**, Павле и др. 2) **Ерих** (* 1837.), нем. архитект модерног правца, сматра да архт. мора бити подређена сврси којој зграда намењена. 3) **Мозес** (1729-1783.), нем. филозоф; спојио просвећеницизам с јеврејством; гл. дела: **Јерусалим или о верској моћи јеврејства**, **Федон или о бесмртности душе**.

МЕНДЕЉЕЈЕВ Димитрије И. (1834-1907.), вел. рус. хемичар; извео много значајних хем. експеримен-



талних испитивања гасног и течног агрегатног стања водених раствора (на основу којих поставио хидрати теорију о воденим растворима) и из физике хемије: много се бавио и питањима из експерименталне примене хем. (агрикулт. хем., угаљ, металургија гвожђа, нафта и др.) и тиме истакао значај хем. као примене науке; најважније дело → периодни систем хем. елемената, до чијих основа дошао при изради књиге **Основе хемије**; тај систем претставља и данас, уз неминовне измене које је током времена претрпео, најсавршенију слику једног природног реда и има поред вел. хем. још и дубок флз. смисао.

МЕНДЕС, бог ег. Египћана; претстављан у облику овапа.

МЕНДИКАНТИ (лат.), калуђерски просјачки редови. **МЕНДОЦА** Дијего (1503.-1575.), шп. политичар, књижевник и ратник

МЕНЕЛАЈ, брат Агамемнона, врховног грч. заповедника у троянском рату.

МЕНЕПИЈЕ АГРИПА, рим. конзул (503. пре Хр.); приволео побунене плебејце причом о стомаку и условима да се врате у Рим са Св. Брда.

МЕНЕ, **ТЕКЕЛ**, **УФАРСИН**, арамејске речи (избројно, измерио и разделио), појавиле се на језику при гозби вавилонског цара Валтазара писане невидљивом руком, претказујући му несрећу; Валтазар убијен те ноћи, а царство се поделило.

МЕНЕСТРЕЛ (сплат.), у ср. в. песник или свирач, који је састављао стихове и ишао по замковима да забавља владстелу и њихове госте.

МЕНЕФТА, Минефта, ег. фараон (1322.-1302. пре Хр.), син и наследник Рамзеса II.

МЕНЕџЕР (енгл. manager), пословођ, приређивач боксерских и рвачких мечева.

МЕНЗУРА (лат.) 1) однос дужине и ширине звучног тела; мера, трајање нотне дужине. 2) цилиндрична посуда већином од стакла или порцелана, на којој зарезима обележене запремине; служи у лабораторијума и фабрикама за грубо одмеравање мањих запремина течности (→ сл.). 3) → мачевање.

МЕНИЈЕ Константен (Meunier, 1831.-1905.), белг. вајар и сликар; прославио се фигурама рудара и радника.

МЕНИЈЕР Проспер (Ménière, 1799.-1862.), фрц. лекар. **Менијерова болест**, низ знакова (раније сматрани као болест) код извесних обољења уха или живца слуха (запаљење, тумор), вел. и малог мозга, можданих олуца, на чак и код хистерije, изражен губитком равнотеже, несвесношћу, зујањем у ушима и глувоћом.

МЕНИЛЕК II, етиопски негус (1889.-1913.); помоћу Ит. завладао целом Етиопијом, а затим се ослободио и њене власти.

МЕНИНА ПЛАНИНА, план. (1058 м) си. од Лубљане.

МЕНИНГИТИС (грч., meningitis cerebrospinalis), обољење можданика проузроковано разним клицама, најчешће бацилом тбк.; овај облик увек смртоносан; менингокока Вајкселбаум изазива менингококи, заразни, епидемични м.; опасан, тежак, излечив; почетак тбк. м. обично постепено, епидемичног нагача; повраћање, главобоља тмпт., укочен врат (отуд назив **кочање врата**); додичје помућена свест, болови при најмањем додиру, болесник лежи поребарке са згрчним колицима, забаченом главом, смета му светлост, често разрокоост, обично затвор, врши нужду пода се, одбија храну, не може да седи са опруженим ногама; постоје лактни и тежи облици, према узрасту и тежини симптома; компликације многобројне; код мале деце често вел. глава (хидроцефалус), слепило, глухоћа и др.; лечење сваког м.: лед на главу, умирujuћа средства, уношење течности у организам, чистота постеље и болесника; код епидемичног: још и убригавање што пре антиминококситичких серума у кичмени канал; предохрана: од епидемичног, чувати се болесника, нарочито носне и ждрелне слуха где се клице налазе, а још и више особа око болесника које су, иако здраве, често клипоноше; дезинфекција ждрела, носа и свега што може бити инфицирано. Постоје још м. сифилитични, пнеумококи и др. М. церебралис, запаљење меких можданих опни, различитог облика: гнојаво, епидемично, тбк., сифилитично итд.; обољење према врсти болести често смртно, код извесних облика постоји могућност и потпуног оздрављења; знаци: главобоља, помућене свести, делиријум, повраћање (нарочито у почетку), успореност пулса, повећана тмпт., укоченост врата, повећана осетљивост коже и мишића, одузетост можданих живаца, грчеви итд.



Менишглобастом, израштај можданих опни; без обзира на њихову benignost или malignost, олаки због предела и центара (мозак) у којима се развијају. **Менишгококе**, по изгледу истоветне са гонококама; проузроковачи заразног кочања врата; живе кратко време ван човечијег тела; јако осетљиве на хладноћу; служе за справљање антиминококситичних серума.

МЕНИРИ, менхири (келтски), врста камених споменика из неолитика, који се састоје из појединачно усправљеног камења.

МЕНИСКУС (грч.-лат.), зглобни котур, хрскавичава плочица у неким зглобовима, махом кружна, гдјекад полукружна; лежи слободна или причвршћена за зглобне површине, увек причвршћена за зглобну чауру (→ зглоб).

МЕНИЦА, месјачна исправа, м. писмено, формално писмено којим се његов издавалац (трасант) обавезује да плати суму у њему означену (сопствена м.) или којом наређује лицу у том писмену именованом (трасату) да плати поменућу суму, гарантујући у исти мах и сам ту исплату (вучена или трасирана м.). М. а dato → датумска м. М. а vista → ависта, Вучена сопствена м., вучена м. у којој исто лице једновремено и издавалац и онај који м. треба да прими, др. речима: м. у којој трасант означава самог себе за трасата (§ 3. Мен. зак.). **Менични закон**, регулише правне односе који проистичу из мен. и мен. промета; у Србији 1. донесен 1860., сличан нем. општем м. з.; у Југосл. м. законодавство изједначено м. з. од 19.12. 1929.; у интересу међунар. мен. промета, још од 1876. почело се радити на изједначању м. з. разних држава.

М. интервенција, исплата мен. наместо неког од м. дужника (**интервенција за исплату**) или акцептирање исте наместо трасата (**интервенција за акцент**). Посредовање се може по иницијативи оног који то чини (**интервенција за част спонтана**) или зато што је то лице (**интервенцијент**) означено на мен. (адреса по потреби) као оно које ће је у случају нужде акцептирати или исплатити (и. по потреби). **М. Јемац** → авалист. **М. право**, скуп правних одредаба којима се регулишу правни односи, проистекли из м. и мен. промета; улази у састав трг. права стога што мен. налази своју гл. употребу у трг. промету. **М. пренос** → ијдосамент. **М. приговори**, који се истичу приликом остварења м. правних захтева судским путем; разликују се лични (субјективни, релативни п.), који се заснивају на непосредним односима тужњоца и туженог, и објективни (стварни, апсолутни п.), који налазе свој извор у самој мен., нпр. да мен. не садржи све потребне састојке. **М. пријем** → акцент. **М. протест**, нарочити поступак који на захтев заинтересованог лица покрене јавни бележник или срески суд у циљу да се путем јавне исправе утврди незадовољење неког м. захтева. **М. такса**, налажује се по вредности и просечно износи 1.5%; полаже се тиме што се мен. испишује на нарочитом држ. монополисаном бланкету који је већ прописно таксиран; исписана мен. на обичној хартији нема никакве вредности, макар се на њу прилепила прописна такса у маркама, као ни мен. исписана на бланкету одређеном за мању суму (сем ако је износ мен. већи од највише таксираног бланкета).

МЕНКЕРА, Микеринос, фараон у ст. Ег.; подигао 3. вел. пирамиду.

МЕНО (ит.), мање; додаје се уз др. изразе за температуру у муз.

МЕНОН Симонин (1492.-1559.), осн. и еп. секте менонита, који одбацују заклетву и вој. службу и крштавају одрасле.

МЕНОПАУЗА (грч.) → климактеријум.

МЕНОРЕА, менорагија, јако и дуго (по 7-8 дана) крварење из материце за време периоде услед промена у тонусу мишића и циркулацији крви у материци; најчешће овакве периоде при миомиа, млятавој (атоничкој) материци вишесторки, неправилним положајима, запаљењима материце и њене околјине, услед нервозе и извесних психичких стања; изазивају слабост и изнуреност, а често доводе и до малокрвности.

МЕНОРКА, о. (720 км²) у Сред. М. из Балеарске групе; стан. се баве земљр. (житарице) и виногр.; богато рудима (гвожђе, олово, бакар); гл. место и престаниште Махон.

МЕНС АНА IN CORPore SANO (лат.), изрека Јувеналова: здрав дух у здравом телу.

МЕНСЕНДИКОВА Бес д-р. Холанђанка, живи у Амер.; осн. н. гимнастичког система по зору → Стебинсове хармонијске гимнастике; на научном телу израбене вежбе, које имају у виду цео организам жене с потребама и недостацима које до носе култ. развитак и средина.

МЕНСТРУАЦИЈА (лат.), периода (грч.), жепско прање (код неких животиња естрални циклус), промене у гениталним путевима, код жене сваких 28 дана само у материци; 1. м. обично наступа у 13. год. (пубертет), а последња између 45. или 47. год. (климактеријум); траје обично 3-4 дана, губитак у крви 120-150 г; слаба и краткотрајна (олигоменореа) или дуга и јака (менореа) нису нормалне; рана м. јавља се у доба детињства, позна м. у год. у којима нормално наступа менопауза; нарочита врста т. *vicaria*, при којој у доба м. место крварења из материце наступа крварење из др. органа, најчешће носа; процес м. има 2 фазе: у **фоликуларној ф.** после уредне м., почиње у јајнику да зри н. јајни мехурић (де Графов фоликул), који у време свог зрења лучи фоликуларни хормон (излучен у крвоток); како се за време м. из материце избацује готово цела слузокожа (ендометријум), фоликуларни хормон дејствује на израђиву н. слузокоже (његово дејство траје до потпуног сазревања мехурића, 14-15 дана од последње м.); када мехурић потпуно саари, прека и из себе избацује јаје, претвара се у жуто тело, које лучи хормон жутог тела; овај хормон изазива израђиву секрета у жлездама слузокоже материце и претвара струму у слузокожу материце у смислу дошнице децидуе; ако се сада јаје оплоди, тада се ова произворна децидуа под дејством хормона жутог тела претвара у граву децидуу; не дође ли до оплођења, јаје пропадне, жуто тело се гаси, а са њим и његов хормон; последица нестајања хормона жутог тела, одн. изостајања оплођења, да се произворно гнездо (децидуа) руши, слузокожа материце се распада, крвни судови се отварају и наступа крварење, тј. нова м.; процес овог крварења наступа н. циклус.

МЕНТАЛАН (лат.) мисао, неизречен, душевап. **Менталитет**, начин мишљења; целокупни духовни став и састав неког човека или неке заједнице.

МЕНТНОН Франсоаз (Maintenon, 1635-1719), прво васпитачица ванбрачне дете Луја XIV, затим и његова жена, тајно венчана 1684.

МЕНТОЛ, **мента-камфор**, припада групи моноциклических терпена и камфора; топи се на 42°; пријатна мириса; служи као антисептично средство и у фабр. мириса.

МЕНТОР 1) пријатељ Одисејев и уч. његова сина Телемака. 2) вођ, васпитач неког младина.

МЕНУЕТ (фрц.), фрц. игра у такту 3/4 из 17. в.; постоје улази и у инструменталну ум. муз.; свиту, симфонију и сонату; у ум. муз. увео Јили; Хајдн и Моцарт употребљавали га у својим класичним сонатама, Бетховен га заменио скерцом; темпо м. умерен.

МЕНИРИ → менири.

МЕНЦЕЛ Адолф (1815-1905), нем. сликар, гл. претставник нем. реализма, а по извесним својим делима претходник импресионизма; 1) од највећих модерних нем. уметника; радио ист. композиције (из живота и ратова Фридриха Вел.), пределе, ентеријере; оставио и више гравира; виртуоз у свим врстама сликарске и цртачке тхн.

МЕНЦИНГЕР 1) Валентин (Mencinger, Mentzinger 1702-1759), сликар, радио у Љубљани; његових слика, рабених масних бојама, има у многим црк. Крањске, Штајерске и Хрв.; гл. дела у Нар. музеју у Љубљани. 2) Јанез (1838-1912), адв. и приповедач, писао приповетке из сеоског и грађ. живота, у последње време с много хумора и сатире; последње му дело **Моја хоја на Триглав**, с нешто аутобиографског елемента.

МЕНЧЕСТЕР → Манчестер.

МЕНЧЕТИЋ Шишко (1457-1527), дубр. песник, творац песничког јез. и трубадурске поезије; неколико стотина његових песама сачувало се у 1 зборнику из 1507., заједно с песамама Ђора Држића; у њиховим имитацијама ит. петраркиста нема много индивидуалности, али су они успели да створе песнички јез. који се дошнице богато развио; у том зборнику налази се и неколико имитација нар. песама.

МЕНЧИКОВ 1) Александар Д. (1672-1729), рус. кнез и ген.; мин. Петра Вел. и љубимац Катарине I; одликовао се у походу на Азов, пратио Петра I у путовању по иностранству; учествовао у вел. сев. рату; члан тајног савета за Катарине I и младог Петра II. 2) Александар С. (1787-1869), гл. командант рус. вој. у кримском рату; смењен после пораза код Алме.

МЕЊАЧНИЦА, трг. радње које се баве разменом, куповином и продајом валута и хартија од вредности.

МЕЊШЕВИЦИ, мањина рус. социјал. странке која се под вођством Плеханова и Мартова одвојила од болшевика на лондонској конференцији (1903.); желели да дођу до комунистичког поретка путем постепених уступака и реформа (мењшевизам); за

време свет. рата изјаснили се за помагање парског режима у рату с Нем. и због тога се коначно разишли с Лењином и болшевицима, који били против рата и желели да га искористе за дизање револуције.

МЕРА, мерење, упоређивање разних количина (величина) исте врсте, тиме што се 1 од њих узме за јединицу и одређује бројни однос сваке др. према тој 1.; тај однос претставља **меру** (**мерни број**) дотичне количине. **Јединица мере** (каже се и **мера**) обично је произвољно изабрана према неком сталном односу у прир. (нпр. метар је, према м. из 1791., 10 000 000 део земљина меридијана од пола до екватора); према разним мерљивим количинама постоје разне врсте мера: нпр. м. просторних величина (дужине, површине, запремине, угла итд.), м. времена, м. тмпт., м. ел. величина итд.; мерење дужина на терену врши се челичним панталонима, инварним жицама, тахиметрима и телеметрима, а на плановима размерником; углови се мере на терену теодолитима, а на плановима угломерима (транспортирима) или дужинама (помоћу тангенте).

Мере безбедности, врста крив. санкција према лицима, према којима се не могу да примене казне (неурачуљива лица и малолетници); често се поред казне примени и која м. б.: предвиђене у крив. законнику; у нашем крив. законодавству новина, а циљ им: поправка и лечење; у њих спадају: задржање по издржаној н. казни, упућивање у завод за рад, завод за лечење и чување, завод за лечење пијанина, забрана посеђивања крчама, заштитни надзор, протеривање, забрана вршења позива или зан. и одузимање извесних ствари. **Мерна** → општиска мерна (кантарина). **Мерни број**, дужи, површине или ма које геом. величине, казује колико је пута јединична величина исте прир. у истој садржана; при том се јединична величина утврђује било конвенционално (за дужине см. м. ... за површине см², м², ... за углове степени итд.), било произвољно.

МЕРАН (ит. Мерано), град (21 000 ст.) и план. климатско место у ј. Тирољу (с. Ит.).

МЕРВА, место у околини Мекс, познато у вези с култом Табе.

МЕРДАРИ, караула на срп.-тур. граници (до рата 1912.). Бој код М. 2.-6./10. 1912., 1. борба 3. арм. у балк. рату с Арнаутима и приштинским одредом тур. вој., где Турци, после јаког отпора и делимичних успеха против д. крила, били разбијени, па цело Косово убрзо заузето.

МЕРЕ (Murray), највећа р. у Аустрал., пловна у доњем току.

МЕРЕ Џон (Murray, 1841-1914), енгл. океанограф, учествовао у → Челенџеровој експедицији и о резултатима овог испитивања издао 50 књ.

МЕРЕДИТ (Meredith) 1) Оуен, псеудоним енгл. писника Булвер — Литона. 2) Џорџ (1828-1909), енгл. романијер, 1 од највећих свог времена; писао и песме; одликује се оштроумношћу и жарком маштом; стил му лирских особина; романи: **Мукс** Ричарда Феверела, **Вичамова каријера**, **Егоист**; есеј **О духу комике** доприноси разумевању његових дела (→ сл.).

МЕРЕМБИЦИ, притока р. Мерн у Аустрал., дуга 2070 км; при вртавом водоостају пловна у доњем току.

МЕРЕШКОВСКИ Димитрије С. (* 1865.), рус. књиж. и ред. мислилац, метафизичар; веома продуктиван и разноврстан; писао песме, романа, драме; 1 од вођа декадената; бриљовно проучава ист. и евоцпра духовну атмосферу прошлости (роман-трилогија **Смрт богова** — **Васкрсли богови** — **Антихрист**; Јулијан Отпадник, Леонардо да Винчи и Петар и Александар; Исус непознати, Ликови светаца, Наполеон); писнички филозоф и у критичким огледима (Толстој и Достојевски, Вечни сапутници); личан ерудит; мисао првљачује над песничким темпераментом; драме из рус. прошлости (Павле I, Александар I); популаран и радо превођен.

МЕРЗЕР (нем.-нлат.), арт. оружје веома кратке деви (4-6 калибра) с најмањим барутним пуњењем и веома малим почетним брзинама, а веома вел., скоро вертикалним полазним и упадним угловима; употребљавана се за дејство из дубоких заклона и вертикална гађања и рушења.



МЕРИ ДЕ ВАЛ Рафаел († 1930.), кардинал, 1902.-1914. папски секретар и вођ политике рим. цркве. **МЕРИДА** 1) гл. место (80 000 ст.) мексиканске државине Јукатчана; трг за дуван; инд. памука. 2) варош у Шп. (13 000 ст.) на р. Гвадијани.

МЕРИДИЈАН (лат.) → подневак. **Меридијанске биљке** — компасне биљке.

МЕРИКАНТО Оскар (1868.-1924.), фински композитор и диригент; компоновао опере, соло-песме, хороше оргуљска и клавирска дела и др.

МЕРИКЕ Едуард (Mörke, 1804.-1875.), нем. књижев. романтичар, веома нежан и музикалан у лирици; новеле, романи.

МЕРИЛЕНД, државица (31 295 км²), САД, на обали Атланског Ок., чије се стап. (1,6 мил.) бави земљр. (житарице, поврће, дуван) и руд. (угљен, гвожђе); највећа варош Балтимор, а гл. место Анаполис.

МЕРИМЕ Проспер (Mérimée, 1803.-1870.), фрц. књижев. писац одличних новела (Коломба, Кармен); проста, снажна, вапредно компонована ум. дела; поред др. радова, написао Гусле (La guzla, 1827.), тобожњу збирку виљских песама, којом мистифицирао учени свет (→ сл.).

МЕРИНГ Франц (Meiring, 1846.-1919.), нем. социјалист, марксистички историчар, филозоф и књижев. критичар (до 1890. либерал и демократ. 1 време водио борбу против социјализма и соц. демократије); за време рата одлучно иступио против нем. соц. демократије, када она стала на страну империјалистичке политике нем. владе; гл. научна ист. и флз. дела: Историја нем. соц. демократије. Легенда о Лесингу. Из књижев. заоставштине Карла Маркса, Фридриха Енгелса и Фердинанда Ласала. Карл Маркс (вел. монографија) инд.



МЕРИНО ОВЦА, рача свилорадних овца, постала у Шп. разумном селекцијом од овце коју Маври пренели из Аз. у 9. в.; њихов извоз био под претњом смртне казне забрањен из Шп. све до 18. в.; тада пренете и у др. евр. земље, где се постепено развијале у разним типовима; код нас распрострањена у веома малом броју; најповољније напредује под сухом конт. климом; има најфинију вуну; цело тело, ноге и глава, сем губице и уста, обрастале вуном; вуна кратка и руно затворено; даје 2-5 кг фице вуне употребљиве за најфиније тканине; слабо млечна и обично се и не музе, већ јагњад доје.

МЕРИСОВО ЈЕЗЕРО, данас Биркет-ел-Керун; полигао га ег. фараон Аменемхат III, ради регулисања поплаве Нила.

МЕРИСТЕМИ (грч.), ембрионална ткива биљака која се за све време растања органа деле и дају материјал (хелије) за трајна ткива; меристемске хелије се одликују кубичним или призматичним обликом, веома нежним величним мембранама (по правилу), обилном количином протоплазме (без вакуола); налазе се најчешће на вегетационим тачкама (кунама) стабла и корена; радом м. омогућено растање врхом стабла, трана и коренова; сем у вегетационим кунама, код многих биљака се налази редовно м. између кориног и дрвеног дела у стаблу и гранама и у корену (камбијум), затим између коре и плуте у стаблу, гранама и корену (плутин камбијум); радом ових м. биљни органи дебљају.

МЕРЈИ, финско племе; живело у ср. в. у долини р. Волге; претопило се у Сл. крајем 13. в.

МЕРКАНТИЛ (нлат.), у шљварској трг. сухе шмиље од којих више од 130 ком. стају у 1/2 кг.

МЕРКАНТИЛИЗМ (нлат.), теорија појединих државника и екон. политичара из 16., 17., 18. в. да ојачају привреду и подигну благостање свога народа јачањем извоза (првенствено инд. прерађевина), а спречавањем тубег увоза, одобравањем увоза сировина, домањивањем стручних радника и мајстора из иностранства, забрањом извоза жита, да би наднице биле нито јефтиније, и освајањем колонија и страних тржишта; њихова претеривања тежило су спутавати нар. привреду; стога се у 18. в. јавља реакција физиократа с девизом «пустите нека сваки ради како зна и уме»; основно схватање меркантилизма да земља напредује само ако јој је трг. биланс активан није се одржало у науци, а ни њихова политика није дала у пракси очекиване резултате; данас се ипак под утицајем свет. кризе пробудио дух м. у многим државама. **Меркантилан**, трговачки; трг. духом заојен. **Меркантилсти**, представници меркантилизма у привр. политици 16., 17. и 18. в.

МЕРКАТОР (Кремер) Герхард (1512.-1594.), фламански картограф; увео мат. и ум. методе у картографију и тим је реформисао; 1554. дао карту Евр., 1569. карту света, а после смрти му издао његов Атлас; увео у картогр. цилиндричну пројекцију.

МЕРКУР 1) (грч. Хермес), рим. бог, бог трг. и бог весник; обично се претставља са гласничким штапом, крвљива на погана, шеширом на глави и кесом за новац у руци. 2) (знак ☿), најмања од вел. планета, најближа Сунцу (58 милиона км, 2/5 земљине удаљености); своју путању око Сунца опише за 88 дана; по Шјапарелију исто му толико треба да се обрне око своје осовине; према томе он има увек исту страну окренуту Сунцу; у својој највећој удаљености види се кратко време као сјајна звезда на хоризонту. 3) првобитно крв. трг. друштво осн. 1873. у Загребу; радил на усавршавању болесничког осигурања трг. и прив. намештеника; од 5./1. 1930. делатност му проширена на целу Југосл. и сада је «Меркур» друштво трг. и прив. намештеника Југосл.; своју болесничку благајну основао 1907; задаци: осигурање и допуна осигурања чланова и њихових породица у случају болести, несреће, немоћи, смрти, старости (немногио осигурање) и беспослице; осиг. удивца и сирочади умрлих чланова; болесничка благајна има 17 467 чланова, а друштво «М.» 19 000.



МЕРКУРИЈАЛ Јероним (1530.-1606.), написао дело О гимнастичкој вештини (на лат.) у којем описује ст. вежбе и развитак телесног васпитања; важило као извор за мед. и проучавање гимнастике.

МЕРКУРИ-ФУЛМИНАТ (С₂ N₂ O₂ Hg), веома експлозивна со, употребљавана се за фабрикацију калиса и детонатора.

МЕРМЕР (тур.) → мрамор.

МЕРНИЦИ ЛЕПТИРИ → грбе.

МЕРОБЛАСТИЧАН (грч.), израз за животињска јаја богата жуљанцем код којих се само 1 део бразда, тј. дели у ембрионалне хелије.

МЕРОВЕЈ, Меровинг, владар салиских Франака (448.-458.); предводио Франке на Каталаунским Пољима против Атиле; осн. прву франачку династију, меровиншку, која владала 448.-752.

МЕРОГОНИЈА (грч.), експериментално изазвана појава оплођавања делова јајета који не садрже јајно једро; код узвесних биљака јајља се природна м. приликом укрштања (нпр. код врста дувана).

МЕРОДАХ, Мардук, вавилонски бог сунца.

МЕРОЕ, ст. варош у Етиопији у 4. в. по Хр.

МЕРОКАРСТ → карст.

МЕРОПАХ, у срп. средњев. држави, од 13. в. надаље, земљорадник који радио на туђој земљи; зависно од сопственика земље коме давао извесне дажбине. **Меропштина**, у средњев. срп. држави земља на којој живели владоачеви, црк. или властелински меропци.

МЕРСИЈЕ Децире (Mercier, 1851.-1926.), белг. кардинал, пронађао п.-сколастике вел. земљотресних народа у Белг. за окупације од Немаца 1914.-1918.

МЕРТЕР ТИДВИЈЛ, варош (81 000 ст.) у Велсу (Енгл.); у близини угљенокоп; инд. гвожђа.

МЕРУ 1) вулкан у Афр. (4 730 м) ј. од Килманџара у обл. Танџаника. 2) јез. у Афр. на граници Белг. Конга и Родезије, кроз које протиче р. Луапунга.

МЕРУЛО Клаудио (1533.-1604.), ит. композитор вен. шк.; компоновао мадригале, мотете, дела за оргуљу.

МЕРХАР Алојзиј (* 1873.), слов. лесник ред. и хуманих осећања; писао легенде, драмске песме, верске и ист. цртнице; збирке песама: У младем Јутру, Рома, Небо жари, Деклацике песме.

МЕРЦ Алфред (1880.-1925.), нем. географ; бавио се поглавито океанографијом.

МЕРЦЕРИЗИРАЊЕ, давање сјаја памучном предмцу потапањем у разблажен риствор натријум-хидроксида; пронашао га Енглец Џон Мерцер (1884.).

MESSA DI VOCE, развијање динамичке снаге 1 тона од пијана до фортиссима и натраг у пијанисимо.

МЕСАЖЕ Андре (Messager, 1853.-1925.), фрц. оперски и балетски композитор, органист и диригент Количне опере у Паризу, Коент-Гардена у Лондону и Вел. опере у Паризу; компоновао преко 15 балета (Цветна грађанин, Миљон и др.); опере: Мис Долар, Грађанин из Калеа и др., мања виолинска и клавирска дела.

МЕСАЛИНА Валерија, прва жена рим. цара Клаудија, мајка Британика и Октавије, чувена са свој разврат; убијена 48. по Хр.

МЕСАРИЈ Камај (* 1817.), драмски писац; важнија дела: *Козмички жонглери*, *И у нашем граду*, *Корак преко рампе*.

МЕСАРОШ Лазар (1796.-1858.), мађ. родољуб; за време мађ. буње био миш. војник; после победе руско-аустр. војске, емигрирао и умро у Амер.

МЕСЕНА, ст. град на Пелопонезу, престоница Месеније; данас село. **Месенија**, јз. полуострвски крај и обл. на Пелопонезу (Грч.); средина области кречњачка; и. и зап. приморје плодна равнина; поред њива засејаних пшеницом и кукурузом, пружају се велики виноградни, маслињаци, дудињаци и вртови с ј. воћем; гл. место и пристаниште град Каламата (29 000 ст.) на Месенском Залу; у ст. в. настањена прво Еолцима, затим Дорцима; после дорске сеобе образовала посебну државу, коју покорио Спартанци у 8. в. пре Хр., а Римљани 146. пре Хр.

МЕСЕЦ 1) Једини сателит Земље око које описује путању чија раван заклапа са равни еквиплике нешто већи угао од 5°, са ср. удаљеношћу 384 000 км; привидна величина приближно једнака Сунцу (31'8"), а пречник му је 3/11 пречника Земље (3470 км); описује своју путању око Земље за 27 дана 7 с. 43' и 11.5", које се

време назива сидеричан м., за исто време се

обрте јадалпшт око своје осовине, услед чега према Земљи окреће увек исту страну; услед мањих периодичних кретања (м. либрације) било само осовине (око 6° 30'), било око осовине, видљива површина износи само 4/7 његове целокупне површине; услед промена међусобног положаја Сунца, Земље и М. мења се видљив осветљени део М., што проузрокује месечеве мене; у размацима од приближно 7½ дана прелази из конјункције (млад М.) у квадратуру (1. четврт), затим у опозицију (пун М.) и поновну квадратуру (последња четврт) да се после 29 дана 12 с. 44' 2,9" (сидерички м.) врати у конјункцију са Сунцем; после циклуса од 19 год. (тј. приближно 285 синодичких м.) млад М. пада на исти датум; нема воде, атмосфере ни сопственог сјаја, већ рефлектује сунчеву светлост; површина му није равномерно осветљена услед сене виких и виших брда (која достижу до 8000 м висине); међу њима нарочито чести кружни ланци (м. циркови) који достижу у пречнику до 250 км. 2) време за које Месец опише своју путању око Земље (сидеричан → Месец) или дође у исти положај према Земљи или Сунцу (сидеричан → Месец) 3) просечно 12. део год. године (календарски м.) од 28 до 31 дан. (На сл.: део месечеве површине). **Месечарство** → сомнамбулизам. **Месечљивост** → слепо месоце.

МЕСЕЧНИЦА (Lunaria annua, фам. Cruciferae), златста једногод. или двогод. биљка, српаста цела листа, назубљена обода, дрвенкастоплава цвета; плод на оба краја заобљена љуска; слободно расте по шумарцима виших места, а и гаји се као украсна.

МЕСИЈА (јевр. помазаник), цар и чудотворац, очекиван од Јевреја да изврши спасење и обнову Израелског Царства; пророци прорекли да ће се родити у Витлејему из племена Давидова, да ће бити бог, страдали и 3. дан устати из мртвих; с гледишта хришћ. црк. то се испунило у И. Христу.

МЕСИНА, гл. провинцијски град (183 000 ст.) и пристаниште на острву Сицилији; унив. (1548.), инд. ланита, извоз уља; разорен 1908. од земљотреса (вастрадао 83 000 ст.). **Месински Мореуз**, између Калабрије (Апенинског Пол.) и острва Сицилије; широк 3 дуг 42 км.

МЕСИНГ (нем.), мед. мјед, збирни назив за легуре бакра и цинка, чији додатак чини основни метал тврђим и омогућује лакше ливење; отвореножуге до дрвеножуге боје; нормално количина цинка не прелази преко 30%; као примесе садржи олово, калај и гвожђе; додатком олова, мангана, гвожђа, никла и олуминијума добијају се тврд. врсте м. за нарочите сврхе; употребљавана се много за израду различитих делова у машинству, којима није потребна вел. издржљивост на притисак и вел. тврђина (арматуре машина, пумпе, славине и др.), у бродоградњи и у хем. инд.; у Кини био у употреби од најстаријих времена; Римљани га од цара Августа употребљавали за ковање сестераца (27,3 г), дупондулуса (18,6 г) и аса (10,92 г).

МЕСИЋ, мањ. св. Јована у Банату, и. од Вршца (Дунавска Бан.); осп. га деспоти Гргури и Јован.

МЕСИЋ 1) Марко (1840.-1913.), кат. свештеник и нар. вођ; још у својој младости почео борбе с Турцима и нарочито се истакло у ратовању св. савеза. 2) Матија (1826.-1878.), историчар, гмн. наставник, проф. правне акад. (од 1856.) и унив. (од 1874.) у Загребу; написао више добрих расправа, нарочито из хрв. историје 18. в.: *П. Бериславић*, *К. Франкопап*, *Н. Зрински*.

МЕСИХИ, тур. песник 15. в.

МЕСМЕР Франц Антон (1733.-1815.), нем. лекар, творца теорије животињског → магнетизма, познате под именом месмеризам.

МЕСНО ВРЕМЕ → време.

МЕСО, животна намирница, сложена хранљива материја, задовољава све потребе човека у храни богато беланчевинама, а сиромашно мастима и угљ. хидратима; куванем, печењем или сипшењем губи воду и постаје, сразмерно тежини, хранљивије (конзервисана имају приближно хранљ. вредност свежих меса); месом болесних животиња могу да се пренесу; панталчара, црни пришт, шап и др. болести; употребом поквареног меса настају тровања (→ ботулизам). **Обележавање м.**, после прегледа ради контроле и обавештавања потрошача о квалитету истог, врши се печатом, који се утисне, или пломбама; м. прикладно за исхрану носи округла печат са називчењем места и датума клања, условно дозвољено носи печат четвртаст, м. слабијег квалитета у квадрату круг; биволско м. печат у облику истоугаоника, а коњско у облику правоугаоника. **Меснато брашно**, осушено месо, самлевено у прах; служи као хранљива материја у живинарству. **М. екстракти**, сок од разних меса, с 25% воде и 75% чврстих материја (соли, орг. материја); употребљавају се као хранљива материја код болесника, узети у већој количини ремете апарат за варење. **М. отров**, састојак поквареног и болесног меса (→ ботулизам); изазива тровање које често смртно. **Месождере биљке** (зоофаге, инсективоре), услед недостатка азотних материја у подлози добављају ову неопходну храну хватањем инсеката; за ту сврху им нарочито подешен лист или листови делови; код нас најчешће: барска → меница, → мастица и росна трава, а на страни: непентес, сарапенија, дионеја и др. **Месождери** → исхрана животињска. **Месојеђе**, меснице, време од Божића до Белих поклада; доба меса, седељки.

МЕСОНЈЕ Ернест (Meissonier, 1815.-1891.), фрц. сликар, највише радио ист. композиције и реалистичке жанр-сцене, педантно и детаљисано; познатија дела: *Чеканс. Језа*, 1807., *Наполеон* 1814., *Наполеон III код Солферина*.

МЕСОПОТАМИЈА, равнина између р. Еуфрата и Тигра у Аз.; веома плодна када се наводњава (ориз, мак, памук, ј. воће); припада Ираку.

МЕСОПУСТ, месојеђе → карневал.

МЕСТА, р. у Буг. и Грч.; извире с Риле и тече плодном долином између пл. Пирина, Водлага и Родона; улива се у Егејско М., прекопута острва Тасоса.

МЕСТВЕ, м. и ж. обућа од мекане коже у боји. пореклом с И; носе је још мусл. у Босни и Ј. Србији.

МЕСТИЦИ (шп.), мелези између Белаца и Индијанаца у Амер.

МЕСТО ПУСТО, од власника напуштено непокретно имање; као м. п. сматра се за које господар 10 год. не брине, или запусту да дуг обрасте или које други на очи власника заузме, а овај се не противи за год. дана; м. п. свако може заузети.

МЕСТР (Maistre) 1) *Жозеф-Мари* (1754.-1821.), фрц. политичар и верски писац. 2) *Ксавије* (1763.-1832.), фрц. писац сентименталних и саркастичних романа; *Путовање око моје собе*, *Кавкаски заробљеници*.

МЕСТРЕ, варош (23 000 ст.) у Ит. на обали Јадр. М., недалеко од Вен.; инд. свиле.

МЕСФИЛД Џон (Masfield, * 1875.), енгл. песник; у романима описује капиталистичко друштво и чаробну прир. тропских предела; у песмама опевао море; добре скице из рата.

МЕТАБОЛИЗАМ (грч.), промет материја, замена твари; сви хем. процес изградњавања и разградњавања материја који се одигравају у живим ћелијама; процес м. деле се на процесе анаболизма (→ асимилација) и на процес катболизма (→ дезасимилација); сав општег м. постоји и м. појединих материја: м. беланчевина, угљених хидрата, калцијума итд.

МЕТАГЕНЕЗА (грч.), → генерациона омена код многих прва, плаштаца и дуљњара, при којој се једна генерација са полним начином размножавања смењује са једном или са више бесполних генерација (нпр. полип и медуза код дуљњара); појачеши се " м. бесполна и полна генерација разли-

кују међу собом по грађи и начину живота.

МЕТАЗОЕ (грч.), вишећеличне животиње.
МЕТАК, барутно пуњење с чауром, зрном и капшлом заједно; управо све што је потребно за 1 дејство оружја.

МЕТАКРИТИКА (грч.), критика неке критике; чубена Хердјева м. Кантове Критике чистог ума; исто тако Хаманово дело о Пуризму чистог ума.

МЕТАЛИ, абстрактно име за хем. елементе који показују тзв. металан карактер; њихове гл. карактеристике: добра спроводљивост ел. струје и топлоте, на осн. вел. покретљивости слободних електрона у њиховој кристалној мрежи; називају се спроводницима прве врсте и спроводје ел. не мењајући се материјално; за разлику од електролитичких спроводника, њихова ел. спроводљивост расте са снижавањем тмпт. и у близини апсолутне нуле добива огромне вредности; на великој покретљивости електрона у кристалним мрежама почива и карактеристична непропусљивост светлости код м. као и њихов карактеристичан ејај у компактном облику; м. стварају само међу собом хомогене смеше (→ легуре) с неметалима се без хем. реакција не мешају, нити с њима стварају изоморфне смеше; металан облик је везан само за чврсто и течно агрегатно стање (жива); на собној тмпт. од м. је гасовит само водоник; за највећи број м. важи Дилон-Петитов закон: да је производ из спец. топлоте и атом. теж. једнак приближно 6,4; та независност појединих атома м. при повећавању тмпт. оснива се на њиховој заједничкој особини да сви имају једноатомну структуру, за разлику од неметала, чији се молекули, изузимајући племените гасове, састоје од 2 или више атома; на осн. способности да под погодним условима одају негативне електроне, м. стварају претежно позитивне → јоне, тј. показују изразити електро-афинитет према позит. електрицитету; у гасовитом агрегатном стању губе особине металног облика (водоник); металне паре мешају се с др. гасовима, не показују металну спроводљивост, прозирне су итд.; м. су гл. грађевински материјал за човекову материјалну културу; добивају се тхн. углавном из руда у којима се налазе у облику оксида, сулфида и др. Јаки м. збирни назив за групу тхн. важних л. м. (алуминијум, магнезијум и берилијум) и њихових легура. **Обрада метала**, дотеривање почетног комада на жељени облик; врши се ливењем, мех. путем (ковањем, турпијањем, пресовањем) или машинским путем на обрадним машинама (стругу, бушалици, фрезалици итд.); паралелно с њим иде и оплемењивање метала (каљење, цементовање, темперисање и др.). **Метализам** (грч.-лат.), гледиште извесних економиста (металисте, нпр. Вагнер, Хелферих), да новац вреди само онолико колико и метал од којег је; супр. гледиште номиналиста да новац има ону вредност коју му држава одреди. **Метална вредност новца**, новац је предмет трговачња: излаже се на тржишту понуди и тражњи; мењачи, банкарџи, банке купују га и продају, понављају на берзи: као основа цени м. н. служи вредност племенитог метала у њему (→ метализам). **М. паритет новца** → паритет. **М. плоча**, најпростији инструмент за мерење дециметарске мреже; ради се обично од цинка ширине 70 см, дужине 100 см и дебљине 2 мм; квадратна дециметарска мрежа, обележена на м. ш. рупицама, преноси се на лист цртаће хартије убудима танке игле (→ мрежа дециметарска). **Металографија** (грч.-лат.) испитује микроструктуру и састав метала и металних легура. **Металургија** (лат.-грч.), научна грана, бави се теориским и практичним испитивањем метала, начинима њиховог добивања и оплемењивања. **Електрометалургија**, део м., који спец. проучава методе добивања метала и њиховог оплемењивања помоћу ел. струје.

МЕТАЛОГИКА (грч.), наука о осн. на којима се заснива важење логичких закона. **Металогично**, оно што се налази с ону страну логичког.

МЕТАЛОИДИ, абстрактно име за неметалне хем. елементе (→ метали); већином без металне сјајности, стакласти, лоше спроводје топлоту и ел., електропозитивни; с кисеоником граде анхидриде и неутралне оксиде, а с водоником испарљива једињења.

МЕТАМЕРИЈА (грч.) → чланковитост.

МЕТАМИКРОСКОПСКИ (грч.) предмети и бића која се не виде на највећим микроскопским погледањем.

МЕТАМОРФОЗА (грч.), преображај; карактеристичне разнице многих животиња (особито паразита и облика утврђених за подлогу), и састоји се у појави нарочитих ступења развја у облику ларви које воде самостални начин живота; прелаз из ступња ларве у ступња одрасле животиње по правилу праћен дубоким променама; фиг.: необична промена стања или карактера неког човека. **М. контактна**, по-

јава промена стена у додиру са магмом, при њеном продирању ка површини; настаје утицајем топлоте, гасова, воде итд. и доводи до постанка карактеристичних материјала (гранита, епидота и др.), а некад и рулне масе. **М. регресивна**, јавља се код неких биљака и животиња код којих се развој завршава простијим обликом, нпр. код биљака када у цветовима од праника постају крунични листићи (ружа), код животиња када су ларве савршене грабе него адултни облици (код паразитских бескичмењака, или многих бескичмењака по водама, утврђених за подлогу).

МЕТАМОРФОЛОГИЈА (грч.), наука о преображају организма од јајета до адулта.

МЕТАН, барски гас (C H₄), налази се обично у близини извора нафте; у рудницима често изазива гесебе, јер његова смеша с ваздухом експлозивна; употребљава се за осветљење и погон мотора; извор таквог гаса налази се код нас код Вујавице (Пакрац).

МЕТАНАСТАЗА (грч.), сеоба. **Метанастазичка** кретања, појединачна или групна кретања стан. радн. промене места становања; место ст. становања земља матица, працај кретања и само кретање м. струја, а место насељавања земља колонизације; у Јасл. народу извршена безбројна м. к., која била од огромног значаја за етнички развјат.

МЕТАНЕФРОС (грч.), један од 3 облика бубрега код кичмењака; јавља се као дефинитиван бубрег само код рептила, птица и сисара; постаје јединим делом од ембрионалног бубрега, и његов мокровод није у исто време и полни одвод (→ мезонефрос, урогенитални систем).

МЕТАНИЈА (грч.), кајање; клечања и поклони при молитви као знак кајања; уведено уз пост на свакодневном богослужењу, а није дозвољено недељом (дан васкрсења, радости); средом и петком по 72 пута; налагано и као → епитимија, казна.

МЕТАПЛАЗМА → телеплазма.

МЕТАПСИХОЛОГИЈА (грч.), наука о последњим принципима душевног и духовног живота уопште; наука аналогна метафизици као науци о последњим принципима матер. стварности.

МЕТАР (грч.) 1) мера: у песничству: ритам. 2) јединица за мерење дужина, првобитно дефинисана као четрдесетомилитони део земљиног меридијана, данас се дефинише као раздалјина између 2 паралелне и танке црте, урезане на моделу међунар. м. на тмпт. 0°; модел м. направљен од легуре платине и иридијума, има нарочит облик да се услед своје тежине не би искривило, а чува се у Међунар. бироу мера у Паризу. **М. квадратни** (м²) и м. кубни (м³), јединице површине (површина квадрата, којем су стране 1 м), одн. јединица запремине (запремина коцке којој су стране 1 м). **Метаркилограм**, јединица рада у тхн. систему мера; рад који се изврши кад се 1 кг подигне на висину 1 м.

МЕТАСТАЗА (грч.), појављивање истих патол. појава на неком органу удаљеном од првобитног места обољења преношењем патол. продуката (клица, ћелија или паразита) крвним или лимфним путем.

МЕТАСТАЗИО Пиетро (крштено име Бонавентура, 1698-1782), ит. песник и драматичар; умео да погоди укус публике и брзо стекао глас одличног песника и драмеког писца; 1729. позван у Беч, где му на двору Карла VI додељена титула «царског песника»; поред краљих песама, написао вел. број мелодрама (Дидона, Деметрио, Исидила и др.), трагедија и драмских сцена, које имале вел. успеха у целој Евр.

МЕТАТЕЗА (грч.), претечање гласова једне речи, нпр. бунар м. бунар, точак м. котач.

МЕТАУР, речца у ср. Ит., на којој Римљани потукли и убили Ханијаховог брата Хаздубала, 207. пре Хр.

МЕТАФАЗА (грч.) → митоза.

МЕТАФИЗА (грч.) → окоштавање.

МЕТАФИЗИКА (грч.), флз. дисциплина о последњим принципима који чине праосовов егзистенције света и о праусловима његова сазнања; проучава проблеме који се не могу решити искуством, већ само разумом, путем априористичких појмова (бог, душа, супстанда итд.).

МЕТАФОРА (грч.), стилска фигура, у којој једна реч употребљена у преносном значењу; утварај екрачено поређење; из поређења: ко је учинио да се свађа разбукти као пламен, добивена м.: Ко је овај пламен распалио? М. су: глава, срце, десна рука, корен, лист и многе др. речи кад се употребе у преносном значењу (глава = старешина, срце = доброта итд.).

МЕТАЦЕНТАР (грч.-лат.), код тела које има раван симетрије, а плыва у некој течности: тачка пресека његове равни симетрије са правом дуж које дејствује потисак течности.

МЕТВИЦА (Mentha, фам. Labiatae), дугочевна зельста биљка, богата етерским уљем и стога веома миршиљава; код нас *M. longifolia*, веома длакава белчаеста листа и дугуласта, класасте цвасти; расте по влажним ливадама, осењеним шумама, јаругама и на обалама близу воде; многе лековите и стога се култивишу. **Нана** (*M. piperita*) садржи 1 етерско уље пријатно мириса чији гл. састојак 1 камфор, ментол, који у устима испрва пече, а затим пријатно хлади; од лишца се кућа чај који се у мед. препорукује против грчева у цревима, нарочито код мале деце; мирисава вода додаје се неким лековима да буду пријатнији; употребљава се и као зачин.

МЕТЕК (грч.), странац настањен у варошима ст. Грчке.

МЕТЕЈ Луције-Цепилије, рим. конзул (251. и 247. пре Хр.); потукао Картагинане на Сидилији.

МЕТЕЛИЦА (*Phlyctenoides loxostegae sticticalis*), мали сивокут лептирић, чија се гусеница повремено јавља и код нас у огромним масама и напада скоро све биљке, сем трава, паглицана и четинара; има 2 годинња нараштаја; пркрати или запрашњивати нападиште биљке арсеновим средствима или пркрати са баријумовим хлоридом (10%).

МЕТЕЈКО Серафим (1789.-1860.), 1. проф. слов. јез. на љубљанском лицеју; творац правописа метелица, на чисто фонетском принципу; гл. дело: Граматика слов. језика (на нем.).

МЕТЕМПСИХОЗА (грч.), учење да душе после смрти путују кроз животиње, биљке, нове људе до поновног сједињења са телом; код Египћана, Индијана и неких хришћ. писца (Оринген).

МЕТЕОР (грч.) 1) свака појава у атмосфери (поларна светлост, муња, ватра св. Елма, фатаморгана итд.) и свака обична метеор. појава: град, киша, снег, роса, облаци, магла. 2) мало усамљено небеско тело, козмичког порекла, разне величине и састава (→ метеорит, болид, звезда падалица); мисли се да су то комади отцепљени од репа комета које лутају по насељени и при сусрету са земљиним атмосфером улазе у њу огромном брзином, усилјавају се тресењем, па сагоревају распрекавајући се или падају на земљу; њихов пад често праћен детонацијом. **Метеорски ројеви**, м. потоци, вели број метеора за које се чини да извиру из исте тачке на небеском своду (радијант), по чијем положају добијају име; постали вероватно распадањем комета.

МЕТЕОРИ, мастири у Тесалији сазидани на стрмом стезу; на њиховом подизању највише радили Душанов полубрат Симеон и његов син Јоасаф; у њима остало много срп. трагова; у ср. в. било их 24, од којих се сачувало само 7.

МЕТЕОРИТ, аеролит, најмање небеско тело које се креће васноном и пада на Земљу или дође на домак земљине теже; састав има сличан саставу Земље; према њему се деле на метеорско камење и метеорско гвожђе; код нас познати м. који пали на пл. Јелици, у Сокобањи, у Загребу итд. **МЕТЕОРОГРАФ** (грч.), инструмент за бележење притиска, вл. и влаге; обично се употребљава на балонима и аеропланима (→ Балонсонд).



МЕТЕОРОЛОГИЈА (грч.), наука о разним појавама и њиховим узроцима у атмосфери; обухвата све елементе (тмпт. ваздуха, вазд. притисак, степен ваздуха, облаке, падавине, разне светлосне и сл. појаве итд.) из којих се састоји време као и изналажење правила за предвиђање времена; дели се на општу м., аерологију, климатологију, прогностику, пољопр., мед., синоптичку, динамичку, а у последње време, због веома развијеног ваздушног саобраћаја, и на ваздухопловну и маритимну; добија податке од метеорол. станица и метеорол. завода. **Ваздухопловна м.**, проучава временско стање у вези са ваздушном пловидбом. **Емпиричка м.**, познавање времена засновано на искуству, без теориских доказа. **Медицинска м.**, проучава метеорол. услове за живот у разним пределима. **Метеоролошки елементи**, елементи које проучава метеорологија: тмпт. ваздуха, вазд. притисак, ветрови, облаци, магле, водени талози, светлосне и сл. појаве у ваздуху итд. **М. завод**, установа за научни м. рад и наставу, средишња м. установа неке покрајине. **М. карта** → временска карта. **М. осматрања**, о. (мерење, цељење) елемената и временских појава по усвојеним методама. **М. појаве**, поједиња → м. елементи или разна временска стања оличена скупом м. елемената, као: циклони, олује, вихори итд. **М. станица**, установа код које се врше м. осматрања; м. с. 1. реда имају поред нормалних и беле-

жеће инструменте; 2. реда имају само нормалне инструменте; 3. реда имају само термометре, кишомер и ветроказ, а 4. реда само кишомер.

МЕТЕОРИЗАМ (грч.-лат.), скупљање гасова у желуцу или цревима; прати диспенцију, затвор, запаљење трбушне марамнице и др. промене; трбух надувен, гдекад осетљив и болан.

МЕТЕОРСКА ВОДА, сва в. која из атмосфере ма у којем облику пада на површину земље.

МЕТЕР (фрц.), слагач, типограф, који руководи слагачким послом у 1 штампарији.

МЕТЕРЛИНК Морис → Матерлињк.

МЕТЕРНИК Клемент (Metternich, 1773.-1859.), аустр. дипломат и државник; као аустр. канцелар помагао Рус. и њен.

савезнике против Наполеона I и тако допринео његовом паду; за тим се истакао на бечком конгресу као одлучан присталица конзервативада и силом угушивао све либералне устанке; приликом мартовске револуције у Бечу (1848) прогнан у иностранство.

МЕТИЛ, хем. ознака CH_3 , једновалентни радикал (атомска група) која садржи један атом мање водоника од метана, није изолована; јавља се у вел. броју орг. једињења. **М. алкохол** CH_3OH , добија се сухом дестилацијом дрвета; специф. теж. 0,789, кључа на 66°; употребљава се за денатурисање шпиритуса, инд. лакова, за добијање формалина.

Метиламин NH_2CH_3 , безбојан гас, мирисе на амониака. **М.-бензол** → толуол. **М. хлорид** CH_3Cl , безбојна течност, пријатно мириса; наглим испаравањем снижава тмпт. до 55°; употребљава се као средство за снижавање тмпт. за екстраховање ароматичних уља из цвећа и у илд. орг. боја. **Метилско плаво**, индустријска орг. боја, зеленкастоплава; добија се синтезом из нитрозо-диметил-анилина; служи за бојење памука; пречишћена има ређу примену код маларије, а покушава се и код др. обољења.

МЕТИЉИ (Trematoda), група плоснатих прва, искључиво паразита; тело без телесне дупље, уста на предњем крају листаста тела, окружена лијавком; на телу може бити и др. пијавица; црево трокрако, без цмарног отвора; хермафродити; развиће по правилу сложено и праћено генерационом сменом, а исто тако променом домаћина; код овчјег м. нпр. из јаја се развија у води мала трепљива ларва која се усади у унутрашњост извесних врста водених лужева; даље развиће окарактерисано појавом више ларвених облика, који 1 из другог проистичу путем → педогенезе; последњи ларвени облик перкарпија напушта пужа и учлаурује се на граници траве, а у овцу доспева с поједеном травом; м. живе паразитски у многим животињама, каткада и у човеку, и као такви су за човека од већег значаја. **Патогени м.** (*Distomum hepaticum*), велики и мали (*Distomum lanceolatum*). Једва видљиви, оба најчешће у овци.

Метилјавост, обољење говеда, оваца, коза, ређе др. животиња; паразит живи у јетри оболелих животиња; знаци: мршављење, анемија, доцније пролив, у последњем стадијуму оток под гуштом; лечи се успешно: дистолом, метилјном, аннизоном; сузбијање: снажица пашњака; у Југосл. за кинички година м. причињава вел. штете; болест се може пренети и на људе ако једу свежу јетру болесних животиња.

МЕТКОВИЋ, варошица и среско место (2880 ст.) на Неретви (Приморска Бан.); околиња плодна, али маларијна; Неретвом плове до варошице и морски бродови до 3,5 м гаса; паробродску везу одржава за веома малим лукама и још вл. Задром и Третоу.

МЕТЛИКА, варошица (1200 ст.) и среско место на Купи (Дравска Бан.); помиње се у 13. в., а у 15. добила градска права; инд. дрвета.

МЕТЛИЦА, прећа од веома танког конца (дужине 20-50 м. 1-2 м дубине); њом се већином лови бела риба, која се у пролазу забоду у раширену мрежу.

МЕТОД (грч.), плански поступак научног испитивања у циљу да се нешто докаже или обори; научни м.: индукција, дедукција, анализа, експеримент, генетично и упоредно испитивање итд.; флз. метод: сколастичка анализа и егзегеза, критичко и трансцендентално испитивање, феноменолошки, аксиоматски, диалектички м. итд.; може се рећи: колико наука и филозофија толико и м. **М. најмањих квадрата**, део рачуна вероватноће; служи 1) да се из више мерења 1 количине израчуна њена највероватнија вредност (пошто апсолутно тачну вредност ма које количине у прир. нико не може да одреди); 2) да се одреде: грешка, отстапање и тачност сваког појединог мерења; 3) да се утврди: која м. мерења или опажања треба применити, који инструмент



треба употребити и колико пута треба измерити 1 количину, да би се доšlo до жељене тачности; и 4) да се утврде границе допуштених отступања за непосредна, посредна и условна опажања при мерењу и рачунању разних количина, за разне прилике и потребе: изравнавањем опажањих количина x_1, x_2, \dots, x_n (нпр. углова у тријангулацији), добијају се поправљене количине $X_1 = x_1 + v_1; X_2 = x_2 + v_2, \dots, X_n = x_n + v_n$, где су v_1, v_2, \dots, v_n поправке, чији је збир квадрата, minimum тј. $v_1^2 + v_2^2 + \dots + v_n^2 = (\text{vv})$ minimum. М. снимања → снимање. **Методика** (грч.) део педагогике који говори о методима у настави: може бити општа (која обухвата све предмете) и појединачна (за сваки предмет посебно). **Методологија**, наука о разним општим и спец. методима појединих наука.

МЕТОДИЈЕ (Е) св., брат Константина (св. Вирила) проповедник хришћанства у Моравској и Панонској Хрватској; умро 885. на положају архиеп. ?) београдски митрополит (1791.-1801.), родом Грк, веома грађански и непоуздан; није тачно познато ради чега 1801. био удављен и ко је био иницијатор те погибије.

МЕТОДИСТИ, верка секта, коју у 19. в. у Енгл. сен. студент Јован Весле, да позове људе на кајање; 2 групе, неслесовски и калвински м.; истичу се ревношћу проповедања.

МЕТОИ, атински астроном из 5. в. пре Х.; пронашао пиклус од 17 год., назван златним бројем.

МЕТОНИМИЈА (грч.), књиж. фигура, слична → метафори: речи се замењују по блиској вези некад као узрок и последица, некад као део и целина, некад као ствар и њен символ, некад као радник, оруђе и сл.; нпр.: јечам трчи, а ракија виче (коњи храњени јечмом и људи пијани од ракије); храни се у зноју лица свога; кад устане кука и мотика; крст и топуз, док једнога траје; волим Његоша итд.

МЕТОПА (грч.), поље између 2 триглифа на фризу дорског стила; приближно квадратна облика, често декорисано амблемима или плитким рељефима.

МЕТОХ (грч.) 1) данас имаће удаљено од ман. којем припада. 2) у ср. в. посед у заједници с неким др., најобичније с ман.; спочетка само земља, а затим и сви предмети који у власништву црк. или ман.; временом се од мањих поседа развили у читава имања (метохије); у њих шретваране чак и мале црк. и ман. са својим поседима; у тур. доба вакуф.

МЕТОХИЈА, пространа потолина у горњем делу долине Белог Дрима, до Ђаковиче (Зетска Бан.); веома плодна, јер је пресецају многе р. и потоци; поред жита гаји се дуван и поврће, нарочито пасуљ; на зап. стран. страни сточарство; етвн. Срби и Арбанаси (досељени највећим делом у 18. в.) гл.; места: Пећ и Ђаковича; знаменитости: ман. Дечани и Пећка патријаршија.

МЕТРЕСА (фрц.), љубавница, милосница.

МЕТРИКА (грч.), наука о поетском метру (→ прозологија).

МЕТРИТС (грч.), запаљење материце, јавља се обично после побачаја или порођаја (дисперални м.) или после гонороричне инфекције (гоноронични м.), може бити и ток. природе; знаци: гнојно бело прање (леукоореја, флуор), неуредна и појачана менструација праћена грчевитим боловима (→ сидометритис).

МЕТРИЧКИ, који се односи на меру; у геом. оне особине просторних творенина које се изражавају бројем (мером), тј. које се односе на њихову величину, за разлику од особина које зависе само од њиховог међусобног положаја, а које неитије геометрија положаја или пројективна геом. М. карат → децимал. М. цента, 100 кт.

МЕТРО, метрополитен (фрц.), париска подземна жел.

МЕТРОНОМ (грч.), напрана помоћу које се тачно одређује темпо муз. комада саобрачно жељни композитора; измислио 1669. Етјен Лулие; данас у употреби усађен Мелцов; ознака нпр. М. М. (пред ¼ ноте) = 70, значи да она нота траје док клатно направи 1 покрет.

МЕТРОПОЛА (грч.), матични град; држава из које је створена нека колонија и из које се њом управља.

МЕТСИ Рабринс (1630.-1667.), хол. сликар; радио сцене из грађ. живота, цуне духа и живота, и на изразито колористичан начин.

МЕТУЕНОВ УГОВОР, по енгл. преговарачу лорду Метуену, закључен између Енгл. и Порт. 1763. за вечна времена; по њему Порт. допустила долас

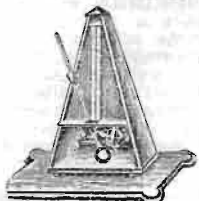

забрањен увоз енгл. тканина уз царину од 15% по вредности, а Енгл. се обавезала да при увозу порт. вина наплаћује за ½ мању царину од оне за увоз фрц. вина; увоз енгл. тканина по овом уговору упропастило порт. текстилну инд.; ипак, због полат. зависности од Енгл., Порт. га морала променити: престо да важи тек 1810.

МЕТУЗАЛЕМ → Матусалем.

МЕФИСТОФЕЈ, Мефисто (грч.), у нар. веровању и у Гетеову Фаусту; ваво.

МЕХ, мешина, 1) згуњена и учињена чitava кожа се овце или козе; служи као суд за вино, уље, мрс. орашно итд. и за прављење гајди; од надуваних м. се праве и сплавови, нарочито у Пр. Азији и код Арбанаса. 2) врта учињене овчје или козје коже за обућарске потребе.

МЕХАДИЈА, породица у ј. делу Трансилванских Алпа, с. од Вердана (јз. Рум.); у близини рудник угља и сумпоровита терма (62° Ц) бање Херкулане (Херкулесбад).

МЕХАНА → крчма.

МЕХАНИЗАЦИЈА (грч.-лат.), процес прелажења веког орг. или неж. бивања у механичко. М. рада, увођење у производњу машина које замењују људску радну снагу; расте с развијањем технике и тхн. проналазака.

МЕХАНИКА (грч.), наука о зак. равнотеже и кретања тела, рада, сила и машина. Рационална м. дедуктивна наука која полази од осн. појмова и ириципа које формулисао Њутн; дели се на кинематику, где се проучава кретање геом. тела, и динамику, у којој се проучава кретање матер. тела под утицајем сила; динамика се дели на статичку, науку о равнотежи, и кинетику, део где се стварно проучава кретање; према предмету разликује се м. одн. кинематика или динамика тачке, система тачака, чврстих тела, течних тела (хидромеханика), гасовитих тела (аеромеханика) и еластичних тела. Аналитичка м. проучава исте предмете, само се служи методима мат. анализе. М. развића, грана биол. чији задатак да ишитује узроке одн. факторе развића облика и грађе живих бића, као и да утврди начин и величину дејства тих фактора, који су унутарњи и спољашњи; према томе м. р. је каузална наука о постајању, одржавању и нестајању орг. облика; може бити: а) онтогенетска, кад ишитује узроке који делују у току индивидуалног развића, и б) филогенетска, кад се бави ишпитавањем узрока постања, одржавања и пропадања органских врта у току опште историје орг. света; највише се служи експериментом као поступком ишпитавања; широка ехваћена, обухвата и науку о наслеђу. Механисти, група рус. марксиста (Бухарин, Акселрод, Деборин, Боричевски, Минин, Киров, Тимирязов, Варјач, Стен и др.) који теже да у Рус. поврате теориски и флз. значај марксизма. Механичар, тхн. лице које се стара за одржавање у исправности појединих делова машине. Механичка муз., м. изведена на м. инструментима (грамофон, оркестрин, часовник, пјаноло итд.) без учешћа уметника. М. технологија → технологија.

МЕХАНОТЕРАПИЈА (грч.), гимнастика за лечење; методичка примена тел. вежби ради оздрављења; шведска м. разликује: активне покрете, полуактивне (где се отпор поствје нарочитим апаратима) и пасивне, које врши лекар или масер; означава и собну гимнастику за појединце по савету лекара; потребна код повреда мишића и зглобова, код озледа итд.; у најновије време примењују м. нарочити заводи за одржавање линије код ж.

МЕХЕМЕД, Мехмед, тур. изговор ар. имена Мухамед. Мехиј Етјен (Mehul, 1763.-1817.), фрц. оперски композитор, органист; компоновао 42 опере (Ефросина и Коралин, Фросина и Мелидор, Епикур, Јосиф и др.), симфоније, сонате, каватате и песме.

МЕХИТАРИСТИ, конгрегација јерменских хришћ.; осн. Петар Мехитар (1701.) у Цариграду; од 1717. у Сан-Лазару код Венеције, а од 1810. и у Бечу.

МЕХМЕД 1) Мехмед, 2) Акиф (* 1870.), тур. верски песник, проповедник и публицист; уређивао и верски часопис **Права стаза** (Сират-и мустеким). 3) Алија (1769.-1849.), тур. генерал и намењик Ег., ушито по мамелуке и реорганизовао војску којом помага султану против Грка; затим водио 2 рата са султаном, који га признао за наследног ег. владара; унапредно пољопр. и инд. 4) Амин, калашки хан (1487.-1518.); бежао од свог брата у Москву код Ивана III, чијом помоћу доведен на казански престо; касније ратовао с Москвом и попалио Нижњи Новгород. 5) Гиреј, кримски хан (1577.-1584.), наследник Давлет Гиреја; убио га брат. 6) Емин (* 1869.), тур. патриотски песник. 7) Реуф (* 1875.), тур. књиж. и критичар.

МЕХУР → бешика, мокраћна бешика, жучна бешика. **М. либелан** → либела. **Мехурица** → јагодиња. **Мехурџани** → мајпа.

МЕЦ, град (79 000 ст.) и утврђење у Лорени (си. Фрц.), на р. Мозелу, стари (келтски) град; катедрала (14-16. в.).

MEZZA VOCE (ит.), с пола гласа.

МЕЦО СОПРАН, с. у којем развијени виши и ср. тонови.

МЕЦАНИН (ит.), полуспрат између приземља и 1. спрата зграде у којој у приземљу трг. радње; нижи од осталих спратова и не употребљава се за становање већ за канцеларије, стоваришта итд.

МЕЧЕНА, рим. витез, који искористио свој утицај на Августа да би помогао Вергилију, Хорацију, Проперцију и др. књижевнике и уметнике; умро 8. г. по Хр.; по њему м. уопште сваки добротвор уметника и књиж. (→ сл.).

МЕЦИНГЕР Валентин (1702.-1750.), слов. сликар, радио највише црк. слике, затим портрете; плодан и окретан уметник барокног доба, чији претставници у јед. сликарству; гл. дела: **Апотеоза св. Фрање** и **Портрет графа Ламберга** (у Нар. галерији у Љубљани).

МЕЦНЕР Франц (1870.-1910.), нем. вајар, радио фигуре за споменик битке народа у Јајцину; тежио за монументалношћу.

МЕЗОТИТА (ит. mezzotinto), у сликарству средњи и полутони; у бакропрезу нарочито препарирање плоче за добивање благог сенчења.

МЕЦОФАНТИ Ђузепе (1774.-1840.), ит. кардинал, чувен лингвист; знао 58 језика.

МЕЧ (енгл.), споретка утакмица. **М. бол.** последњи одлучан поен у тениском м.

МЕЧЕК, план. (687 м), диже се са дна Панонског Басена, с. од Печуја (јз. Мађ.); састоји се од старих стена у којима има и угља; пошумљена.

МЕЧНИКОВ Илија И. (1845.-1916.), рус. зоолог, познат по теорији о фагоцитози; радио много о имунитету; 1908. добио Нобелову награду; био 2 директор Пастеровог института у Паризу.

МЕЦИДИЈА 1) ранији тур. номад који се почео ковати од 1841. (за султана Абдул-Меџида) сребрна м. имала 20 гроша, а златна 100 гроша (тј. 1 тур. лиру). 2) тур. орден основан 1851.; имао 5 класа.

МЕЦИДИЈЕ, варош (5800 ст.) у Добручи, у Рум., на жел. прузи Чернавода-Констанца; знатан вилног. и млинарски центар; средине рум. Турака и Татара; вел. борбе 1916., у којима се истакли јел. добровољци.

МЕЦЛИС (ар.), седница, скупуштина, колеџ, суд, парламент; у верским старинама тело које управља.

МЕЦЛУН (ар.), омејадски песник, чија љубав према Лејли послужила као предмет доцнијим, нарочито перс. песницима.

МЕШАВИНА КРВИ, ако је жена у време зак. гестације за брачно зачеће била у браку са више њих, тада је очинство несигурно; да то не би било, удовица или распуштеница не може ступати у нови брак док не прође 9 месеци од престанка рађањег или бар 6 мес. ако није у другом стању.

МЕШАК (folliculus), суви плод, сличан махуни, састављен од 1 карпеле; отаџра се само по 1 трбушним пилу (нпр. код кукуруза, божура).

МЕШАЊЕ ВИНА, слобљивање, кувања в., има за циљ: 1) да од различитих вина створи одређени тип који одговара укусу потрошача; 2) да се поправе кiselа вина; 3) да се стара вина освеже; и 4) да се вина разних година изједначе; наводи се прво у градивним цилиндрима, у малом, па се тек носе у дугастације, а по потреби и анализе, приступа м. на вел.; обично се мешају вина са много киселинае, алкохола или танина с онима која их имају мало, а боље је мешати ширу или младо вино него старо; код нас (§ 7 Зак. о вину и чл. 23 Правилника) дозвољено м. вина од разних сорти домаће лозе, а забрањено м. болесних вина са здравим (чл. 27. Правилника).

МЕШЕД, град (65 000 ст.) у Перс., важан трг. чвор караванских путева; инд. свиле и ћилима.

МЕШЕТАР, мешетарина (ит.) → куртијер.

МЕШИНА → мех.

МЕШИНАРЕ → аскомпите.

МЕШИЦА, мешника (Utricularia vulgaris, фам. Lentibulariaceae), искључиво водена зеласта биљка без корена те пливач. листа дељена у траке и длаке, мешчастих проширена по гл. нерву обраслих на улазу длакама управљеним унутра да животињца која уђе не може да се врати већ бива сварена (месоједа); жупи цветови граде растресит грозд.

МЕШКО Ксавер (* 1874.), слов. свештеник и књиж.; почео са песмама, па затим писао приповетке, које имале више успеха; плодан и са сталном тежњом ка бољем, израдио се у 1 од најбољих слов. приповедача; пише с извесном сетом, с пуно саосећања, али и с пуно оштрог запажања; у писању се често примећује његов позив; цени му роман **Ца пољани**.

МЕШОВИТ БРАК → брак.

МЕШОВИТ КАДРОВСКИ СИСТЕМ, кад се у миру 1 део вој. силе одржава стално као кадар, а други остаје код куће; засад најбољи с.; примећен код нас и у свим државама.

МЕШОВИТ СИСТЕМ, у спорту: кад се не прави разлика између аматера и професионалаца; уведен у Ит., Швајц., Шп. и др.

МЕШОВИТА ТРГОВИНА → бакалин.

МЕШОВИТЕ ШУМЕ → шума.

МЕШТРОВИЋ Иван (* 1883.), вајар, рођио се у Врпољу у Слав., а родитељи му из Дањм.; учио у Бечу, где на његова 1. дела јак утицај извршили сепесонисти; по прелазу у Париз, где упознао Родена с Бурдаса, почео, још сасвим млад, радити на грандиозно замисљеном видоуданском храму; фрагменти тог храма, изложени заједно с макетом грађевице, у ери. павиљону у Риму (1911.) донели му светску славу; сад се чувају у Музеју кнеза Павла у Београду (Милош Обилић, Краљевић Марко, Срђа Злокозлеђа, Сехање, Удовица итд.); за време рата напустио реалистички стил својих косовских фигура, пуних полета и сензуалности, и прешао на израду серије вел. тема, даних стилизовано и већном у дрвету (Христос, Мадона, многобројни рељефи); на њима се осећа утицај оријенталних и егзотичних уметности; после рата израдио маузолеј породице Рачић у Цавтату и цео низ монументалних јавних споменика (Марулићу и Гргуру Нинском у Сплиту, Штросмајеру у Загребу, Француској у Београду, Индијанцима у Чикагу, Незнаном јунаку на Авали); сем тога начинио мноштво фигура, рељефа и портрета у камену и бронзи; укупно досад израдио преко 300 дела; највећи јел. уметник модерног доба.

МЕШУРКА → кривач.

МЕШЧЕРИ → мишари.

МЕШЧЕРЈАК Матвејев, козачки атаман из 16. в.; помагач Тимофејева; погинуо код Тоболска (1585.).

МИ 1) лична заменица 1. лица множине. 2) 3. ступањ у осн. муз. скали.

МИАЗМА (грч.), ст. назив за непознате и невидљиве материје, настале распадањем орг. супстанца, које сматране као проузроковаче заразних болести (колера, тифус); термин изгубио вредност откако Пастер утврдио да те болести проузрокују бактерије.

МИАЛО, Миало-це, народ у ј. Кини, староседеоци. некад живели у целом сливу Јангца, па их Кинези потчињили и потиснули; живе расутрени у 80 племена; највише их у пров. Кви-чу (око 6 мил.).

МИАЛОГИЈА (грч.) → реуматизам мишића.

МИГАВИЦА, повлачна мрежа за рибањо.

МИГАЧ → просељак.

МИГРАЦИЈА (лат.), сељење; у ширем смислу: израз тежње живих бића да свој животни простор прошире; виђају се као активна, периодична сељења код вел. броја живот. врста; узроци могу бити оскудња у храни, неповољни животни услови, тражење погодних места за размножавање и одређивање младих (сељење многих сисара и птица; сељење риба из мора у слатке воде и обрнуто у шилу мрестења, сељење путничких скакаваца и др. инсеката); м. могу почивати и на одређеним инстинктима. **М. становништва.** → исељавања становништва из 1 области ради усељавања у др. (→ метастаза; кретања), нарочито исељавања из 1 земље у др.; из полит. (сеоба Срба код Чернојевићем у 17. в., исељавање Грка из М. Аз. после пораза грч. војске 1922.) или екон. разлога (исељавање из Ит. и са

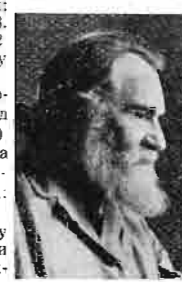

Балкана у Америке); као екон. појава зависе од односа између броја стаја. у 1 земљи и средстава за његово успелење и подржавање у којој; кад је тај однос неповољан земља је пренасељена и појављују се тежње за насељавањем, а кад су прилике за успелење веће од броја стан. настаје усељавање. **Миграциона теорија**, учење о том да су сељена гл. фактор постојања нових држава; она повлаче за собом просторно изоловање јединки које се селе и које доживеју у нове животне прилике где се мењају, без могућности да се укрштају са јединкама заосталим у првобитној области.

МИГРЕНА, хемикранија (грч.), честа врста → главобоље; почиње још у доба пубертета и траје, некад и с вишегод. паузама, годинама и деценијама да се обично у 5. деценији изгуби заувек; напад м. захвата обично половину главе, почиње најчешће рано ујутру или брзо по буђењу, праћен гађењем, повраћањем, зеванњем, језом, честим мотрењем; траје више часова, а по преспаваној ноћи мигреншар устаје свеж, без главобоље, с веселим расположењем по обично; мада често обољење, суштина м. још није позната; често наследно-породичног карактера; према разноврсним покушајима лечења обично доста упорна; од несумњиве користи промена начина живота, много крепања на чистом ваздуху, честа купанја у отвореној води, избегавање поподневних спавања, устајање при 1. буђењу ујутру, обустава многог рада бар 1 сат пре спавања, ограничена употреба кухињске соли, избегавање сваке врсте конзервисаног меса, ст сирева, нарочито хране за које лично искуство показује да изазива нападе, потпуна забрана пушења и алкохолних пића; у застарелим случајевима покушати благу дијету као код шећ. болести.

МИГУЕЛ доп, порт. краљ (1830.-1832.), син Ивана VI; управљао Порту као регент (1826.-1830.), затим се прогласио за краља, али збачен и прогнан.

МИДА (Midas), фригиски краљ; испуњена му била жеља да се све што додирне претвори у злато, израсле му магареће уши.

МИДЕН ПЛАНИНА (1221 м) у Босни, и. од Томислава-Града (Приморска Бан).

МИДЕНО ПЛАНИНА (466 м), између Дрниша и Шибеника (Приморска Бан).

МИДЕР (нем.), ж. преник за стезање; стезаник. **МИДИНЕТ** (фрц.), париски израз за љупке раднице, које у подневним одморима траже авантуре.

МИДСБОРО, варош (134 000 ст.) и пристаниште на обали Сев. М.; трг за гвожђе; бродоградња и инд. метала и хем.

МИДРАРИДИ, мала мусл. (берберска) династија у Сицилији (Мароко), владала (772.-909.) независно од багдадског халифата.

МИДРАШ (јевр.), проучавање Св. писма; збијка дела о тумачењу јевр. закона (од 2.-12. в. по Хр.).

МИДХАД-паша → Митхад-паша.

МИЕЛОМ (грч.), тумор коштане сржи или тумор миелоидног ткива др. органа. Миелосарком, злоћудни израштај коштане сржи, најчешће у пласеним костима (ребра, приљепови кичменог стуба итд.); разара коштану ткиво и избија на површину.

МИЗА, садашња вредност репте, сума која се уплати одмах у целини да би се на крају утврђених периода (понајвише крајем сваке год.) привела рента; ако се уплата полаже у ратама (нпр. годишње) онда се зове премиијом.

МИЗАНТРОП (грч.) 1) човекомрзак; осорац, мрзоположан човек. 2) комедија у 5 чинова у стиховима од Молијера, 1 од његових најбољих дела.

MISERERE (лат.: смиљуй се!) 1) почетак и назив покајничког (56.) псалма; лева се у кат. црк. у тому Вел. недеље; често се компоњује. 2) синоним за млеус или → прева везана.

MISERICORDIAS DOMINI (лат.: милосрђе господње), код ркат. 2. нед. по Ускресу, по уводној песми (пс. 89.).

МИЗЕТ (фрц. musette) 1) дувачки инструмент, сличан гајдама, од којих се разликује по томе што у њему мешина не пуни дувањем, већ има нарочиту справу која је пуни ваздухом. 2) у 17. и 18. в. у Фрц. једна игра у тривременском такту.

МИЗИЈА (Mysia), античка област у М. Аз. у којој се налазила Троја.

МИЗОГИП (грч.), женомрзак.

МИЗОЛОГИЈА (грч.), мржња на разум и све разумно.

МИЗОНЕИЗАМ (грч.), мржња на новачење и новине на свим култ. пољима.

МИЈАКОВИЋ Сана (1864.-1926.), песник и преводилац; писао доста слабе орг. стихове, а дао више стихованих превода, понајвише из нем. књиж.

МИЈАТОВИЋ Чедомљ (1842.-1932.), историчар, економист и државник; наставник полит. екон. на Бел-

школи (1865.-1869.); мин. фин., мин. иностр. дела и посланик Србије у Лондону и Цариграду; као мин. иностр. дела потписао (1881.) чувену тајну конвенцију с Аустр.

радио у више правца; у књиж. стекао глас својим чисто романтичарским приповеткама, којимале успеха код шире публике (Рајко од Расине, Иконија везирова мајка, Кнез Градоје од Орлова града, Сиромах Марко); писао лепо и вешто будећи романтичарски национализам; дао веома добру опширну студију о деспоту Ђурђу Бранковићу; о-братио нарочито период од 15.-17. в., и ту био од знатне корист; његове чисто фин. и дипломат. студије данас прилично застареле; превео на срп. неколико корисних и добрих дела с енгл. (Беклову Историју цивилизације, Путоније кроз Евр. Турску Македоније и Мис Ирије, Франкинову Аутобиографију и др.); писао скоро до пред крај живота на срп. и енгл. језику.

МИЈАЦИ, већа срп. етничка група у Ј. Србији, око ср. тока Радике; зову се и Реканцима или Рекалијама, по предцима целинама Долној и Малој Речи; област план., па се М. од старине баве сточарством; услед опасности од Арбанаса, сточарство пред крај гур. владавине онало, и многи М. се олали печалбарству; култ. средиште М. ман. св. Јован Вигорски, и највеће село Галичник; м. ношња веома живописна; очувана многи старински обичаји, нарочито о свадби; изван етничке области, М. има у селу Смилеву код Битоља, вароши Крушевцу, селима Орешу и Папрадишту у велешком срезу, све међу Брјацима; део М. прешао у ислам (→ торбеши), а део од тих се поарбанашио.

МИЈЕ (Millet) 1) Габријел (* 1865.), византолог, проф. у Фрц. колежу у Паризу, један од најбољих познавалаца срп. средњев. ум.; његова књ. Стара срп. уметност, Цркне (1919.) прво вел. научно дело у којем дат синтетичан преглед срп. архт. у ср. в.; о ст. срп. фрескама писао више пута и на разним местима, нарочито у свом делу Истраживање иконографије еванђеља и у вел. Ист. уметности, која изишла у редакцији А. Мишела. 2) Жан Франсоа (1814.-1875.), фрц. сликар, популарни тумач идиличних сцена на селу, које даје реалистички и са знатним осећањем природе.

МИЈИЋ Карло (* 1887.), сликар, највише ради пределе и фигуре.

МИЈУШКОВИЋ Лазар (1867.-1936.), црног. политичар. у 1 време конзул у Скадру, а 1913. посланик у Београду; 1915. пред саму евакуацију Ц. Горе, постао претседник црног. владе и заједно с краљем Николом напустио Ц. Гору.

МИКАДО, зову странци јап. цара.

МИКАЛА, план. и рт у малоаз. Јонији, где Грци потукли Кеоркову флоту (479. пре Хр.).

МИКАЉА Јакоб (1600.-1637.), лексикограф; издао речник Блага језика словинскога, који има за основу дубровачко шток. и чакав. наречје.

МИКАЦ Михаљевић, бан «црпјеле Слав.» (1325.-1343.), пријатељ Карла I Анжујског, који га поставио за бана са задатком да успостави краљев ауторитет у Хри.

МИКАШИСТ (лат.-грч.), врста кристалних шкриљаца (састављених од шкриљасте масе лискуна и кварца).

МИКЕЛАНЂЕЛО Буонароти (1475.-1564.), ит. вајар, сликар и архитект; обухвата 2 епохе: ренесансу и барок, од којих 1. завршава, а 2. започиње; сам себе сматрао првенствено вајаром, и у вајарству дао своја најснажнија дела; грандиозно замислио не гробнице за папу Јулија II и за Јоренца Медичи могао је да првде само фрагментарно, али ти фрагменти, са др.

његовим радовима, претстављају врхунац ренесансне пластике, у којој се већ осећа патетичност и узнемиреност скорог барока (Јутро, Вече, Дан. Нон, Робови, Пшета, Мадона, итд.); као сликар, израдио фреске на плафону Сикстинске капеле (сцене и личности из Ст. завета), које се одликују јединственим пластичним



схватањем и отсуством пејзажа; као архитект, завршио цркву св. Петра у Риму и радио на више палата; у часописима одмора бавио се и поезијом; од њега остало више краћих песама (Сонети, Мадригали и др.) љубавног и побожног садржаја (на сл.: портрет М. рад Јакопа дел Конте).

МИКЕЛОЦО (Michelozzo, 1396.-1472.) фирентински вајар и архитект из доба ране ренесансе, радио на обнови кнежевог двора у Дубровнику.

МИКЕНА, ст грч. варош у Арголиди; Агамемнонова престоница и средиште микенске културе (2000 г. пре Хр.) чувене руше вине.

МИКЕРИНОС

→ Менкери.

МИКЕШИ Келе-

мен, мађ. пи-

сац из 18. в.

секретар Фра-

ње Ракопија

ердељског

кнеза; умро у

Родосту у еми-

грацији; нала-

сао чувена Пи-

сма из Тур-

ске, у којим

описао живо-

мађ. емигра-

ције у Тур-

леп спомени-

ст. мађ. јези-

ка.

МИКИ МАУС

(енгл. Mickey

Mouse), «мишић

Мики», гл. личност цртаних филмо-

ва Волта Дизнија.

МИКЛАС Вилхелм (*1872.), аустр. политичар и др-

жавник; од 1928. председник Аустр. Риб.

МИКЛОУШИЋ Тома (1765.-1833.), свешт. и књижев-

ник, писао кајкавским наречјем; желео да буде нар.

просветитељ, али му то као реакционару није пошло

за руком; гл. радови: Столетни календар и Избор

дубовања сваковрских (врста мале енциклопедије);

поред тога издао и више књ. старијих кајкавских

писаца.

МИКЛОШИЋ Фрањо (1813.-1891.), славист, класифи-

катор сл. језичке гране и творац модерне лингвистике,

проф. сл. филологије на бечком унив. (1849.-1886.); у то

доба најбољи и најпознатији претставник сл. филологије

међу Сл.; створио одличну шк., из

које изишло много наших слависта с В. Јагићем на челу;

написао много одличних дела, а

издавао је и ст. наше спомени-

ке; гл. дела: Упоредна грама-

тика сл. језика, Старословенски

речник, Етимолошки речник и

Monumenta Serbica која још и

данас нису потпуно замењена у

нашој науци.

МИКОЗЕ (грч.), обољења про-

узрокована разним гљивама (→

актиномикоза, → споротрикоза, → бластомикоза).

МИКОЛОГИЈА (грч.), наука о гљивама.

МИКОРИЗА (грч.), заједнички живот извесних гљива

с коренима многих виших биљака, нарочито оних

које живе на хумусном земљишту (нпр. шуме).

МИКОЦИ Јосип (1734.-1800.), хрв. историчар; поново

увео у хрв. историографију критички дух и опрезно

употребљавао ст. изворе; радови му имају вел.

научну вредност; гл. дела: Банови Далмације, Хрв. и

Слав. од 14. в. до 1792., Историјски и топографски

лексикон, Географски опис Хрв. и Славоније.

МИПРО (грч.), чест предметак у сложеницама; знач:

свајно, малено.

МИПРОАМПЕР, милионити део → ампера, скр.: мА.

МИПРОАНАЛИЗА (грч.), анализа са малим количи-

нама.

МИКРОБИ → бактерије.

МИКРОБИОЛОГИЈА (грч.), наука о једноћеличним

живим бићима.

МИКРОВАГА (грч.-нем.), веома прецизна аналитичка

в. мери хиљадите делове 1 мг; због вел. осет-

љивости потребне при руковању с њом нарочите

мере опрезности.

МИКРОГАМЕТ → гамет.

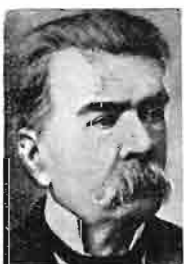

МИКРОЕЛЕКТРОАНАЛИЗА (грч.), електролитично

квантитативно одређивање минималних количина

метала или хем. једињења. → анализа хем.

МИКРОКЕФАЛИЈА (грч.), болесна закржљалост

луњаке и мозга чија последица идиотизам.

МИКРОКОЗМОС (грч.), свет у малом, тј. човек као

свет у м., као квинтесенција елемената света и ње-

гових сила, замисљен као огледало универзума;

супр. → макрокозмос.

МИКРОМЕТАР, микрометарски завртањ, справе за

мерење малих дужина. Микрометрија, мерење ми-

крометром. Микромилиметар, у микроскопији упо-

требива мера = 0,001 мм.

МИКРОН (грч.), хиљадити део мм. милионити део

м; јединица за мерење малих дужина; употребљава

се нарочито у оптици за мерење таласних дужина

светлосних зракова; обележава се грч. словом μ.

Милимикрон, хиљадити део микрона.

МИКРОНЕЖАНИ, стан. Микронезије, свега око

10 000, вероватно мешавина од Полинежана и Ма-

лајаца или Меланезана; венити поморци; основа

привр. риболов; сем породичних, имају и клупске

куће; плетарство и ткање веома развијени.

МИКРОНЕЗИЈА → Океанија.

МИКРООРГАНИЗМИ (грч.), микроскопски видљива

жива бића из живог и биљног царства (→ пражив-

отина, бактерије).

МИКРОСКОП (грч.), оптич-

ки инструмент за посматрање сасвим ситних, нај-

чешће голим оком невидљивих предмета; састоји се

из 2 групе сабирних сочива од којих се она уз пред-

мет назива објектив, а она уз око окулар; сочива,

смештена у металну цев,

тубус; ради интензивног осветљења предмета служи

кондензатор испод објектива; за различита увећања

мењају се окулари и објективи (револверски микро-

скоп); може повећати до

2000 пута и више. Микро-

скопија, проучавање ћелија,

ткива и др. предмета под

микроскопом.

МИКРОСПОРИДИЈЕ → мик-

роспориције.

МИКРОТОМ (грч.), направа којом се мекши пред-

мети могу сећи у веома

танке листове за микро-

скопска или сл. испитива-

њања; састоји се углав-

ном од спец. оштрог

ножа и 1 дела за учвр-

шћивање предмета и његово

микрометарско

померање, које се може

директно мерити и регу-

лисати; употребљена у

анатомији за прављење

веома танких (до 1/1000 дела мм) пресека ткива и ор-

гана, у сврху микроскопских испитивања.

МИКРОФАРАД, милионити део 1 фарада; 1 μF = 10 F.

МИКРОФАУНА (грч.), животињски свет који се

може посматрати само микроскопом.

МИКРОФОН (грч.), направа која акустичну енер-

гију претвара у електричну, састоји се углавном из

1 мембране која може да трепти и из 1 променљивог

омског или магнетског отпора; кад се говори, пева

или свира пред м., таласи

ваздуха усталасанају еластич-

ну мембрану, која у истом

ритму мења омеки, односно

магнетски отпор м.; тим се

начином у микрофонском кругу

производи ел. струја истог

ритма и истих карактеристика

као и првобитно таласање ва-

здуха; према томе м. је мали

алтернатор говорних учестано-

сти; најпознатија и најраспро-

страњенија м. е угљеном (про-

нашао га 1878. физичар Хјуз);

његова мембрана од угљена

наслања се на угљени прах

или угљена зрна која се налазе у 1 посу-

ди, најчешће такође од угљена; акустичка сна-

га којом усталасани ваздух покреће мембрану из-

носи просечно код нормалне јачине говора око 10

микровата (MW), а излазна ел. снага, под овим

условима, око 1000 MW; према том, м. е угљеном 1

врста амплификатора који има моћ појачавања 1:100;

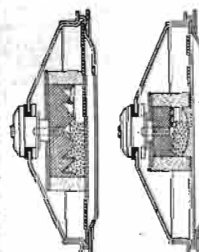

претварање акустичке енергије у ел. утолчко верије уколико се тише говори пред м.; сви данашњи телеф. апарати снабдевени м. с угљеном, предјасни само за пренос говора, односно за учестаности од око 300-2500 C/S; спец. м. с угљеном (Рајсов м.), располаже већим опсегом учестаности, те се употребљава у радиофонским емисионим станицама; у последње време за радиофонске преносе употребљавају се највише кондензаторски и електродинамички м., који претстављају м. високог квалитета и располажу опсегом учестаности који се нормално креће од 50-10 000 C/S; ови м. имају анално мању снагу (свега око 10-3 MW) од м. с угљеном, те потребно придодати им нарочити појачавач с електронским лампама.

МИКРОФОТОГРАФИЈА (грч.), снимање микроскопских објеката; има огромну примену у свим гранама науке, тхн. и инд.; врши се помоћу нарочитих микрофотографских апарата; мала увеличавања од 1:1 па до 1:100 могу се обавити микрофот. апаратом без микроскопа, уз употребу спец. објектива (на сл.: микрофот. апарат).

МИКРОХЕМИЈА, извођење хем. реакције с малим количинама.

МИКСАТ Калман (1847-1919), мађ. хуморист и новинар; одличан познанавац живота мађ. центрије; чувена му дела:

Чаробни кафтап,

Глухи ковач, Кишобран св. Петра.

МИКСЕДЕМ (грч.), болест, последича атрофије или одсуства штитне жлезде; знаци: кожа отечена и суха; лице подбуло, глава округла, велика, као нун месец; труп мали, ноге кратке, дебеле; коса ретка и крта, остале длаке и полни органи слабо развијени; општа спорост, апатија; болесници имају изглед иднота; у лакшим случајевима симптоми слабије изражени.

МИКСОСПОРИДИЈЕ (грч), паразитске праживотиње из групе спорозоа, амедобдна тела и већег броја једара; у току развића стварају споре сложене грађе; изазивају каткада опасна обољења код риба (нпр. пастрмке); м. стоје блиско микроспоридије; сличним обличини: извесне врсте изазивају код свилене бубе опасну болест → пембрину и код пчеле црвена обољења.

МИКСТ ДАБЛ (енгл.), мешовити парови у тениској игри и пинг-понгу.

МИКСТЕКИ, група индијанских племена у Мексику, праистари народ, сада 265 000, већином у план. мекс. државе Оаксаке.

МИКСТУРА (лат.), мешавина 2 или више лекова; најчешће растворених у води или којој др. течности; пре употребе махом је треба промућкати.

МИКУЛА Сељаниновић, 1 од најстаријих јунака из рус. епских песама.

МИКУЛИЋ Јохан фон Радеки (Mikulicz, 1850.-1905.), проф. хир. у Кракову, Кенигсбергу и Бреслави; унео у хир. тхн. многе новине, п. инструменте и методе.

МИЛ 1) Демс (1773.-1836.), енгл. филозоф, историчар и економист; дела: Историја Индије (3 св.), Основи полит. економије, Анализа феномена људског мишљења. 2) Џон Стјуарт (1806.-1873.), син → 1), енгл. филозоф и економист, творац чувене индуктивне логике; гл. дело: Систем индуктивне логике.

МИЛАДИНОВ, браћа: Димитар (1810.-1862.) и Константин (1832.-1862.), буг. књиж.; објавили Зборник мексд. нар. песама.

МИЛАДИНОВИЋ Прокопије (1816.-1894.), светит. просв. добротвор; оставио Матици срп. у Новом Саду 20 000 круна за школовање гимназиста и медицинара Срба из Слав. и Хрв.

МИЛАНО, провинцијски гл. град (992 000 ст.) у Ломбардији (с. Ит.), на раскрсници путева и каналу који спаја р. Аду и Тичино; ст. келтски град; многе ст. и вел. грађевине: Дуомо (14.-16. в.), замак (15. в.), Скала (опера) и др.; духовно и култ. ерешитте с. Ит.; унив. (држ., 1923. и кат. 1924.). в. пољопр. вет., трг., пед. и дипломатска шк.; конзерваторијум, библи., галерије, звездара, инд. гвожђа, аутомобила, свиле, ткст., часописка, хемикалија, стакла, гуме, чоколаде и др.; гл. евр. трг за свишту; повлачни трг, берза, Милански едикт, издао Константин I Велики, рим. цар, којим признао слободну вероисповест хришћанима (313.).

МИЛАН ОБРЕНОВИЋ 1) (1854.-1901.), кнез и краљ срп. (1868.-1889.), син Милоша О., сина Јевремова; на престо Србије дошао малолетан, после убиства кнеза Михаила; до 1872. место њега вршили власт наместници; после херц. устанка, који захватио и Босну, кнез М., под утицајем романтичарске активности срп. друштва, ушао с Ц. Гором у рат против Тур., али Србија у њему претрпела пораз, у н. рату, поведеном 1877. на позив Рус., срп. војска освојила Ниш, Пирот, Врање и пошла на Косово; светогостефански уговор, који стварао велику Буг. на рачун Срба, огорчио кн. М. против Рус. и то потпуно и заувек; на берлинском конгресу Србија добила независност и 4. округа (нишки, широтски, топлички и врањски); кн. М. се отад окренуо Аустр., склопио с њом тајну конвенцију 1881., да би осигурао династију и аспирације Србије на Ј. а Аустр. дао гаранције да ће у Србији имати земљу која неће ништа предузимати међу срп. елементима у хабзбуршкој монархији; 22./2. 1882. прогласио се кн. М. за краља, а Србија за краљевину; оженио се Наталијом Кешко (1875.), али није био срећан у браку; разлике су биле личне и начелне: краљица била Рускиња и русофил, краљ аустрофил; ћудљив и аутократ, краљ М. дошао у сукоб с либералним и радикалним елементима у Србији и изазвао тешке кризе; нарочито му постала опасна опозиција нове радикалне странке, коју водио Н. Пашић и која узела огромна маха у народу; 1883. дошло до праве побуне у Тимочкој Крајини, коју краљ у крви угушио; кад 1885. прогласиле сједињење Буг. и Румелија, краљ М. узео то као повод за рат, сматрајући да је повређена равнотежа снага на Балкану; у том рату срп. војска претрпела пораз на Сливници; миром у Букурешту Србија није изгубила ништа територијално, али осетно пољуљан врен углед; то и незадовољство у народу и тешке кризе у браку нагнале плаховитог краља да се 22./2. 1889. одрече престола; пре тог (1888.), спремно нов, веома слободоуман устав; после одрицања напостоу Србију, али се вратио привремено 1893., пошто његов син Александар, по његовом савету, извршио држ. удар; поново се вратио 1897. и тад примио заповедништво над активном војском, на чијој реорганизацији много радио; 1899. извршен на њега атентат, због чега отпочела нова и тешка гоњења радикала; 1900. краљ Александар искористио очев одлазак у бању и прекинуо везе с њим, пошто се решио на брак са Драгом Машин, који М. осуђивао; убрзо затице краљ М. умро у Бечу; сахрањен у ман. Крушедолу. 2) (1818.-1839.), срп. кнез (1839.); најстарији син кн. Милоша; наследио оца на престолу (1839.); пошто био болестан, Србијом управљао наместништво од 3 лица (Јеврем Обреновић, Тома Вучић Перичић и Аврам Петровијевић); умро месец и по дана после ступања на престо, Миландор. златан новац од 20 д са ликом краља Милана; кован 1878. (Зак. од 10./12.); по том закону исковано 250 000 ком. м. од 20 и 500 000 ком. од 10 д у зл.

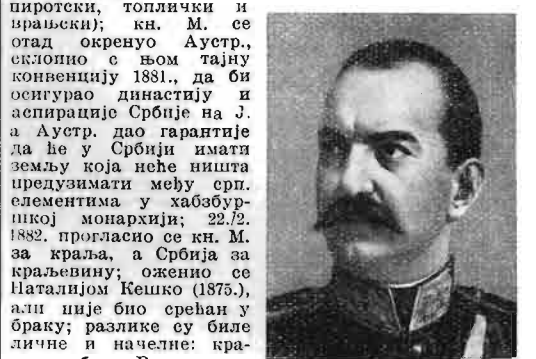

МИЛАНИТ, бела варијетет халојанта; минерал каолинске групе; име му дато по краљу Милану; нађен у Мајданпечу.

МИЛАНКА, гор. део одеће офиц. и вој. краљеве гарде, замењује блузу коју носе остали пуковн; свакодневна једнака, а свечана разних боја према роду војске.

МИЛАНКОВИЋ 1) Богдан д-р (* 1885.), проф., музичар, директор Муз. шк. у Сарајеву и председник Сарајевске филхармоније; написао: Основи модерне пијанистичке уметности. 2) Милутин д-р (* 1879.), проф. унав. у Београду, члан Срп. краљ. академије; до 1908. радио у области тхн. наука; извео осн. једначине за одржавање арматуре бетонских носача; познат својим радовима из примењене мат. климатологије и астр.; дао теорију климе планета, теорију ледених доба Земље и теорију секуларних померања земљиних полова.

МИЛАНОВАЦ ГОРЊИ → Горњи Милановац. М. Доњи → Доњи М.

МИЛАНОВАЦ ПЛАПИНА, план. (810 м) на јп. ободу Метохије, на граници Зет. и Вард. Бан.

МИЛАШ Никодим д-р (1845-1913.), епископ далм. (1890-1910.); пре тога проф. богословље у Задру; бавио се црк. правом и ист. прав. цркве у Далм.; писао много и као стручњак уживао леп углед; његово Православно црквено право још увек гл. и најбоље дело те струке код нас; као историчар дао много корисних прилога, али често био полемичан и пристран; последњих година живео у Дубровнику.



МИЛВОКИ, варош (544 000 ст.) на јез. Мичигену у С. Амер.; важан трг за жито, дрво и брашно; инд. гвожђа и машинна.

МИЛЕ Поп (Millais, 1829-1896.), енгл. сликар, 1 од гл. претставника прерафаелита; највише радио композиције, које постале веома популарне.

МИЛЕВ Гео (1892-1925.), буг. песник, гл. претставник револуп. експресионизма у Буг.; редов утицаје Мајаковског; гл. дела: Окултни прстен. Иконе спавају. Септембар; много преводио с рус. (Брјусов. Сологуб), фрц. (Верхарн), нем. (Демел, Шлаф, Валден и др.) и енгл.

МИЛЕКЕР Срејко (*1858.), археолог, кустос вршачког муз.; написао више чланака из претст. и ист. Баната; гл. радови: Историја Вршца, Историја града Панчева.

МИЛЕНКОВИЋ Стеван (Милов Стефан, 1836-1915.) нем. официр и песник, родом из Оршаве, али рано отишао међу Немце и одродио се; његове нем. песме имају извесне осећајности; на српски их, поред других, преводио и Змај.

МИЛЕР (Müller) 1) Герхард-Фридрих (1705-1783.), рус. историк; учествовао у сибирској експедицији (1733-1743.), из које донео много докумената и на основу њих написао Опис сибирског царства. 2)

Козма (1779-1829.), вајар; по маб. узору израдио гл. портал у Загребу. 3) Отфрид (1797-1840.), нем. филолог класичних јез., универзалан дух; дела: Пројектомена за 1 научну митологију, Историја грч. књижевности до Александаровог времена. Етрурци.

МИЛЕРОВ ГИМНАСТИЧКИ СИСТЕМ, препоручује индивидуалну собну гимнастику; добио име по осн. П. Милеру, данском инж.; свако јутро по 15' вежбаји одређене (18) вежбе без справа, спојене са купањем; написао: Мој систем.

МИЛЕТ, важан грч. град у М. Аз., на ушћу р. Меандра; развио се у 8. в. пре Хр., а врхунац достигао у 7. в. кад се истакло као такмац Тира; проширио своју власт на Мраморно и Црно М., где основао око 80 колонија; почетком 5. в. пре Хр. његов напредак заустављен падом под персијску власт; разрушен у доба Александра Вел.

МИЛЈЕТИЋ 1) Љубомир д-р (*1863.), буг. филолог, синовац Светозара М.; од 1888. проф. унив. у Софији; писао филолошке студије о буг. дијалектима, о рум.-буг. односима и четничким борбама против Турака. 2) Светозар д-р (1824-1901.), адвокат, вођ Срба у Војводини; бујан и енергичан, одличан беседник и добар новинар; играо важну улогу још као ђак; припадао панславистичкој омладини Штура и Колара и на својим првим песничким радонима погацивао се као Свеслав; живо учествовао у нар. покрету 1848.-1849.; од 1865. био нар. посланик у пештанском парламенту, а још 1861. биран за посланика на срп. црк. саборима; националан и слободоуман, постао 1 од веома коштотаних, готово обожаваних, нар. вођа; нарочито га следила омладина, која шездесетих година била сва у идејама нац. активизма Ит. и Немца, који



на рачун Аустр. остваривали своје уједињење; његова Застава (покренута 1866.) постала општи националистички орган; маб. власти га гониле и затварале више пута; за време срп.-тур. рата кажњен због великог и остао 1876-1879. у затвору, из којег изашао скрпан физички и духовно; од 1883. кад утврђена његова душевна поремећеност, није више суделовао у јавном животу, али уважаван све до смрти; после његова повлачења, Срби се у Војводини подigli у 2. љута табора; у радикалне и либерале, али се сви позивали и заклињали у М. (→ сл.). 3) Славко (1869-1933.), политичар, претседник велике Војвођанске нар. скупштине (1918.), која про-

гласила уједињење Војводине са Србијом; после рата мин. у Југосл. 4) Стјепан д-р (1868-1908.), драматичар; интендант Загреб. позорница (1899-1898.); учинио много да се оно подигне на модерни евр. ниво; писао драме у шекспирској традицији, али без веће књиж. вредности.

МИЛЕШЕВА, мап. св. Богородице код Пријепоља, задужбина краља Владислава (пре 1234.) који пренео у њега тело св. Саве (1236.); бос. бан Твртко I ту се крунисао за краља Србије и Босне (1377.); црк. има основу једнобродне, засведене базилике с кубетом и нартексом; њени некадашњи ром. портали нису се очували; добро очуване фреске, које спадају међу најзначајније и најлепше у целом срп. средњев. сликарству; нарочито лепо портрети



краља Владислава и св. Саве; изведени у натприродној величини и веома реалистички; међу композицијама реп. карактера, које даје у типичном монументалном стилу 13. в. истичу се Анђео на гробу Издајство Јудино и Исус у Гетсманском врту; 16. в. М. има ла своју штампарију у којој штампане црк. књиге; Турци је на-

палили у 3 маха (1459., 1689., 1782.) и доста оштетили.

МИЛИ- (лат.), предметак у сложеницама; значи $\frac{1}{1000}$. **Милиампер** (мА), хиљадити део → ампера. **Милијарда**, хиљаду милиона = 10^9 (→ билион). **Милибар**, динамичка јединица за мерење ваздушн. притиска по систему CGS; хиљадити део 1 → бара; 1000 м одговара висини живиног стуба од 750,1 мм на тмпт. од 0° и геогр. ширини од 54°; ваздушни притисак од 760 мм одговара вредности од 1013,3 мб (на сл.: милиметарско-милибарска подела). **Милиграм**, хиљадити део г. **Милиметар**, хиљадити део м. **Милиметарска хартија**, х. подељена унакрсним пртама тачно на квадратне мм, см и дм; служи за прецизно упртавање различитих теориских или експер. функција. **Милион**, хиљаду хиљада = 10^6 .

МИЛИЈА, гуслар и добар познавалац нар. песама, родом из Ст. Костанина; у Србију дошао за време 1. устанка; од њега Вук Караџић забележио неколико првокласних песама.

МИЛИЈАРНА ТУБЕРКУЛОЗА (лат.), сићушни тбк. чворнић расејан у мањем или већем броју у једном или више органа; постаје када се из једног тбк. огњишта (нпр. сасирене жлезде → тбк. хилусна) бацил тбк. разноси крвотоком или лимфом; према томе да ли је само део 1 органа (нпр. плућа) засет малобројним чворнићима, или више органа, и то онда обично великим бројем чворнића, разликује се делимична (дискретна) и општа м. т.; прва излечива, последња обично доводи до смрти у току од неколико недеља.

МИЛИКАН Роберт Андрић (Millikan, *1868.), амер. физичар, проучавао фотоелектрични ефекат; одредио вредност ел. еванта; Нобелова награда за 1923.

МИЛИТАРИЗАМ (нлат.), систем држ. управе који се ослања на војску, поклањајући јој највећу пажњу. **Милитаризација**, организациона стан. у вој. духу. М. синдиката, тежња да се раднички синдикати ставе у службу вој. и ратне политике; у Фрц. 1927. донет закон по којем раднички с., као и све др. организације осн. на закону, морају суделовати у одбрани земље.

MILITES CHRISTI (лат.: Христови војници), чете → донатисти, који оружјем нападали праве хришћ. општине у Афр. (4. в.); названи и агонистичи.

МИЛИЋЕВИЋ 1) Вељко (1886-1929.), приповедач, за време балк. рата отишао у Ц. Гору и био постао

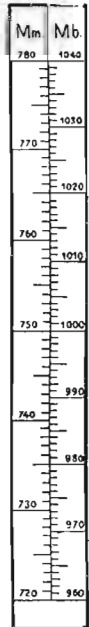

мин. правде и просвете (1917.), после рата вратио се у Београд; имао оштрину запажања и вештину лепог излагања, с дубљим продирањем у ствари, али брзо почео да малаксава и постаје Једнолик; дао неколико добрих прича и романа: **Беспуће** и **Оссена**; занимљив његов почетак студије о Доситеју у Енгл. 2) Милан Ђ. (1831.-1906.), књиж.; написао много (око 100 ориг. и преведених књига), али му дела неједнаке вредности; као педагог уређивао дуго часопис Школу и написао: **Како се учи књижевна педагогика**, **Историја педагогије**, **Поглед на нар. школовање у Србији**; та му дела од вредности по ист. наших школа у 19. в.; проучавао нар. живот и обичаје: **Живот Срба сељака**, **Славе у Срба**, **Задружна кућа на селу**; дао неколико ист.-геогр. списа: **Манастири у Србији**, **Ман. Каленић**, **Поменик знаменитих људи у срп. народа новијег времена**, **Кнез Милош у причама**, **Карађорђе у говору и твору**, **Кнежевина Србија**; нар. живот у својим делима из лене књиж.: **Зимње вечери**, **Летње вечери**, **Међудневница**, **Заповест**; углавном описивао нар. живот (→ сл.).



МИЛИЦА († 1405.), срп. кнегиња, жена кн. Лазара, кћи кнеза Вратка, из породице Немањина; истакла се својом мудрости и одржном политиком после кнежевине погоније на Косову кад примила управу над земљом у име малолетног сина Стевана; склопила мир с Турцима, истина с тешким обавезама, али спасла Србију од тежих потреса; уживала леп углед код тур. султана Бајазита, који јој постао зет; 1389., личним посредовањем код њега, спречила тур. освету над Србима због једног неуспелог тур. похода у Босну; с успехом стишавала и домаће размирице између Стевана и Вука; после кнежевине погоније замонашила се и постала монахиња Евгенија, а у великој схими Јевроснама; подигла ман. Љубостињу, где и сахрањена.

МИЛИЦИЈА (лат.), нередовна нар. војска; само у рату или због изненадне потребе; стално се одржава само потребан број старешина; систем једини, али њена спрема и дисциплина слаби; засад само у Швајц.

МИЛИЧЕВИЋ Коста (1875.-1920.), сликар, импресионист, сензибилан, не без темперамента; највише радио пределе и портрете; слике му већином малих димензија и често дају утисак скица.

МИЛИТИЋ Јосип Сибе (* 1886.), књиж.; писао песме, које имале извесних и мотива, али не и много успеха; у последње време, са више непосредности, даје приповетке из даљн. живота.

МИЛИЦИЋ Михајло-Марија (1711.-1798.), правник и маџ. конзул у Дубровнику; бавио се много ист. Пење патријархије.

МИЛКОВСКИ Зигмунт → Јеж Теодор Томаш.

МИЛНА, варошица (1650 ст.) и морско купалиште на з. обали Брача (Прим. Бан.); инд. конзервисања рибе и етерског уља.

МИЛНЕР Алфонз (1840.-1918.), археолог; вршио многе ископине у Похорју и бавио се питањем преест. становника Штајерске и Крањске.

МИЛО → Милош.

МИЛО Даријус (Milhaud, * 1892.), фрц. композитор; компоновао симфоније, балетну свиту Шуберт-Лист, концерте, сонату за клавир, гудачке квартете, јевр. песме за глас и оркестар, кантате (**Повратак изгубљеног сина** и **Проклада бога**), балете и опере (**Христофор Колумбо**, **Ослобођење Тезеја**).

МИЛОБАР Фран д-р (* 1869.), проф. у Загребу; научни радник и публицист; бавио се историјом и полит. економијом (финансије); гл. дела: **Босанско и хрв. држ. право**, **Бан Кулин и његово доба**, **Балканске кнежевине од 12.-15. в.**, **Изабрана поглавља из вар. господарства**.

МИЛОВАНОВИЋ 1) Живојин (1884.-1905.), четнички војвода, учествовао у чувеној борби на Челолеку (1905.); погинуо у борби с Арнаућима у Великој Хочи (1905.). 2) Коста (1847.-1905.), генерал; у рату 1876. командант арт. код Бујаса, у рату 1877./1878. нач. арт. Брх. команде; написао: **Арт. на земљишту**, **Става за гађање из топова**. 3) Милан (* 1876.), сликар, дуго наставник Ум. шк. у Београду; првенствено пејзажист, али ради и портрете; импресионист; у неким сликама се приближује потенцилизму; најбољи радови: **Скопље**, **Женски портрет** (у Музеју кн. Павла) и **Душанов мост** (у Штротсмајеровој галерији у Загребу). 4) Милан (* 1874.), арм. генерал; у рату 1912. шеф Обавештајног отсека Врх. команде, у свет. рату нач. штаба 2. арм.; после рата мин. вој. и морнарице (1934.) и члан Војног савета (од 1935.); написао више вој-

научних студија у Ратнику. 5) Милован д-р (1863.-1912.), државник, дипломат, проф. Вод. школе и мин. (1896., 1901. и 1912.) и претседник владе (1911.-1912.); 1 од гл. редактора устава од 1901.; нарочиту способност показао у дипл. раду и спољној политици; ослањајући се на фрц.-рус. савез, остварио балк. савез; 1 од наших најбољих мин. иностр. дела и најтипичнијих првака радикалне странке. 6) Младен († 1823.), трговац, вешт и одлучан, али себичан, својеволан и склон сплеткама; 1 од најтипичнијих војвода из 1. устанка; имао јак утицај на Карађорђа и био вођ његове странке; приписиван му пораз Срба 1809. и убрзавање катастрофе 1813.; после неуспеха грч. устанка у Влашкој, којем се био придружио, вратио се у Србију (1821.); убијен по наредби кн. Милоша. (На сл.: М. Милован).



МИЛОВКА, масна, сасвим мекана земљаста руда, бела, а често и сивожућкаста, служи за израду разних креда, украсних предмета; самлевена даје гласак прах (Federweiss) који се употребљава у инд. и кућанству.

МИЛОДУХ → изоп.

МИЛОЈЕВИЋ 1) Боровије Ж. (* 1885.), проф. геогр. на унив. у Београду; бави се поглавито антропо-геогр. и регионалном (полит.) геогр., поред малих чланака и средњегл. уџбеника објавио: **Рађевина и Јадак**, **Ј. Македонија**, **Купрешко**, **Вуковско** и **Гламочко Поље**, **Далматинско приморје** и **острва у нашој краљевини**. 2) Боровије Д. д-р (* 1890.), проф. зool. и опште биол. на унив. у Београду, бави се експер. зool. и наслеђем; покрај научних расправа написао: **Развиће живих бића**, **Наслеђе у организму**. 3) Милоје д-р (* 1884.), композитор, муз. писац и критичар, проф. унив. у Београду; 1 од осн. унив. камерног удружења Collegium musicum; компоновао соло-песме, клавирска дела (**Минијатура**), за виолину и клавир, литургију, муз. за Краљеву јесен и **Постаје људи** итд.; теоријска дела: **Основи муз. уметности**, **Наука о хармонији**, **Сметана и његов хармониски стил**, **Студије и чланци**, **Музика и прав. црква**.

МИЛОЈКОВИЋ Живота (* 1888.), публицист и политичар; стални сарадник и гл. уредник (1919.-1921.) социјалдемократског органа **Радничке новине** и часописа **Борбе**; 1925. основао групу независних социјалиста и покренуо лист **Радничко јединство**, који уређивао 1925.-1935.; поред многобројних чланака, студија и брошура из области теоријске и практичне политике социјализма, бавио се и књиж. критиком и преводном литературом (**Класне борбе у Француској од 1848.-1850.** и **Критика политичке економије од Маркса**, **Шеснаест година у Сибиру од Леа Дајча**, **Хенрик Ибзен од Г. Плеханова**, **Смрт Ивана Ландеа од Арцибашева** итд.); за Свеснање обрадио социјална питања.

МИЛОН Тит-Апије, нар. трибун и противник Клаудије; вратио Цицерона из прогонства; осуђен и прогнан, мада га Цицерон бранио; по повратку из изгнанства погинуо у Риму приликом нереда против Цезара. 48. г. пре Хр.

МИЛОРАДОВИЋ Михајло (1771.-1825.), рус. генерал, ерп. порекла, прославио се у ратовима под командом Суворова; погинуо приликом побуне декабриста.

МИЛОС, острво у Егејском М., у острвској групи Киклада. Милоска **Венера**, чувена мраморна статуа богиње Венере, ископана на острву Милосу рађена у 2. в. пре Хр.; изванредни склад линија и облика; налази се у музеју у Паризу.

МИЛОСАВЉЕВИЋ 1) Светислав (* 1882.), бриг. ген. и мин.; 1912./13. у штабу 1. арм., у рату 1914./18. шеф Вој.-жел. инспекције Врх. ком.; после рата мин. саобраћаја и бан Врбаске Бан.; написао: **1 Армија и њен командант у Суворовској битци** и **Беспараштаба служба у мирно и ратно доба**. 2) Стеван (1881.-1926.), сликар акад. правца; радио пејзаже, портрете, композиције из ратног живота, иконостасе, карикатуре; за време свет. рата добровољац и ратни сликар у срп. вој.; од познатијих слика: **Порте Пољскиње** лекарке, **Краљ Петар на пољима**, **Аутопортре** и др.; иконостас у црк. села Старчева код Панчева.

МИЛОСРДНА БРАБА, М. сестре, ркат. удружења за негу болесника, оснивају болнице; називају се: св. Винка, св. Јелисавете, боромејске итд.; осн. у Порт. Јован де Део 1540.

МИЛОСРЂЕ, саосећање туђега бола и невоље на основу уживљавања у њихово душевно стање.

МИЛОСТ, свако указивање добра које не тражи враћање; **благодиковање**, **љубав**; право опраштања казни. М. владаочева → владаочева милост.



1. Фирле (1859.-1929.): Занимљиво штиво. — 2. Ф. Валдмилер (1793.-1865.): У светлости фењера.
3. Хормуг-Карлморген (1858.-1916.): Руже.



1. Вермер ван Делфт (1632.-1675.): Плетилца. — 2. Мане (1832.-1883.): Дечак са виолином.
3. Домје (1810.-1870.): Драма.

МИЛОТ (грч.), у ст. време монашка одећа; огртач од овчје или козје коже, кожух.

МИЛОШ ОБИЛИЋ → Обилић.

МИЛОШ ОБРЕНОВИЋ (1780.-1860.), срп. кнез (1815.-1839. и 1858.-1860.); родио се у сиромашној кући и у младости служио; код других; прихватио га полубрат Милан О., руднички војвода, по којем и узео презиме; борио се храбро у 1. устанку и 1807. био теже рањен; као и његов брат, био према Карађорђу у опозицији и имао тешких тренутака; није успео 1813. да се пребаци преко Саве и остао у земљи; због угледа свог брата и своје мудрости и јунаштва успео да уђе међу прве људе; углед му подигли и Турци, који га именовали обор-кнезом над нахијама рудничком, крагујевачком и пожежком; одржавао добре везе с Турцима, али учвршћивао и свој утицај у народу; 1814. помагао да се угуши Хаци-Проданов устанак, који избио у веома непогодан час; кад у пролеће 1815. тур. припадник постао исувише тежак, решио се М., гоњен од активнијих људи, да диже н. устанак на Цвети 1815. у Такову; у борбама код Палежа, на Љубињу, код Пожаревца и на Дубљу М. однео победу; 2 тур. војске, које из Ниша и Босне кренуле против њега, морале застати. Јер се за Србе залажила



Рус.; Тур. у срп. питању била у обавези према Рус., на основу Букурешког уговора, који није испунио, и стога морала попуштати; М. то искористио, почео преговоре и успео; Тур. учинила Србима извесне услуге, признала М. као претставника Срба и дозволила да се организују срп. власти; М. се увек претстављао као султан одан човек, али настајао да те уступке прошири и учврсти служећи се вешто свима средствима; ипак, све нишло споро и са доста тешкоћа; ствари пошле по Србе најбоље по ступању на рус. престо Николе I, који још 1826.

у Акерману, натерао Турке да се писмено обавезу на испуњење обавеза према Србима; грч. устанак, који избио још 1821., узбудио Евр. и ставио пред њу решавање ствари на Балкану и и. питање уопште; кад Тур. покушала поново да отегне извршење обавеза, објавила Јој Рус. рат, победила је и у Једрену (1829.) диктирала мир, којим решено и срп. питање (1830.); Тур. хатишерифом признала срп. аутономију, а исте год. и М. за наследног кнеза; М. био властољубив и самовољан и није бирао средства да одржи власт у својој руци; стога се временом против њега створило вел. незадовољство, а у земљи с времена на време избијале побуне; под притиском буне кн. Милете Радојковића М. дао Србији устав на Сретње (1835.), али тиме изазвао протесте и Порте и у Рус., која, као заштитник Србије, била увршена што у тако важној ствари није питана; сарадником Рус. и Порте израбен н., тзв. тур. устав (1838.), који осетно спутавао М. власт установом Савета, чије чланове он није могао смењивати; огорчен, М. дао оставку и напустио Србију (1839.); после живео у емиграцији, али није био миран; у 2-3 маха, његовом помоћу, покушавани преврати у Србији; 1848. покушао да искористи за себе покрет Срба у Војводини, али није успео; на престо дошао понова тек после светоандрејске скупштине (1858.), која свргла кнеза Александра Карађорђевића; већ стар и оронуо, М. остао на власти нешто више од годину и по дана; његов режим био овог пута тежак и пуно самовоље.

МИЛОШЕВИЋ 1) Милорад д-р (* 1896.), доцент унив. у Београду; публиковао више радова, највише о болестима жучне бенике; сарадник **Свезнања**. 2) **Момчило** (* 1889.), књиж.; служио у срп. школи, позоришту, Мст. преснетце; сад управник Држ. штампарије; објавио неколико збирки својих песама и приповедака; писао и поз. комаде. 3) **Прерад** (* 1901.), композитор, диригент опере. Првог беогр. пев. друштва, проф. муз. школе у Београду; његово је виртуозно симфонијет, клавирска и хорска дела, гудачки квартет, песме и др. 4) **Саватије** (1876.-1905.), четнички вођ; једино време оглашен за хајдука у Србији, ушао у четничку акцију и рехабилитован; настао се у борби на Челолеку; погинуо у борби с Тур.

МИЛРАН Етјен-Александр (Millegard, * 1859.), фрп. адвокат, политичар и државник; прво члан социјал.

страпке, затим из ње искључен (1904.); после свет. рата претседник владе (1920.) и претседник рпб. (1920.-1924.).

МИЛРАС, милреј, јединица новца рпб. Бразилије; доли се у 1000 рајса (реја).

МИЛТИЈАД, атински војвода и државник; победио Дардјелу војску на Маратону, 490. пре Хр.

МИЛТОН Пон (1608.-1674.), највећи срп. песник после Шекспира; у његовој поезији неспутани хришћ. дух и дух антике дошли до савршеног ум. склада; између 1632.-1637., по свршеним студијама, испевао лирске песме *L'Allegro* и *Il penseroso*, маску *Комус* (кратак поз. комад са песмама и играњем) и елегiju *Лисидас*; 1637.-1639. био у иностранству, највише у Ит.; по повратку у отаџбину упустио се у ред.-полит. борбе и за неких 20 год. написао низ брошура, међу којима најзначајнија *Agropragatica* (о слободи штампе); за то време веома мало се бавио поезијом; после погубљења Чарлса I (1649.) своје моћно перо посветио интересима Кромвелове рпб., 1652. ослепео; кад рпб. сломљена (1660.) и враћено краљевство, поново се посветио поезији; у завршној периоди свог живота дао узвишени еп *Изгубљени рај*, по којем спада у ред највећих светских песника; из тога су доба и еп *Повраћени рај* и величанствена драма *Самсон*.

МИЛУЗ (Mulhouse), варош (100 000 ст.) у Фри. на Рајско-Ронском каналу у вионогр. крају; инд. памук; музеј, библиот., архив.

МИЛУНОВИЋ 1) **Јосип** (1709.-1759.), исусвац, писац за народ; написао дело: *Св. Алојзије Гонзага*. 2) **Мило** (* 1897.), сликар, ради вел. композиције, портрете, пределе, мртве природе, у свим савременим гтхи. (фреске, уљене слике, гвашови, акварели, цртежи); кратко време под утицајем умереног кубизма; данас један од најпознатијих претставника колористичког правца у јел. сликарству.

МИЛУТИН, срп. краљ (1282.-1321.), дошао на престо после старијег брата Драгутина, који због болести и војничких неуспеха напустио власт; настајив у Македонији борбу са Виз. и отео Јој горњи ток Вардара са Скопљем, г. Македонију с Дебром и с. Арб. с Драчем; од буг. великаша Дрмана и Кудељина отео Браничево, које препустио брату Драгутину; потукао видинског кнеза Пишмана и нагнао га да призна његову врх. власт, али због тога дошао у сукоб са Татарима, којима послао сина Стевана као таоца; упутио Србију свесно и с планом према Егејском М.; са Виз. био у непријатељским односима све до 1299., када се коначно измирио добивши царску кћер, малолетну Симониду, за жену; у 2. делу своје владавине долазио у сукоб са Мађ. и њеним вазалима у Босни и Далм. и с њеним пријатељима у Арб.; реорганизацијом војске, ратним успесима и веома развијеном експлоатацијом сребрних рудника, који Србији давали богата фин. средства, развојем трг. и промета, М. дигао Србију до дотле неваљене снаге и моћи; својим радом омогућио стварање допнијег Душановог царства; као личност имао крупних мана: био себичан до крајности и безобзиран и према најрођенијим; променио 4 жене, није поштовао ни склопљени уговор с братом, сина Стевана, који се усудио да се супротстави његовој вољи, ослепио и послао у заточење у Цариград; међутим, стално имао на својој страни свештенство и обилата помагао и подизао црк. и манастире; за њега се тврдило да је обновио и подигао 42 храма, међу којима: Хиландар (обновљен), Бањска, Грачаница, 2 цркве у Студеници, Арханђелов ман. у Јерусалиму и др.; помагао, уз то, ум. и књиж.; умро 1321. у Неродимљу; сахрањен најпре у Бањској, а сад му тело у Софији; срп. црква га уврстила међу светитеље, а поштују га и Бугари («свети краљ»).

МИЛУТИН Никола (1818.-1872.), рус. државник; узео активног учешћа у спровођењу реформама Александра II; противник кметства.



МИЛУТИНОВИЋ 1) Добрања (* 1880.), глумац, класични херој и карактеран глумац, од 1899. у Нар. поз. у Београду; захваљујући звучном гласу, снажном темпераменту и прир. таленту, одлично играо улоге: Дон Карлос, Ромео, Хајдук Вељко, Орлин, Уриел Акоста, Стојан и Митке (Коштина), Отело, Феба (Живић леш). 2) Драгутин (* 1865.), див. генерал, проф. Вој. акад.; у ратовима 1912.-1918. командант див.; после рата инспектор пенс. и члан Вој. савета; написао: **Бонапартија рат у Италији (1796.-1797.)**, **Руско-турски рат (1877.-1878.)**, **Рат француско-немачки (1870.-1871.)** и др. 3) Сима Сарајлија (1791.-1842.), песник, рођен у Сарајеву, али рано прешао у Србију, где ратовао за време 1. и 2. устанка; школовао се нередовно, лутао по свету, живео у Црној Гори као писар и уч. владике Рада, служио у Србији у разним струкама; најпре био присталица династије Обреновића, затим Карађорђевића; имао талента, али био без икакве самокритике; у 1. време сматран за генјалног човека и веома хваљен; писао лирске и епске песме и драме; скупио у Црној Гори нар. песме; бавио се и ист. и дао дела која нису без значаја; гл. дела: **Србијанка**, вел. сухопарни еп у којем опеван 1. устанак Дикл црногорска, развучена драма **Обилић**, трагедија; **Ист. Црне Горе и Ист. Србије (1813.-1815.)**, на писана на основу личних и непо-средних знања од људи који су у тогајашња учествовали (→ сл.)



МИЛХАЈМ, варош (131 000 ст.) Нем. на р. Руру; инд. метала, ко-жа, дувана и стакла; у околини угља.

МИЛЧЕТИЋ Иван (1853.-1921.), лингвист, етнограф и историчар; нај-већи познавалац глагољ. књиж.; гл. дела: **Глагољани и Хрватска глагољска библиографија**.

МИЛУТИНОВИЋ 1) Адела (* 1880.), хрв. списатељка, пише приповетке и драме: **Ивка**, **Без среће**, **Госпођа докторица**. 2) Андрија (* 1877.), књиж.; био учитељ, а после студирао поз. уметност; служио у позорницама у Загребу, Осиеку и Скопљу; писао приповетке и књиж. оцене, али није оставио дубљег трага.

МИЛУТИНСКИ Фран (1867.-1932.), слов. приповедач и хуморист; збирка приповедака: **Птички брез гледа**; драме: **Клер љубезен**, **там Бог**, **Могочни прсте**; писао књиге за младеж.

МИЉА, мере за дужину; стара римска м. = 1470 км; ит. (морска) м. = 1.852 км; енгл. м. = 1.5239 км; енгл. «географска» (наутичка) м. = фрц. морска м. = 1.8531 км; нем. геогр. м. = 7.42044 км; брит. м. = 1.80934.

МИЉАНОВ Марко (1833.-1901.), војвода племена Куча и књиж.; истакао се у многим борбама против Турака и много допринео да се Кучи ослободе и споје с Ц. Гором; у последње време био у немилост код кн. Николе, који му одузео чин; оставио неколико класичних странаца Пријера чојства и Јунаштина, писаних сажето, једро и веома живописно, занимљивих по предмету, класичних по величини примера и њиховој етичкој свази; дао и лепу књигу о свом племену: **Племе Кучи**.



МИЉАЦКА, д. притока Босне, дуга 35,9 км, постаје од Мокрањске и Паљанске М., које извиру под Романијом и Јавором, протиче кроз Сарајево.

МИ.ГЕ 1) (ит. Muggia), град у Триштанском Заливу; 1921. г. 11 484 ст., од којих 3331 Јел. 2) (фрц. Migeu), околнина, скуп околности које окружују и условљавају живот неког живог бића.

МИЉЕВСКА ПЛАНИНА, план. (1732 м) на граници Југосл. и Буг., с. од Босилграда.

МИЉКОВИЋ Бранислав (* 1890.), књиж., проф. јел. књиж. на Вишој пед. шк.; објавио неколико студија, чланака и критика из ист. јел. књиж.

МИЉУКОВ Павле И. (* 1859.), рус. државник и историчар, вођ рус. либерализма; после болшевичке револуције пришао контрареволуционарима и морао да иде из земље; гл. дела: **Одломци из руске историје**, **Главне тековине руске историјске мисли**, **Из историје руске интелигенције**.

МИНИКА (грч.), изражавање мисли, осећања и тежњи помоћу покрета лица.

МИМИКРИЈА (енгл.), спец. прилагођавање многих биљних и живот. врста околини подражавањем њеног изгледа (нпр. сличност многих инсеката са листовом, граном или кором биљака, сличност цве-

това орхидеја с инсектима, сличност многих семена и плодова биљака са прима или зметом животиња и др.); разликује се од тзв. «заштитног бојења», прилагођености која се састоји у слично-сти између боје тела многих органа и боје околине (поларне, степске животиње нпр.); дарвинизам објашњава појаву м. и заштитног бојења одлабирама.

МИМОДРАМА (грч.), комад у којем глумци играју без речи, мимиком.

МИМОЗА (*Mimosa pudica*, фам. *Mimosaceae*), једно-год. биљка, нежна пераста листа, веома осетљива; при најмањем додву еклапа своје листиће, те чини утисак клонуле биљке; цветови скупљени у лоптасте цвасте; плод махуна; пореклом из Браз. (→ акадија).

МИМУС 1) код ст. Грка лакрдијаш који изводио сцене из свакидашњег живота, с веома живим покретима; касније таква сценска дела; код Римљана лакрдијаш без маске која живом мимиком лица пратио своју глуму (ж. улоге биле у рукама жена). 2) лакрдија као интермецо при извођењу неке трагедије (Лаберне и Сирус, 1. в. пре Хр.).

МИН Жорж (* 1866.), белг. вајар; ради осећајне, одуховањене, некипут патетичне фигуре и бисте.

МИНА, место у околини Мекс, у вези с култом Табе.

МИНА, под-водно аутоматско ору-жје за разарање бродова, у облику лопте, валь-ка или круш-ке, напу-њено експло-зивом, тешко 50-3000 кг; за дно је држи сидро; упа-љач може бити ел. или ударни; у-дарна м. има неколико шипака, ко-је вире из лопте; кад брод удари о м., утисне се 1 од шипака и упа-љач је ел. м. има шупље цеве пуње-не електро-литом; кад брод удари, прекине цев, у цев уђе вода, покваси електролит, створи ел. струју и упали је; м. полажу нарочито бродови или подморнице (на сл.: поморска ел. контактна м.: 1 минска посуда, 2 разорно пуњење, 3 иницијално пуњење, 4 упалач, 5 тисало, 6 минска сидро, 7 запор, 8 прегрутер, 9 точкови за бацање, 10 сидрени коноп, 11 ел. каблови). 2) повчана јединица у ст. Грчкој, вредела 100 драхми (482 г ср-бра); није кована већ употребљавана само у обра-чуницама. Минирати, поставити → мине испод извесног објекта, земље или воде, и упалити их онда када непријатељски војници или борбена средства наиђу изнад њих или у извесном моменту. **Мино-носац**, брод за ношење, полагање, тражење и уни-штавање мина. **Миноологац**, брод за полагање мина.

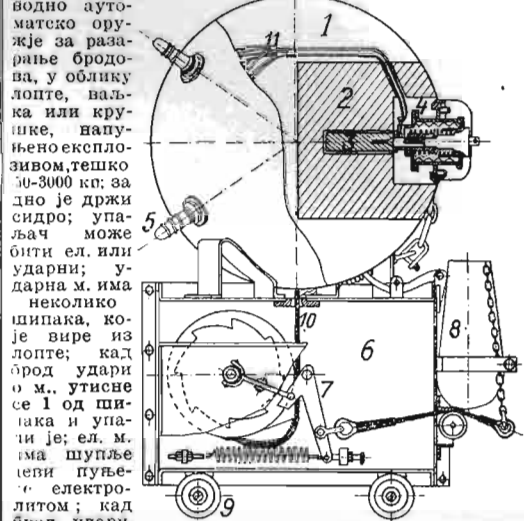

МИНАРЕТ (ар.: светиониц), торањ уз мошеју (ца-мију), танак, висок; практично служи за позивање верних на молитву од → мујезина.

МИНАС ДЕ РИОТИНТО → Риотинто.

МИНАС ЖЕРАЕС, државица (594 000 км²) бразил-јанског савеза, чије се став. (7,5 мил.) бави земљр. (кава), сточарством и руд. (злато, дијаманти); гл. место Бело Хоризонте.

МИНГ, кинеска династија; владала 1368.-1644.

МИНГРЕЛИЈЦИ, старокавкаски народ у Кавказији (240 000); виногр. и повртарство; у план. сточар-ство; вере прав.; сродни им → Лази.

МИНДАНАО, острво (97 968 км², 1/2 мил. ст.), план. природе из филипинске групе са многобројним и честим трусовима; има злата и сумпора; гл. место Замбоанга.

МИНДВОГ, литв. кнез (1240.-1263.); потчино пелу Литву, која пре тога била подељена на уделе; ратовао са Ливонцима; убио га његов рођак, кнез Довмонтон.

МИНДОРО, острво (11 073 км²) у групи Филипин-ских О.; настањено с преко 200 000 ст.

МИЊУШИЦА (*Fuchsia*, фам. *Oenotheraceae*). ши- бле, ниско дрвеће или лијана, сочна проста листа и висећа цвета љубичасте, црвене или беле боје, налик на мињусу; око 60 врста у Ср и Ј. Амер. и на Н. Зеланду; украсна биљка по стакларама и домовима.



МИНЕЗАНГ (*Minnesang*), нем. трубадурска лирика у ср. в. (→ нем. књижевност).

МИНЕЈ (грч.: месечник), месе- дослов, месловац, у прав. дрк. књига у којој песме и службе свим светитељима и празници- ма; 3 врсте: месечни (12. за сваки месец); општи, садржи само службе поједи- них чинова светитељских (нпр. апостола, мучени- ка); празнични, садржи службе вел. празника; за- гонични, 18. в.

МИНЕЈСКИ, стари семитски дијалект, сачуван у натписима из Ј. Арабије.

МИНЕРАЛИ (лат.), прир. анорг. чврста или течна тела сталног хем. састава и одређених физ. осо- бина; образују стене и рудне масе; најчешће хем. једињења 2 или више елемената; јављају се и као слободни елементи (злато, сребро, сумпор, графит и др.); познато преко 1000 разних врста са више хиљада варијетета. **Минерална вода** → вода. **М.** уља, добијена из нафте или катрана, по хем. саста- ву углавном смеша угљоводоника. **М.** штаљење, ш. кожа м. солима хрома, гвожђа и алуминијума.

Минералогја (лат.-грч.), наука о минералима, која проучава њихов настајак, кристалографске, физ. и хем. особине; дели их обично по њиховим хем. особинама и учи како се могу познати по особинама или хем. понашању (дуваљком или анали- тички).

МИНЕРВА, рим. богиња, заштитница науке, ум., ж. ручног рада; рано изједначена с грч. → Паладом Атином; слављена с Јупитером и Јуноном као заштитница града; били јој посвећени змија, сова и петео.

МИНЕСОТА, једна од САД (219 818 км², 2,6 мил. ст.) у сливу р. Мисисипи, а од Г. Језера; највећи део стан. (31%) бави се земљр., мањи сточарством и инд. која прерађује земљр.-сточарске производе; риболов добро развијен; гл. место Сен Пол.

МИНИЈАПОЛИС, варош (465 000 ст.) у држави Минесота (САД) на р. Мисисипи; највећи житни трг на свету; млинарство; унав.

МИНИЈАТУРЕ, првобитно украси рукописа, којих било већ код Египћана и Римљана; доцније слике малог формата на пергаменту, слоновој кости, металу; минијатурно сликарство било нарочито разви- јено у 18. и 19. в.

МИНИЈУМ, мениге (Pb₃O₄), оловна со ортоолвнич- киселине, црвене боје; од старина се употребљана као црвена боја; данас као масна боја најважнија за премазивање гвожђа; пасивира и ствара на њему слој који га штити од рђања; добија се загревањем оксида олова или базичног олова-карбоната у струји ваздуха на 500°.

МИНИМАЛАН (лат.), најмањи, незнатан, најнижи. **МИНИМУМ** (лат.), најмањи степен неке промен- ливе количине (→ максимум), најнижа мера; нај- мање, у најмању руку. **М. егзистенције**, најмања потребна количина средстава за задовољење по- треба 1 радничке породице; Рикардо и Ласал истичу «вродени закон» да надница фатално изно- си м. е.; ако надница падне испод тога, оскудица и беда изазивају повећање смртности, исељавање и опадање броја радника, услед чега се надница пење; ако је надница изнад њега, њу снижавају повећана тражња рада и већи број радника; чиње- нице доказују да је данас у култ. земљама над- ница стално изнад њега, па да према томе врод- жени закон није тачан; у науци о фин. дискуто- вано ослобођење м. е. од пореза; класична школа (Смит, Рикардо) била противна ослобођењу, али данас превлађује гледиште да то треба учинити.

МИНИН Кузма, месар из Нижњег Новгорода; жи- вео у 16. в.; дигао народ на одбрану Москве и изгнано из ње Пољаке (1611).

МИНИСТАР (лат.: слуга), највиши чиновник у др- жави (у Енгл. се зове држ. секретар, у СССР нар. комесар); шеф читавих органа држ. управе; налази се непосредно под шефом управне власти, у чијим актима суделује као саветодавац и прима за њих одговорност својим премапотписом, одн. издавањем оставке; може бити и без портфеља; именује ниже држ. чиновнике по одредбама закона; м. код нас именује и разрешава краљ; пре ступања на дужност полаже заклетву да ће краљу бити веран и да ће радити по уставу и законима. **М. резидент** (сталин м. министар), дипломатски агент, по рангу између

посланика и отправника послова, акредитован код шефа државе. **Министарска одговорност** може бити кривична, полит. и грађанска. **Кривична м. о.** нај- старија и постоји у свим државама; састоји се у том што м. може за свој противзаконит рад бити кажњен судским путем; код нас Краљ и Нар. скупштина могу оптужити м. за повреду Устава и зем. закона учињену у служб. дужности (чл. 78. У.); м. може бити оптужен за време трајања своје службе и за 5 год. после отступања; обични грађани не могу тужити м. за учињене кривиче; суди им нарочити Држ. суд који сачињавају 6 држ. саветника и 6 касационих судија. **Политичка м. о.** може се организовати само у државама с парламентарним режимом и састоји се у том што м. мора поднети оставку кад изгуби поверење парла- мента; пошто код нас м. не морају поднети оставку на своје звање, кад им Нар. претставништво изгласа неповерење, код нас не постоји полит. м. о. **Грађанска м. о.** је њихова о. за накнаду штете коју би учинили незаконитим вршењем службе; код нас за такву штету коју би грађанима учинио м. одговара државна, а м. одговара држави; према томе појединац би имао право да тужи државу за накнаду претрпљене штете. **Министарски савет**, образују сви ресорни мин. и мин. без портфеља; председава му претседник владе, а некипут и сам владар или његов заступник; одржава једин- ство и једнообразност у пословима свих м., прет- реса зак. предлоге, утврђује општи полит. прав- ца, саветује се о сваком важном питању; по чл. 40. устава заступа Краља (ако наследник није пу- нолетан) у вршењу краљевске власти кад се Краљ налази ван земље (најдуже 6 мес.).

МИНИСТАРСТВО, највише управно надлештво на које је подељена врх. држ. управа; та подела ра- зна, тако да нема ни 2 државе које би имале једнак број и обим м. (или ресора); у обновљеној Евро- пи звала су се прво попечитељства, а тек од 1862. м.; до 1882. било их 7 (иностр., унутр. дела, правде, вој., просвете, фин. и грађевина); тада створено м. нар. привреде; до 1918. остало 8 м., а после уједи- њења 1918.-1919. створена нова: трг. и инд., шума и руда, пољопр. и вода, поште и телеграф (дотле одељења М. нар. привр.), вера (дотле одељења М. про- свете, саобр. (дотле заједно с М. грађевина), нар. здравља (дотле заједно с М. унутр. дела), соц. политике и привремено: М. за исхрану и обнову земље (укинуто 1921.), М. за уставотворну скупштину и изједначење закона (укинуто 1923.), М. за аграрну реформу (укинуто 1919.); 1929. М. вера прикључено М. правде, М. аграрне реформе ушло у М. пољопр., М. пошта у М. грађевина, па у М. саобр. (да се 1936. опет обнови као самостално), М. нар. здравља у М. соц. политике; 1931. створено ново М. физ. васпитања народа; на челу м. мин. који заједно с мин. без портфеља (тј. без одређеног ресора), чине мин. савет. **М. војске и морнарице**, највиша управна власт у в. и м.; на челу мин. који организује и управља в. и м. као члан владе уз помоћ Гл. гштб., коман- де у име краља и одговара за спрему в. и м. и земље за рат; за отправљање послова има помоћ- не органе. **М. грађевина** има одељења: опште, ра- чунско-екон., за путеве (држ. и самоупр. путеве, мостове, урбанизам), хидротхн. (регулацију р., кана- лизације) и архитектонско; под М. г. су тхн. одељења при банским управама и тхн. одељења у ср- зовима; за повремене потребе стварају се теренске тхн. секције; при М. г. Завод за испитивање грађевинског материјала; за распаривање стручних на- челних питања у М. г. надлежно веће старешина; Тхн. савет, чији се чланови постављају на 3 год.; саветодавно је тело за сва важнија ресорна питања која интересују и др. ресоре и зем. привр. (зак. од 16.1. и 8.12. 1930.). **М. иностраних послова**, у којем су централизоване односи са страним државама, пре- говори, конференције, везе с Друштвом народа итд.; под М. и. п. су сва дипломат. и конзуларна прет- ставништва на страни; по зак. од 25.3. 1930. М. и. п. подељено на 5 одељења: полит., управно с рачуно- водством, конзуларно-привр., правно и гл. архива. **М. народног здравља**, основано после свет. рата 1919., спојено 1929. с М. соц. политике. **М. пољопривреде** има одељења: опште; за биљну производњу (ратар- ство, виноградарство и воћарство, биљна заштита), сточарство (коњарство, говедарство итд. с млекар- ством, живинарство, свињарство, пчеларство, рибар- ство), аграрну политику, агр. реформу и правне по- слове око аграра; потчињени органи му пољопр. одељења при банским управама и потребни органи при срззовима; врх. повереништво агр. реформе у Скопљу посебни орган за агр. реформу и насељава- ње у Ј. крајевима; под М. п. су Пољопр. и контролна станина у Топчидеру, Центр. вет. завод у Београду,

стручне шк. у Крижевцима, Ваљеву, Букову, епош-ложке станице у Букову и Загребу, 6 држ. ергела итд.; чист приход Класне лутрије (по одбитку 10% за унапређење заната, 10% за инвалидски фонд, 10% за резервни фонд) намењен унапређењу пољопр. (М. п. уређено по зак. од 25./3. 1930.). М. пошта, телеграфа и телефона, до 1935. Управа п., т. и т. била под М. саобр., уредбом од 9./8. 1935. издвојена у засебно М. п. т. и т.; има 5 одељења (опште, поштанско, телегр., телефонско, екон., контролно); под њим су 8 дирекција (у Београду, Загребу, Љубљани, Сплиту, Н. Саду, Скопљу, Сарајево и Цетињу). М. правде има 5 одељења: опште, правно, законодавно, за увођење закона и верско; кад укинута М. за уставотворну скупштину и изједначење закона, његове послове преузело 3. законодавно одељење, а кад укинута М. вера, његови послови припади 5. одељењу (које се дели на 4 отсека: за прав., кат., мусл. и остале вере); зак. о земљишним књигама од 1930. увео засебан отсек за земљ. књиге у 3. одељењу; органи М. п.: судови (редовни и управни сем Држ. савета), држ. тужиштва, казни завод и за малолетнике, заводи за извршење мера безбедности; М. п. врши надзор преко посебних судских инспектора; верске заједнице уређене на самоуправној основи, законима и црк. уставима; уређење католичке црк. прописује се споразумно између органа државе и Св. столице → конкордатима. М. просвете, интерно организовано уредбом од 26./6. 1929., има 3 одељења: опште, за ср. наставу, за осн. наставу и нар. просвећивање; у опште одељење улазе отсеци за вишу наставу и научне установе, за ум. и књиж., правни, задужбнски, за проsv. статистику итд.; гл. органи М. п. → шк. подељене на 4 групе: осн., ср., стручне и високе; под М. п. спадају библиот. (Београд, Љубљана, Крагујевац, Ниш), музеји (Београд, Загреб, Љубљана, Скопље, Цетиње, Сарајево, Сплит), архиве (Београд, Загреб, Н. Сад, Дубровник, Скопље), држ. штампарија, нар. поз., спец. научни заводи: у Београду Геол. институт, Сепсмолошки завод, Астр. и метеор. опсерваторија, у Загребу Геофиз. завод, у Љубљани Орнитолошка опсерваторија; при М. п. саветодавни органи: Гл. просветни савет (осн. 1880.), за одређивање наставног плана и претресање питања наставе и просвете, од 35 чланова; Задужбнски савет од 7 чланова који се постављају на 3 год.; савет за питања ауторског права, чији се чланови одређују на 5 год. М. саобраћаја, организовано углавном по вредби од 1927., има Опште одељење, Ген. дирекцију држ. жел., Управу поморства и речног саобр., Одељење за грађење жел.; Ген. дирекција држ. жел. има 8 одељења (од 1932.), под њом 5 облачних дирекција (Београд, Загреб, Љубљана, Сарајево, Суботица); под Ген. дирекцијом стоје непосредно радионице и шк. жел. особља; под Управом поморства и речног саобр. Дирекција поморског саобр. у Сплиту, Дирекција речне пловидбе у Београду; Одељење за грађење жел. 1929. било при М. грађевина, а од 1930. при М. с.; има отсеке за студије и конструкције трасирање, грађење, инсталације и тхн. обрачун; саветодавни органи М. с.: Саобр. и привр. одбор (састаје се бар 1 пут год., ужи комитет састаје се чешће) и Тарифски одбор. М. соц. политике и нар. здравља, организовано зак. од 19./3. 1930., има 3 одељења (опште, за соц. старање, санит.) и одвојени орган: Ген. инспекторат за хиг.; Одељење за с.п. старање надлежно за заштиту рада, посредовање рада, соц. осигурање, инспекције рада и парних котлова, инвалиде, иселјивање и досељивање, води надзор над хуманим и соц. установама, над соц. и здравственим радом самоуправних тела; под М. с. п. 6 радничких комора, 18 окружних уреда, 10 инспекција рада, 8 инспекција парних котлова, 2 инспекције пловидбе; инспектори дужни најмање 2 пут год. да прегледају инд. предузећа, воде надзор над радницима, радн. становима итд.; органи Санит. одељења су болнице јавне и прив.; јавне могу бити држ., бан. и оп.; под М. с. п. и н. з. Центр. хиг. завод у Београду, под који спадају болница за заразне болести, институт за испитивање рака, музеј за хиг., шк. поликлинике и разне др. соц.-мед. установе у Београду; у седиштима бан. су хиг. заводи, у др. местима домови нар. здравља, здравствене станице; у местима с више од 400 љака постоје шк. поликлинике, затим колоније за малу децу, спортивништа, летовалишта; при М. с. п. саветодавни органи: Гл. санит. савет (чланови се постављају указом на 3 год.) и Стална хиг. комисија. М. трговине и индустрије, уредбом од 1919. било подељено на 7 одељења; сада има свега 3: опште, трговачко, инд. и занатско; под њим → Управа за заштиту инд. својине, Завод за унапређење спољне трг., Завод за унапређење инд. и занатства, Јст.

слободна зона у Солуну (створена уговорима са Грч., интерно уређена зак. од 20./4. 1930.). Среднша управа за мере и драгоцене метале (зак. од 30./6. 1928.); М. т. и и. има надзор над свим акци. друштвима; подручни органи: комесар за град Београд, одељења бан. управе, органи по резевима; за контролу и жигосање мера, справа за мерење, испитивање чистоте и жигосање злата, сребра и платине постоје одељење контроле мера по резевима (има их 37), а у Дравској и Прим. Бан. и станице за контролу бурди; под М. т. и и. трг., тхн., и зан. шк.; при М. т. и и. Централна комисија за извоз воћа, Саветодавна комисија за промет наркотичких дрога и Савет за стручну наставу. М. унутрашњих послова, уређено зак. од 31./3. и 19./6. 1929., има 4 одељења: Одељ. за држ. заштиту стара се о држ. безбедности, сузбијању антидрж. пропаганде и полици. извештајној служби; Одељ. јавне безбедности, надлежно за безбедност, сузбијање криминалитета, безбедност саобр., зборове и удружења, жандармерију и врх. надзор над полици. органима; Управно одељење надлежно за држављанство, авијацијом и све што није додељено др. одељ.; Одељење за самоуправу ради на правилном функционисању самоупр. тела и надзирава их; засебни Ген. инспекторат врши контролу целе унутр. управе; органи М. у. п.: опште управне власти, Управа града Београда, 9 управа полиције у 9 бан. седишта, које имају егзекутивну службу, униформисану полици. отражу, полици. претстојништва (под надзором средњег поглавара), полици. комесаријате на жел., у пристаништима, банама, граничним местима; где нема држ. полиције, полицију врши оп.; Зак. од 3/12. 1931. прикључена је М. у. п. Општа држ. статистика (дели се на 4 отсека), чији посебни органи статистички уреди у Загребу (за Дравску, Савску, Прим.) и Сарајево (за Дринску и Врбаску Бан.); при М. у. п. и Држ. филмска централа. М. за физ. васпитање народа, основано 1932., стара се за извршење зак. о сокољству, решава о установи организација којима је циљ ф. в. н., врши надзор над ф. в. младежи у школама, над свим организацијама које се старају за ф. в., над стрељач. дружинима, добровољ. ватрогасним четима, скаутским и план. друштвима; контролише удружења за лоптачки, зински, мех. спорт, спорт на води, лаку и тешку атлетику; прикупља стат. податке о ф. в. и спорту (Уредба од 19./3. 1932.). М. шума и руда није уређено нарочитим зак.; има одељење за шумарство, рударство и рачуноводство; Одељење за шумарство подређени органи: отсеци при бан. управама и шумски референти при држ. начелствима (има их 91); спец. управа шума врши се преко 11 дирекција шума (у Алексинцу, Апатину, Бањој Луци, Винковцима, Загребу, Љубљани, Сарајево, Скопљу, Сушаку, Чачку, Тузли), под којима стоје шумске управе; за руднике постоје: Дирекција држ. руд. предузећа у Сарајево, под којом су рудници Љубија, Вареш, електрана и циглана у Креки, 14 држ. угљених рудника итд.; за руднике које држава не обрађује руд. отсеци при бан. управама који одобравају → руд. права, воде руд. катастар; при М. ш. и р. као саветодавни органи: Шумарски савет и Рударски одбор. **МИНИСТЕРИЈАЛ**, у ср. в. човек селачког порекла који учи школу и ступио у држ. службу као чин.; м. имали вел. значај за средње. пеништво. **МИНИСТЕРИЈАЛИЗАМ**, министарски социјализам, опортунистичка струја у социјалистичком покрету, која тражи и помаже учешће социјалиста у буржоаским владама; 1. пут се појавио у Фрц. 1899. у вези с уласком социјалистичког вођа Милтрана у владу Валдек-Русао; пре свет. рата практикован само у изузетним случајевима; после рата општа појава у већини социјалдемократских странака. **МИНИСТРИЈАТИ** (лат.), помагати у служби, нарочито свешт. **МИНИСТРАНТ**, помагач при богослужењу. **МИНКОВ Светослав** (* 1902.), буг. књижевник, гротескно-сатирички приповедач: Кућа код последњег фењера, Аутомати и др. **МИНКОВСКИ Херман** (1864-1909.), нем. математичар, 1 од оснивача теорије релативитета коју геом. интерпретирао у четвородимензионалном простору, сматрајући време као четврту димензију; познат и својим радовима из теорије бројева (→ сл.). **МИНКОВИ** → Андамнци. **МИНОЈСКА ЦИВИЛИЗАЦИЈА** → критска цивилизација. **МИНОРАТ** (нлат.) → јуниорат. **МИНОРЕ** (ит.), означава молски тоналитет или акорд. **МИНОРИТЕТ** (срлат.), мањина; супр. → мајоритет. **МИНОРИТИ** → францези.



МИНОРКА → Менорка.

МИНОРКА, прна кокош пореклом из Шп.; кресла вел. и усрпана код петла, повијена код кокошке; вел. бели подушњаци; ноге голе, црне; одлична носиља, кружна јаја; тежина до 3,5 кг.

МИНОС 1) од тројице судија у доњем свету пред које се изводи душа када умре. 2) **Мниој**, критски владалац који саградио Лавиринт; по њему добила име «мнивојска» култура.

МИНОТАУР, пола човек, пола бик; по грч. митологији живео на Криту у Лавиринту, где га убио Тезеј.

МИНСК, гл. град (153 000 ст.) Беле Рус. (СССР), близу пољ. границе; унив. (1921.), в. пољопр. шк., бот. врт; инд. машина и коже.

МИНСТЕР (од грч.-лат.: монастириум = манастир); задужбина, саборна црква; м. у Страсбургу; величанствена готска грађевина од преног пешчара, грађена 1250.-1439.; м. у Улму, највиша готска црква, зидана 1377.-1343.; петобродна, са једнобродним хором који се завршује са 5 страна десетоугаоником; попречног брода нема; највиши торањ висок 161 м.

МИНСТЕР, гл. град (121 000 ст.) Вестфалије (з. Нем.) на Дортмунд-Емс каналу, ст. град; катедрала (13. в.), већница (14. в.) и др. старе грађевине; унив. (1902.). музеји, библт., научни заводи, бот. и зоол. врт; пристаниште; инд. машина, памука, лана, коже, цигарета; у М. 1648. захваћен вестфалски мир између Аустр. и Фрц. после 30-год. рата.

МИНСТРЕЛ (енгл.), жонглер (фрц.), путујући музичар у ср. в. у Енглеској, који певао лирске, херојске и комичне догађаје.

МИНТАН, м. хаљетак од белог или црног сукна или од чоке, ређе од ланеног или памучног платна; има дуге а уске рукаве, с пешевима преклопљеним на преима, носе га Арбанаси и Срби у Ј. Србији, где се зове и долама; хаљетак истог кроја се носе и на Сардинији.

МИНУЕНД (лат.), умањеник → рачунске радње.

МИНУЈЕСКУ Јован (* 1881.), рум. писац, гл. представник симболизма; писао преме, комедије (Сентиментални манекен), романе (Црвено-жуто-плаво).

МИНУС (лат.), мање, губитак; мат. знак (—) за одузимање; предзнак негативних бројева.

МИНУСКУЛ (лат.) → слово мало.

МИНУСИОЗАН (нлат.), ситан; до крајности тачан.

МИНУХИЗЕРИ († 1040.), персиски песник.

МИНХАУЗЕН (Münchhausen) 1) **Бернес**, (* 1874.), нем. лиричар, јак у балади, патриот, воли борбеност; многе збирке песама: **Песме, Јуда, Баладе и витешке песме, Идиле и песме и др.** 2) **Карл** (1720.-1797.), веселак чије ловачке и ратне лагарије, по енгл. преводу Распеа, обрадио песник Биргер (1786.) у популарној књизи бурлескних подвига.

МИНСЕН, гл. град (726 000 ст.) Баварске и Ј. Нем. на р. Изару; ст. насеље; више ст. црква (почев од 15. в.), јавних грађевина (Изарска капција 1314., б. краљев двор 1600.-1616., држ. позориште, ст. и в. већница, Пропилеји, Глиптотека, ст. и н. Пинакотека, етногр. музеј и др.); више споменика; лепо уређен град, с више тргова и јавних паркова; култ., нарочито ум. средиште Ј. Нем.; унив. (1472.), в. гњ. и трг. шк., акад. наука, више научних завода, звезда, метеор. опсерваторија, библт. (1,6 мил. св.), музеји, архив, бот. врт; развијена инд. (24 пиваре, ливница, прерада метала и гуме, израда машина, аутомобила, авиоплана, мотора, локомотива, хартије, хемикалије, оптичких инстр. и др.); веома жива трг. (хлеб, стакло, дрво, жито), изложбени парк.

МИПХЕН ГЛАДБАХ, варош (201 000 ст.) близу Диселдорфа; нем. Манчестер; инд. ткст., дувана, алкохола, хартије; више музеја и библт.

МИНЦА, бакарни дубровачки новац, 80. део сребрног д; кован од 13. до 17. в.

МИНЦЕР Тома (Münzer, 1480.-1525.), реп.-комунистички зајесњак, свештеник у Цвикави (Нем.), затварао реформе у црк. и држ., убијен као вођ побуњених сељака и рудара (1525.), осн. → анабаптизам.

МИНЧЕТИЋ Владислав (око 1600.-1686.), дубров. песник; сачуване 3 песме: **Зорка** (љубавна), **Радоња** (шаљива), **Трубла** славјанска, химна бану Петру Зринском.

МИНЧО, л. притока р. Поа (Ит.), отока јез. Гарде, дуга 150 км, пловна до Гарде.

МИЊ Жак Пол (Migne, † 1878.), фрц. опат, издао најпотпунију збирку дела црк. отаца (и. до 1453., зап. до 1216.) под наслов.: **Потпун курс патрологије.**

МИЊАР Пјер (1612.-1695.), фрц. сликар, одличан портретист; радио и реп. композиције.

МИЊЕ Франсоа (Mignet, 1796.-1884.), фрц. историчар и новинар; написао **Историју Марије Стјуарт** и **Супарничтво између Франсоа I и Карла V.**

МИЊО, р. на граници између Шп. и Порт., улива се у Атлански Ок.; дуга 860, пловна 34 км.

МИОДРАГОВИЋ Јован (1853.-1926.), педагог, проф. и шеф одељења осн. наставе; своје пед. идеје црпио из личног искуства и нем. педагогаје, поглавито Хербартове; гл. дела: **Рад у I. разреду осн. школе, Дух васпитања и наставе у Србији. О фантазији. Педагогија према другим наукама. О техничком васпитању, Ручни рад као васпитно средство у нас. Најобичније грешке у настави. Нар. педагогија Срба. Нова мајка.**

МИОЗИТИС (грч.), запаљење мишића проузроковано разним клицама, тбк., сифилисом и реуматизмом; у тешким случајевима појављује се под утицајем протених и пирогених клица гнојно запаљење, које се шири и ствара флегмоне; код хроничних м. долази до ишчењавања мишићних влакана, која се замењују фиброзином, понекад и копшаним ткивом.

МИОКАРДИТИС (грч.), запаљење срчаног мишића (миокарда); узрок: инфективне болести (тифус, реуматизам, дифтерија, сепса и др.), знаци: срчани рад и пулс неправилни (→ аритмија), срце обично проширено, над њим се често чује шум; касније се јавља запит и отоци (→ водена болест, → асиастолија); у акутном м. тмпт. повишена.

МИОЛОГИЈА (грч.), наука о мишићима, проучава њихове облике, припоје, инервацију и покрете које изводе.

МИОМ (грч.), тумор образован од мишићног ткива; по врсти мишићних влакана 2 врсте: од пругастих мишића (рабдомиом) и од глатких (лејомиом); лејомијом најчешће на материци, затим **оваријуму**, **простати**, **цреву** итд.; рабдомиоми на срцу и осталим пругастим мишићима. **М. материце**, доброћудни тумор мишићног ткива материце; јавља се обично између 30 и 40 год., ређе раније или доцније; чврсте конзистенције, разног облика и величине (од малог ораха или детнје главе до тежине од неколико кг); према положају почетног места развоја: **субмукозни**, испод слузкокоже материце, полип је на петљи.

интерстицијални у зиду материце; **суссерозни** на зиду испод трбушне марице; **знапн**; **крављене** бело прање, болови у малом трбуху и крвима, повећање обима трбуха, крвак осећај чврстог (течког) израштаја у карлици, мада по природи доброћудан, може изазвати разне и озбиљне компликације: **анемију**, **отежано мокрење** или његов застој, **оклузију црева**; **запаљење** вена с тромбозама и **емболијама**; дешава се да се у њему појави гнојење

распадање, или да се претвори у сарком; лечење зрачењем (рентгеном или радијумом) или операцијом.

МИОНИЦА, варошица (600 ст.) и реско место и. од Ваљева (Дринска Бан.); привр. седиште области Колубаре.

МИОПИЈА (грч.) → кратковидост.

МИОСАРКОМ (грч.), малигни тумор мишићног ткива; настаје у нормалном мишићном ткиву или у миому, најчешће на материци; 2 врсте м.: **лејомиосарком** (с. глатких мишића) и **рабдомиосарком** (с. пругастих мишића), веома редак.

МИОЦЕН (грч.) → терцијар.

МИР, раније у Рус. нека врста аграрно-комунистичке заједнице једног села над зиратном земљом, пашњацима, шумом итд.; земља се периодично изнова делила на једнаке делове сваком сеоском стан., и предавала на привремено уживање и послугу; укинута 1917.

МИРА Јоаким (Mirat, 1771.-1815.), храбар фрц. војсковођ, зет Наполеона I, муж Каролине Бонапарте; напуљски краљ (1808.-1814.); после Наполеоновог пада збачен с престола и стрељан.

МИРАБЕЛЕ, восковаче, група шљива, нешто ентјијих, округлих или само издужених; лепе жуте, или ређе, црвенкасте; веома слатке и сочне; од њих се прави одлични пекмез или мармелада, а могу се и сушити; код нас најпознатије м. из Меца и Нансија.

МИРАБО Онопре-Габриел (Mirabeau, 1749.-1791.), најбољи фрц. говорник из доба револуције; приликом избора за скупштину трију staleжа изабран за посланика као претставник 3. staleжа и много допринео својим говорима и својим знањем победи уставотворне скупштине над краљем и дворцима; умро у тренутку кад с разлогом оптужен да води преговоре с двором.

МИРАЗ (тур.), имаће које су прва доноси мужу приликом закључења брака ради лакшег живота и оно што жена наследи у току брака; муж ужива м. и може га трошити, али јемчи својим имањем за његов вредност; ако нема противне погодбе, муж води бригу о имању које је м. и сматра се као женин



пуномоћник, али не даје рачун о добитку; ако је м. у непокретностима, жена остаје њихов власник, а муж има само право уживања (§ 760, и даље срп. грађ. з.). Даване м., у многим законодавствима предвиђено као дужност родитеља; у срп. грађ. зак. спорно да ли постоји таква обавеза за очеву живота, али браћи, очевим наследницима, стављено у дужност да дају пристojно удомљење својим сестрама; у задрузи све жене, па и удовице умрлих задругара, имају право на пристojно удомљење. Повраћај м., муж дужан да врати жени или њеним наследницима сав примљени м., чим брак престане и то у истом облику у којем га је примио; у јуриспруденцији је спорно само да ли жена има права да тражи повраћај м., чим престане фактични брак, ако правни још траје; Касациони суд у Београду стоји на гледишту да муж није дужан да то учини догод траје правни брак.

МИРАКЛ (фрц.), чудо; у ср. в. драматизована легенда о светитељима.

МИРБАНОВО УЉЕ, сурогат бадемовог уља; по хем. саставу нитробензол; има мирис бадемова уља; употребу се при изради сапуна («бадем сапуна») и у парфимерији.

МИРБО Октав (Mirbeau, 1848.-1917.), фрц. писац натуралистичке шк.; од поз. комада најпознатији му. Писао је писао, чија гл. личност тип свеомогног, бескруполозног финалсијера; преводен и приказиван код нас.

МИРДИТИ, Миридити, вел. арб. кат. племе у ср. сливу Маке, најугледније у сев. Арб.; у новије време именом М. обухватају се и 3 мања племена на Ј од ораних М.: Селита, Бикшапа и Ктсела.

МИРЕН-Е, начин решавања спорова, сличан посредовању; државе излажу спорно питање пред комисијом за консултацију, састављеном од 3, 5 или више чланова, која се, пошто прикупи све податке, труди да нађе објективно решење и измири партичаре; ако м. не успе, спор се може упутити Друштву народа или изборном суду; комисија за консултацију бира се или нарочито за 1 спорно питање, или за низ година између 2 државе. Покушај м., у бракоразводној парници је нужна формалност петоструки п. м.; прво супруге мирн мужљев парох 3 пута у размаку по 8 дана, затим једанпут архијерејски намесник, и најзад црк. суд; тек после тога приступа се суђењу.

МИРЗА (перс.), принц; кнежев син, витез; писмен одн. учен човек. М. Сафет → Башагић Сафетбег. М. Шафи, човек код којег нем. песник Воденштер учио персијски у Тифлису; доцније, Воденштер издао своје песме под насловом Песме М. Шафиа.

МИРДИЗАН, мусл. секта на Кавказу; појавила се почетком 19. в.; покушала да ослободи Кавказ од Русије; распала се после пада њеног вође Шампила у ројство, 1859.

МИРИЈАДА (грч.), 10 000; безброј.

МИРИЈАНОДЕ (Mugiaroda) → стонога.

МИРИЈЕ (тур.), по тур. бахтинском праву земља која плаћа харач; у освојеним областима додјељује се домородцима, али не у својину већ на уживање.

МИРИС, парфем (фрц.), прави се из живот. екскрета и секрета (амбра, монше, зибет) или из биљака или хем. путем; готово сваки м. састављен од више па и од много м., који сви заједно дају м. сличан м. биљке, чије име носи; употреба врете м. зависи од моде и од укуса појединаца; није укусно јако се намиришати; неки м. кваре материју одеће; стога се меће на прикривено место одеће и иза уха; неки и драже кожу; у раствору немају никаквог другог дејства сем што намиришу воду.

МИРЈАМ (јевр. = тврдоглавост) 1) сестра Мојсијева, 2) Пшесмицки Зенон.

МИРЈАНИ, световњаци, насупротив свештеним лицима (од црк.-сл. мир = свет); исто што и → лајици. Мирско свештенство, световно с.; у служби народа, насупротив калуђерству.

МИРКОВИЋ 1) Ђорђе д-р (* 1906.), доцент Беогр. унив. и правни писац; гл. дела: Брод и поморска имовина, Јавно трг. друштво као правно лице, Природа односа који везују органе за заједницу којој припадају; за Свеснање обрадио трг., мен. и стецништво право. 2) Јазар д-р (* 1885.), проф. унив. у Беогр., историчар срп. црк. ум.; дела: Православна литургија, Црква Петковица, Марков ман., Св. Ђорђе Кратовац, Старије Фрушкогорских ман. 3) Мијо д-р (* 1898.), правник и економист; гл. дела: Трговина и трг. политика, Саобр. политика, Зап. политика, Увод у екон. политику. 4) Никола д-р (* 1903.), књиј. и песник; преводио с нем. и буг., а и с нашег јез. на нем.; дела: Зора у души (песме) и Југословенски песници (на нем.), Бугарска граматика, за Свеснање обрадио буг. књиј.

МИРМЕДОНА (Murgmedona, фам. Melastomaceae),

биљни род чија многобројна фам. (око 2800 врста) обухвата у тропској Амер. и готово све др. родиче вел. и лепих цветова; прости наспрамни или пришљетнасти листови имају надувену спупулу дршку у којој станују мрави. Мирмедоније (Murgmedonia, фам. Saphyllipidae), род тврдокрилаца; гости мрвава гле једу ларве или отпатке; живе на сев. земљиној полулопти. Мирмекодија → мирмекофилија. Мирмекоксенија, старење мрвава за извесне животиње које код њих живе. Мирмекофилија, користан однос између мрвава и биљака или животиња. Мирмекофилине биљке (мирмекодија, цекропија, мирмедона, неке акације) су стан. топлих предела; пружају мрвама стан, а често и храну у накнаду за одбрану противу опаснијих мрвава; од м. животиња код нас најпознатије лисне ваши (Aphidae); њих мрвави чувају и хране ради слатких кљепца које оне луже на извесним местима задњег дела тела («мрваље краве»). Мирмидони (Murgmidones), Ахилзови ратници.



МИРНА 1) р. у Слов., д. притока Саве, дуга 40,7 км. 2) р. у Истри, дуга 32,8 км, постаје од Драге и Рјечнице, тече на 3 и у Јадр. М. се улива ј. од Новиграда; доњи део долине плаван, бароцит, непроходан и нездрав, због тог ненасељен.

МИРО св., у прав. цркви освешено мирисно уље, скувано од мирисних твари; освешује поглавар цркве на Вел. четвртак; потребно за тајну миропомазања. Миропомазање (крзма), св. тајна прав. и ркат. цркве; помазује се делови тела ради дарова св. духа; код ркат. полаже еп. руке на дете. код прав. помазује св. миром.

МИРОВНЕ КОНФЕРЕНЦИЈЕ → конференција мира у Хагу. М. уговори, уговори којима је окончан велики светски рат (→ версајски, вејски, северски, северменски, тријановски), углавном творевине Кленсово, Лојда Џорџа и Вилсона.

МИРОБИЈА, копар. дил. коперника (Anethum graveolens, фам. Umbelliferae), једногод. зеласта биљка, пореклом из Ј. Евр.; њени млади зелени струкови с лишћем служе за зачин; множи се из семена, садржи 1 етерско уље које ублажује грчеве.

МИРОН, грчки вајар из 5. в. пре Хр., значајан по фигурама компликованог става и живог покрета; најчученији му Дискобол (бацач дискоса), од ког се очувале само ст. копије.

МИРОСЛАВ 1) брибирски жупан на крају 12. в., помагао Мабаре у борби против виз. власти у Далм. после смрти цара Манојла; за награду добио у наслеђе, као лено, бриб. жупу; оснигао моћи и угледа породиче Шубића. 2) кнез хумски († 1197.), брат Ст. Немање, са којим у друштву једно време ратовао против Дубровника; био вет бос. бана Кулина; подигао Петров ман. код Бијелог Поља; дијак Глигорије написао за њега једно калиграфски рабено, минијатурама украшено Еванђеље, које све до данас најлепши и најдрагоценији рукопис наше ст. писмености; у Музеју кн. Павла.

МИРОСЛАВСКИ Лудвиг (1813.-1878.), пољ. револуционар; учествовао у пољ. устанцима 1830. и 1863. и у нем. револуцији 1848.

МИРОЧ, пространа и претежно пошумљена план. у и Србији, дуж Казана у Бердану; највећи врхови кречњачки и голи (Велики 786, и М. Штрбац 626 м), с развијеним мањим карским облицима.

МИРТА (Myrtus communis, фам. Myrtaceae), шиб висок до 3 м, зимзелена наспрамна листа и усањена бела цвета; плод црнкастоплава бобица која се једе; гаји се као украсна биљка.

МИРУША, л. притока Б. Дрима; извире с план. Црнољеве; дуга 38 км.

МИРХА (ар.), мирисава гумаста смола из Ар.; балсамски мирис.

МИРХОНД (1433.-1498.), перс. историчар.

МИРЧА, влашки војвода (1386.-1418.), из породице Басараба, завладао 1390. и Добруцом; потукао Турке на Ровинама 1394., где нашли смрт краљевњ. Марко и Констан. Дејановић; после никопољске битке признао Бајазитову власт и уступио му Добруцу.

МИСА (лат.), код ркат. назив за → литургију. М. solemnis, свечана служба.

МИСАЛ, (лат.), службеник, садржи службе ркат. цркве.

МИСАО 1) у ширем смислу свака претстава: слика сећања, слика маште, појам и идеја; у ужем смислу: појам као претстава о множини различитих, али ипак сродних предмета било реалних или идеалних (као у мат.). 2) књиј. часопис, излазио двапут, затим једанпут месечно (1919.-1934.);

покренили га М. Јанковић као власник и С. Пандуровић и В. Живојиновић као 1. уредници. Мисаона лирика, песме у којима флз. проблеме песник пројављује осећајношћу, нпр. М. Ракића: Долаз, С. Крањчевића: Последњи Адам; Његош највећи јсл. мисаони лиричар. МИСЕ Алфред (Musset, 1810.-1857.), фрц. писац романтичне школе; позната његова љубавна веза са Жорж Сандовом, која му инспирисала најбоље лирске песме, Ноћи и др.; од свих књиж. радова (писао песме, приче, критичне чланке) најуспелији му поз. комад: Лоренчачо, С љубављу се не сме палити; познате и његове Исповести у којима дефинисао романтичну заразу, тзв. «бол века».



MISSI DOMINICI, царви иза-сланици које Карло Велики слао по својој држави да контролишу чиновништво. МИСИЈА (лат.), налог, задатак; посланство; нарочито слање хришћ. учитеља (мисионара) за ширење хришћ. међу незнабошцима или отпадницима од хришћ. вере; међу незнабошцима ширена од ст. цркве, у 7. и 8. в. од енгл. цркве, од 13. в. од разних редова, од 16. в. развијена у Амер., Индији, Јапану и Кини; застала у 19. в.; н. замах добија оснивањем → Congregatio de p. f.; прот. почели м. од 18. в. помоћу разних удружења. Унутрашња мисија прот. цркве, развила се у 19. в. оснивањем завода (Руегова кућа), редова, скупљањем прилога за негу болесника, спасавањем палих девојака; показала вел. успехе. Мисионар, црквено лице, обично свештеник који проповеда хришћанство међу незнабошцима. Мисионарски свештеници, кат. свешт. удружења за мисије: лазаристи и еудисти. Мисир — Египат. Мисирка → бисерка.

МИСИСИПА 1) највећа р. С. Амер., а са притоком Мисуром и најдужа (6970 км) на свету; површина слива 3,2 мил. км²; пловна 3115 км²; важније притоке: с л. стране Охајо, с д. Мисури, Аркансас и Ред Ривер; улива се делом у Мексиканско М. 2) једна од САД (121 376 км²) у доњем току → 1); етап. се баве земљр. и сточарством; рудна сиромашна; инд. прерађује земљр.-сточарске производе; гл. место Цексон.

МИСЕЈ Лука (Misel, Mischle, Mischler, †1727.), слов. вајар; гл. дела: портал са стубовима и стеницама магистрата у Љубљани, портал с дивовима у Љубљанској богословији; 1 од ретких и добрих јсл. вајара из доба барока.

МИСПИЊА, д. притока Драве; извире с Похорја; улива се прекопута Дравограда., дуга 35,6 км.

МИСЛИЊЕ, летовалиште на Похорју (Дравска Ван.), надм. в. 607 м.

МИСОЛУЊИ, место у Патраском Зал., у Грц.; прослављено у борби Грка за ослобођење (1825.-1826.).

МИСОРА 1) вазална државица (76 337 км², 5,8 мил. ст.) на Ј Индије. 2) варош (84 000 ст.) у истоименој државици; инд. свил.; унив.

МИСОЧА, д. притока Босне; извире с пл. Звијезде; дуга 33,4 км.

МИСТЕЛА (шп.), ликерско вино, добива се кад се кљуку или шири одмах додаје алкохол (мора бити вински дестилат) да не би наступило врење; садржи око 15-18% волумних алкохола, а без глицерина, по чему се и распознаје аналитички; употребљава се и за заслађивање других вина; много се справља у Шп.

МИСТЕРИЈА (грц.), тајна, тајанственост; у ст. Грц. и на И тајанствени обреди и веровања рел. карактера, које Римљани после разнели по целом свету; много њихових елемената пренето у хришћ.; чувене биле м. елеузинске, дионизијске, Кибелине, Иридице, Митрине; у ср. в. (од 13. в.) сценско приказивање библиске и еванђ. садржине уз пратњу муз. које изводила у храму на лат. језику прво само духовна лида; доцније извођене и на јавним местима; било их и код нас у Приморју; ораторијум, која се јавља у 16. в., има корен и у м. Мистериозан, тајанствен, загоштан. Мистериологија, учење о св. тајнама хришћ. цркве.

МИСТИК (грц.), човек наклонен мистици, који пише мистицино. Мистицизам, мистицизам, тајанственост, побожност, којом се жели да постигне сједињавање с богом и у зем. животу, макар привремено, а постиже се удубљавањем у себе које прелази у занос; хришћ. је донекле примило под утицајем И; на 3 мистичари прогивниди схоластике (Бернард Клервоски). Мистичан, пун мистике; који се односи на мистику.

МИСТИФИКАЦИЈА (фрц.), превара; варка; намерно обмањивање других. Мистифицирати, обманути, преварити, користећи се лаковерношћу.

МИСТРАЈ, слаповит, сух и хладан ветар у ј. крајевима Фрц. → маистрај.

МИСТРАЈ Фредерик (1830.-1914.), провансалски песник из покрета → Фелибрижа; прославља га нарочито епска поема Марејо, коју Ламартин одмах прогласио за ремекдело поезије (→ сл.).



МИСУРА 1) д. притока → Мисисипе, извире на Стеновитим Пл. и улива се код места Св. Луја. дуга 3765 м; због брзог и неправилног тока и неједнаке количине воде у току год. није пловна. 2) једна од САД (179 791 км², 3,6 мил. ст.), у доњем току → 1); гл. место Цеферсон Сити; најважније трг. место Св. Луј.

MISCELLANEA (лат.), списи разне садржине, разно.

МИТ (грц.), нар. предања и веровања о боговима, божанским бићима, херојима (полубоговима), злим и добрим духовима, звездама и сазвежђима, створењу света; њих проучава → митологија.

МИТАВА → Јелгава.

МИТАРЕЊЕ (лат.), мењање перја код перади; одрала живина сваке год. спрелаћа мења перје: ст. отпада и замењује се новим; тада живина осетљивија и подложнија болестима; треба обратити пажњу на исхрану.

МИТВАЈДА, варош (20 000 ст.) у Нем., с. од Кемница; инд. ткст. (памук), коже, метала.

МИТИЛЕНА → Лезбос.

МИТИНГ (енгл.) 1) велики нар. збор, полит. или патриотски, 2) лакоатлетско такмичење атлета из свих клубова које приређује само 1 клуб.

МИТИЋ Милав (1886.-1916.), археолог, проповедник и публицист; од 1909. после свршених класично-архл. студија, асистент на унив.; закаљуђерио се 1914.; написао неколико запажених стручних ствари.

МИТО → подмићивање.

МИТОЗА, кариокинеза (грц.), најчешћи вид деобе великог једра; одликује се тим што се од једрове мреже стварају кончасте творевине;



обухватају ступњева и завршава се постанком 2 нова једра; за време м. се јавља деобна фигура у којој, покрај хромозома учествују још и бел. центар и деобно вретено састављено од фиких влакана; хромозоми и једрово вретено

постављају у почетној фази (профази) м.; њиховој појави претходи, код животиња и нижих биљака, деоба бел. центра на 2 н. центра који се постављају на полове вретена; на крају профазе ишчезавају једрочна опна и једарца, док се хромозоми, током профазе, уздужно поделе на 2 нова хромозома, чиме се њихов нормалан број удвојстручава; у следећој фази (метафази) хромозоми се правилно расподеле, по екватору вретена, и ступају у везу са њиховим влакнима; у анафази, хромозоми сваког пара се разилазе ка половима вретена тако да нова једра добијају исти, нормалан број; на крају деобе (телофаза) деобна фигура ишчезава и нова једра се реорганизују; м. тече увек на принципјелно исти начин, мада се детаљи могу, код појединих организма, доста разликовати; смисао м. у том да се хромозоми правилно расподеле на нова једра и да постану 2 потпуно једнака једра; узроци и механизам митозне деобе нису још познати.

МИТОЛОГИЈА (грц.), измишљена историја о анатичким боговима, полубоговима и јунацима; наука о → митима. Југословенска м.: Јсл., као и сви ст. Сл., веровали у 1 врховног бога, творца свега, и

утолико несумњиво били монотеисти; уз тог врховног бога (чије име није несумњиво, али се узима да је био Перун), постојало много божанстава мањег или већег значаја с посебним функцијама: Дабог, Сварог, Волос, Весна, Морана; нарочито било развијено веровање у нека нељудска бића с вишом моћи, као што су виле, од којих има више врста: заторкиње, бродарице, самовиле; веома значајне биле суђенице, суђаје или рожденице; код нас много веровања у мрачне силе, у вези с мртвим прецима и загробним животом; крсна слава била првобитно намењена култу мртвих предака и задржала још увек много од тога; прастаро веровање у вукодлаке, вампире, здухање, сеновнике траје све до наших дана; исто тако све до пред крај 19. в. веровало се у нас у вештице; од ст. култа задржале се још: додоле, прпоруше, лазарице и похришћављено ношење крста; веома развијено и гатање, које се, као наша особина, помиње још у 16. в.; нарочито развијено гатање у плећке, грах, кретање звезда и сл.; у многим нашим обичајима, који се на Балкану мешали са наслеђима староседелаца и на које утицали разни елементи нове хришћ. вере, остало још увек нешто наше м. е. старине: сви ти саставни елементи нису још довољно испитивани; русаље су свакако у вези са *rosalia*, кодеде са ст. *calendae*, Бадњи дан са култом Христовог рођења, али ту несумњиво има и ст. веровања; Ђурђевдан очевидно ст. свеговница пролећа; у прескакању ивањданских ватара траг је ст. култа огња; вел. део ст. наслеђа имамо при разним обредима (нпр. о крсној слави, дави), затим при породичним светковинама (рођењу, свадби) или у случајевима смрти и погребља; и само хришћанство, које се временом развило у врсту нове м. е. старине: сви ти саставни елементи функција знатно допринело да се одржава тај стари митол. фонд: Огњена Марија, св. Илија, св. Никола, св. Јован и др. добили сасвим карактер функције ст. божанства; то се, уз ст. светиље, може нарочито лепо пратити код св. Саве, који постао чист нац. светиљко не само по својим заслугама већ и по култу; хришћ.-пагански култ види се и у мешању имена светаца и недељних дана, св. Петке и св. Недеље, затим у култу светаца као св. Антона, који открива ловове; хришћ. хагиографија, богата мотивима из нар. предања, веровања и сујеверја, знатно утицала и на јсл. м.

МИТРА (грч.), појас, рубача, покривач за главу чији се крајеви вежу испод врата; од поч. 11. в. употребљавају је црк. великодостојници, а у 13. в. добила сакрални карактер.

МИТРА, митрас, персиски бог сунца; обожаван у доба рим. царства у неким рим. областима, а и код нас: његов култ био сличан хришћанству.

МИТРАЉЕЗ (фрц.), аутоматско оруђе код којег

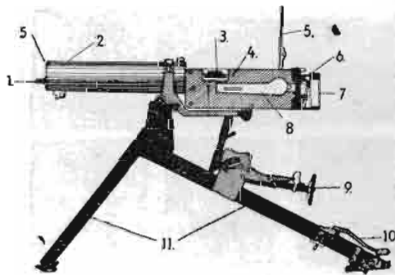

брзина гађања 500-1200 метака у минуто. (на сл. м. Максим М. 909): 1 цев, 2 хладник, 3 разводник и уводник, 4 сандук, 5 нишан, 6 обарача, 7 руковат, 8 повратник, 9 управник, 10 седло, 11 треножац).

МИТРИДАТ VI Еупатор, понтички краљ (113.-63. пре Хр.); освојио Колхиду и Таурички Херсонез, приредио у М. Аз. страшан покољ Римљана 88. г. приликом којег убијено преко 100 000 људи; због тога ратовао с Римљанима и био побеђен од Аукла и Помпеја; извршио самоубиство после побуне свог сина Фарнака.

МИТРИНОВИЋ Димитрије (*1887.), књиж.; био веома активан у јачким дружинма у гмн. и на унив.; његовом иницијативом кренут 1910. часопис *Зора* као органа бечког друштва тог имена; писао критике и књиж. огледе; у нас почео да уводи први извесне модернизтичке књиж. екстраваганције, у којима било свега више него праве књижевности; ипак није био без талента; после рата заћућало готово потпуно.

МИТРОВДАН, празник св. Димитрија (26./10. по ст.); код Јел. и других балк. народа, без обзира на веру, сматра се као дан када почиње зимска

половина године и стога се за М., као и за Ђурђевдан (када почиње летња пол. године), везују многи рокови; код Грка и Срба у Д. Повардарју особито развијен култ св. Димитрија.

МИТРОВИЋ 1) Андрио (*1879.), композитор; компоновао: оперу *Прича* 1 поја, неалме, јевр. мелодије: *Алилуја*, *Песму над песмама* итд. 2) Велибор (*1899.), технолог, доцент Беогр. унив. за хем. тхн.; гл. радови: *Експ. испитивања хромита из Ј. Србије и одребење њиховог типа*, *Метод за испитивање хромита*, *Суша дестилација на високој тмпт. напих парафинских шкриљаца и мрког угља*; за Свезнање обрадио технологију. 3) Живан (*1875.), генерал; у свет. рату прво командант добровољачког пука, а затим јед. добровољачке бригаде у Рус.

4) Милорад (1866.-1907.), песник, судски чиновник, чешће отпуштан као општар опозиционар режиму краља Александра Обреновића; у прво време певао под утицајем Војислава Илића, али касније нашао свој правац; дао хвалењу збирку романа и балада *Књига љубави* и неколико лепих лирских песама; добре му политичке басне и синграми (-> сл.). 5) Никола (1870.-1910.), пригор. војни стручњак и нац. радник; после бомбачке афере, највишењени првак нар. странке.

6) **Чедомиљ** (1870.-1934.), проф. и декан Беогр. правног факултета и ректор Беогр. универзитета; бавио се специјално црк. правом из чије области публиковао доста расправа.

МИТРОВИЦА 1) Косовска, варош и средње место (14 763 ст.) на р. Јору, испред ушћа Ситнице, и на јел. пруги Београд-Краљево-Скопље (Зетска Бан.); као варошко насеље помиње се од 16. в.; све до подизања кос. жел. 1873. незнатно место; отада се јаче развија; извори дрво и воденички камен; гмн. и окр. суд; у близини Трепча, вел. рудник цинка и олоза; изнад вароши развилине ст. града Звечана. 2) Сремска, град (5 600 ст.) и пристаниште на л. обали Саве, у Срему (Дунавска Бан.); развијена трг. с крајевима преко Саве, нарочито са Мачвом; фабр. фуријара и шперплоча, покућства, трикотажне, предioniца вуње, пиваре, фарм. млинови, циглане, стругаре; гмн.; казни завод.

МИТРОПАН Петар А. (*1893.), лектор рус. јез. у унив. у Скопљу, уредник *Јужног прегледа*; сарађивао у многим стручним и свим нашим књиж. часописима; штампао књ. есеје: *Руски писци*, *Историја штампе у Старој Србији и Македонији (1871.-1912. г.)*; за Свезнање обрадио рус. књижевност.

МИТРОПОЛИЈА (грч.) 1) зграда где станује митрополит. 2) његова епархија; где постоји митрополитански систем, ту под власт м. спада више епископија. **Митрополит**, еп. у метрополи (гл. граду покрајине); као архиеп. има већу част од еп. **Митрополитска црква**, гл. црква у његовој седишту. **М. сабори**, сазива их м. у својој области.

МИТРОФАН св. (1623.-1703.), воронички епископ. **МИТФОРД** Марија (1787.-1855.), енгл. есејист, романисер, приповедач и драматичар.

МИТХАД-паша, Мидхад-паша (1825.-1884.), тур. државник и реформатор; творац слободоумног устава и пријатељ хришћ.; управљао Буг. као ваљиа (1865.-1867.) и за то време оснивао тур.-буг. пк. по евр. узору, изграђивао сукоземне путеве и жел.; као вел. везир изазвао рат са Рус. 1877.

МИХА из Бара (14. в.), вајар и грађевинар из прног. приморја; радио у Дубровнику.

МИХАЕЛИС Карин (Michaelis, *1872.), дан. списатељка, поборница ж. права; писала романе и приповетке; гл. дела: *Жена у опасним годинама*, *Врачни другови*, *Књига љубави*, *Жртва рата*.

МИХАИЛО Бугарска: 1) кнез (852.-888.) -> Борис I. 2) **Асен**, цар (1246.-1257.), последњи владар из династије Асена, ратовао са срп. краљем Урошем I као савезник Дубровчана (1255.) и с Виз. (1254.-1257.); убио га рођак Калиман II. 3) **Илиман**, цар (1323.-1330.), син видинског кнеза Шишмана; уједињено з. и н. Бугарску; узео учешћа у граб. рату између Андроника II и Андроника III, на страни последњег; заратио против Срба у савезу с Власијама и Татарима, али потучен и погинуо код Велбужда, 1330. **Византија**: 1) **М. I Ругавис**, цар (811.-813.), признао Карлу Вел. право на титулу рим. императора; потучен од буг. хана Крума. 2) **М. II Мунави**, цар (820.-829.), изгубио Крит и делове Сицилије које му отели Сарацени; за његове владе одметнули се Срби од Виз., под



утицајем буг. успеха, а Виз. их касније помагала да би јој били савезници против Буг. 3) М. Ш Пипашица, цар (842-867.), који послао Вирила и Методија у Вел. Моравску; збацио и убио га Василије I Македонац. 4) М. IV Пафлагонац, цар (1034-1041.), угушио устанак Повардарских Сл., али изгубио Зету, коју ослободио кнез Војислав. 5) М. V Калафат, цар (1041-1042.). 6) М. VI Стратиготик, цар (1056-1057.). 7) М. VII Дука (1071-1078.), син Константина X.; за његове владе Нормани довршили заузимање Ит., а повардарски Сл. дигли устанак под вођством Ђорђа Војтеха и Бодина, али били потучени. 8) М. VIII Палеолог, цар (1259-1282.), оснивач династије Палеолога; повратио Цариград од Латина (1261.), проширио границе обновљене Виз. на рачун Бугара, Франака и Венецијанаца; пристао на унију између виз. и кат. цркве, у Лиону 1274., али је није остварио; стога папска курија потетицала његове непријатеље, уз које пристао и срп. краљ Драгутин, али та борба остала безуспешна; по Драгутиновој абдикацији (1282.) краљ Милутин наставио рат и освојио (1282.) Скопље. **Русија:** 1) **Всеволодович-Черниговски**, вел. кнез из 13. в.; убијен у татарској хорди стога није хтео да врши многобожачке обреде. 2) **Јарославич**, вел. кнез тверски и владимирски (1285-1318.); оклеветан и убијен у хорди. 3) **Борисович** тверски вел. кнез (1461-1485.); збачен од Ивана III и изгнан у Литву. 4) **Феодорович**, цар (1596-1645.), 1. владар из династије Романових; завео ред у држави и одбио Пољане и Швеђане. **МИХАИЛО**, зетски кнез (1051-1077.) и краљ (1077-1081.), син зетског краља Војислава; 1. краљ код Срба; имао под својом влашћу: Зету, Драчку обл., Требиње, Хум, Босну и Рашку; дуго живео у пријатељству с Виз., од које добио титулу протоспатра; кад избио устанак у горњем току Мораве и Вардара, послао устаницима у помоћ сина Бодина, војвода Петрила и 300 ратника, али они претрпели неуспех; М. приволео пану Гргура VII да обнови Зетску епископију (раније Дукљанска) са седиштем у Бару (1067.), а 1077. добио од папе краљевске знаке и прогласио Зету за краљевину; на тај начин 1. пут званично призната независност срп. државе.

МИХАИЛО ОБРЕНОВИЋ (1823-1868.), срп. кнез (1839-1842. и 1860-1868.), 2. син кн. Милоша; на владу дошао као младић после оставке свог оца и краткотрајне владе свог старијег болесног брата Милана; странка уставобранитеља, која се борила против кн. Милоша, онемогућила и М.; после сталних трзавица у земљи, Тома Вучић дигао 1842. формалну бују против М. и натерао кнеза да са мајком бежи из Србије, а на срп. престо доведен Александар Карађорђевић; као млад човек М. 1842-1858. провео на страни стицучи искуства и допуњујући своје знање; имао веза с многим срп. људима од књиге; помагао В. Караџића, В. Радичевића, Ђ. Даничића и др.; г. 1848., с оцем заједно, мислио да искористи покрет Срба у Војводини, али није имао успеха; имао веза с мађ. и ит. револуционарима, а дошао у додир и са Наполеоном III; од Мађара узео и жену, из ист. породице Хувари, али није био срећан у браку; кад 1860. примио власт у Србији хтео да уведе поштовање закона; био ауторитаран и прилично својевољан, али доброшамеран; његов лични режим у земљи био доста тежак, али и либерална опозиција, која у Војводини и Србији водила борбу против њега, није имала много такта нити била довољно државнички изражена; као свој гл. програм кн. М. узео ослобођење Срба од Турака; 1. корак учинио у самој Србији: искористивши бомбардовање Београда 1862., успео, после дугих преговора, да тур. гарнизони напусте градове у Србији (1867.); да би се борба водила с више изгледа на успех, припремно читав низ савезних уговора и споразума: с Ц. Гором (1866.), Грч. (1867.), Рум. (1868.) и буг. патриотским организацијама (1867.), које живо помагао; одржавао срдачне везе са Хрв., нарочито с бискупом Штротсмајером; његови људи живо радили по свој В. и Х., Ст. Србији и Македонији; 1861. почео организовање нар. војске и за мн. појног довео једног фрц. пуковника; уред својих планова и припрема погинуо 29./5. 1868. у Топчидеру од завере, која имала мотиве у личној освети



1 активне и доста угледне ваљевске породице, а којој после додати и полит. моменти.

МИХАИЛО (Јевр.: ко је као бог) 1) арханђел, архистратиг, у хришћ. црк. вођ анђела, надвојвода победник → Луцифера; слави се (код прав.) 8./11.; по нар. веровању узима душу човеку и носи је на суд. 2) (1826-1898.), беогр. митрополит (1859-1881 и 1889-1898.); свршио киевску духовну акад. и био проф. богословје; веома млад (1834.) постао еп. у Шапцу, а после светоандрејске скупштине митр. у Београду; био веома активан у духовном и полит. животу; сматран за једног од најистакнутијих либерала; за Србију увек тражио што тешње насланање на Рус.; смењен због сукоба са владом напредњака (1881.), која без његове сагласности, донела закон о црк. таксама; с митр. се солидарисале и др. владице; сукоб сматран више као полит.; после свог уклањања с власти отишао у Рус., где живео радио против краља Милана; у Србију се вратио на ст. положај тек после абдикације краља Милана; у 2. периоду свога митрополитовања био осетно повученији (→ сл.). 3) св., киевски митр. из 10. в.; крстио рус. кнеза Владимира и проширио хришћ. међу Русима. 4) **Аталиат**, вјаз. писац из 11. в.; написао **Историју**, која обухвата догађаје између 1034. и 1079., и раније борбе балк. Сл. са Виз. 5) **Десницаки** (1761-1821.), митр. новгородски и петроградски; превео Н. завет на руски. 6) **Псеа**, вјаз. великаш, писац и филозоф из 11. в., преталачка Платонове флз.



МИХАИЛОВИЋ 1) **Антул** (* 1868.), политичар, бив. хрв.-слав.-далм. (1917-1919.). 2) **Воја д-р** (* 1870.), штеф венаер одељења Опште држ. болнице у Београду; сарадник Свезнања. 3) **Доксија** (1883-1912.), четнички вођ, родом из Галичаника; свршио 1901. богосл.-уч. школу у Призрену, а 1905. постао четник и борио се на Челопеку; 1912. са својом четом учествовао у кумаповској бици и погинуо. 4) **Ђорђо** (1875-1919.), цртач и сликар; као националист за време рата интерниран у Араду, где се тешко разболео; оставио за собом колористичке пејзаже, неколико портрета и доста цртежа. 5) **Јелево** (* 1860.), управник Свезмолошког завода у Београду, ректор Више пед. шк.; радни из свезмологје, астр. и метеор. 6) **Марија** (* 1903.), виолинисткиња, проф. Муз. шк. у Београду; концертовала у иностранству сама и са Беогр. квартетом у Софији. 7) **Стевча** (1804-1888.), политичар; за 1. владе кн. Милоша и Михајла био царински чиновник и окр. начелник; истакао се као вођ присталица дин. Обреновића на светоандрејској скупштини; после збацивања кн. Александра Карађорђевића Милош га наименовао за свог местозаступника до свог доласка у Србију; за владе кн. Милана Обреновића у 2. маха претседник владе (1875. и 1876.); из полит. живота се повукао 1879. због сукоба с Ристићем.

МИХАЈЛОВСКИ 1) **Никола** (1818-1893.), буг. књиж. преводилац и филолог, присталица трновске православне шк. 2) **Николај** (1842-1904.), руски публицист и социолог; расправом Шта је напредак (1869.) постао после Чернишевског најутитијивији рус. публицист и вођ револуционарног крила рус. интелигенције; поред књиж. и дублицистичких расправа и чланака и занимљивих личних успомена, дао низ социол. монографија и постао најјачи теоретичар рус. народњаштва и творац рус. «субјективне» шк. у социол. (култ. људске личности, слободе и правде). 3) **Стојан** (1856-1927.), буг. песник, сулџа, проф. унив., публицист; мисаон песник, оштар и духовит епиграмичар.

МИХАЉЕВИЋ **Михаил** (1770-1845.), аустр. ген.; по свршеној Вој. акад. (1788.), ступио у војску и борио се код Дубице и Београда, а год. 1797-1800. борио се против Фрц. у Ит. и био тешко рањен; истицао се и у даљим ратовима Аустр. против Фрц.

МИХАНОВИЋ **Антон** (1796-1861.), правник и официр; од 1823. полит., а од 1836. дипломатски чиновник, 1. аустр. конзул у Србији; био пријатељ Јеврема Обреновића и противник кнеза Милоша; 1838. напустио Србију и служио у Тур. и Рум.; бавио се књиж.; епешао и хрв. химију **Лијепа наша домовина**.

МИХЕВИЋ **Јурај** (1805-1865.), слов. композитор; компоновао опере, оперете, песме и др.

МИХЕЈ, ст.-зав. пророк у Израилу, прорекло рођење Христово у Витлејему.

МИХЕЈСОН **Иван** (1740-1807.), рус. генерал; потукао Пугачева код Казаня (1773.).

МИХОЉСКИ ЗВОР, Љуштица, пол. у Воки Когорској; захвата област Љуштицу у ширем и већем з. делу, и Кртоле у н. мањем и ужем делу.

МИХРАБ (ар.), удубљење, ниша за молитву у памији.

МИЦА, мљн, игра за 2 лица са по 3 камена код прсте, а 9 код троструке, где је циљ да се 3 камена поставе у праву линију.

МИЦАВИЦА, рибарска направа за лов → лигања.

МИЦЕЛИЈА → гљиве.

МИЦИНСА, нумидски краљ (146.-118. пре Хр.), син Масинисин и стриц Југурте.

МИЦКЕВИЧ Адам (1798.-1855.), славни пол. песник;



по завршеној школи протеран од рус. власти из родног краја (1823.), у који се више никад није вратио; пропутовао Нем., Швајц. и Фрц.; као проф. сл. књиж. у Фрц. колеџу у Паризу говорио с особитом наклоношћу о нама и нашој нар. поезији; гада и превео неке наше нар. песме; почео да се бави песничким још у школи; 1. збирка песама *Романсе и баладе*, прејупна литавских пејзажа и народских, често фантастичних прича, означава почетак романтизма у Пољ.; после издао фантастичан спев *Дедове*, епску песму *Гражину* и *Оду младости*; савршени му *Кримски сонети*; док живео у Рус. написао спев *Конрад Валенрод*, у којем истиче да човек у борби за отаџбину може прибегнути лукавству најниже врсте; највеће дело спев *Пан Тадија*, у 12 певања, истовремено и највеће дело пол. књиж. и најбољи опис пол. племишког живота; написао у Паризу.

МИЦУНАГА Касуга (12. в.), јап. сликар, творац тзв. Тоза-шк.; у копијама очуване његове слике које претстављају сцене из нар. и церемоније на двору.

МИЧЕЛСОН Алберт (Michelson, 1852.-1931.), амер. физичар, извео експеримент чији циљ био да се одреди померање Земље према етеру; резултат исп. негативан; Нобелова награда за 1907.

МИЧИГАН 1) јез. у С. Амер., друго по величини и плодности језера; површина 38 140 км²; највећа дубина 283 м; најд. в. 176 м; богат рибом; целом површином припада САД. 2) једна од САД (150 162 км², 4,8 мил. ст.), пружа се с обеју страна → 1); гл. место Лансинг, највећа варош Детроит с развијеном инд. аутомобила (Фордове фабрике). Мичиган. плав. (1 300 м) у грч. Епиру, си. од Јањине.

МИЧУРИН Илија В. (1854.-1935.), рус. ботанички практичар; укрштањем и калемљењем врста које живе под једнаким еколошким условима добио н. расе, подврете, па и родове (*Сегарадус*), које могу да се одрже у жељеним еколошким условима (сазревање многог воћа у сев. пределима, успевање култ. биљака на већој висини итд.).

МИЦОР, огранак Ст. Планине (2 169 м) на буг. граници, сев. од Пирота, благих облика и страна.

МИШИ → мишеви.

МИШАР, село и мала висораван и. од Шапца, Бој на М. (1./8. 1806.), вођен између срп. устаника под вођством Карађорђа и тур. вој. којом командовао Сулејман Скопљан-паша; у њему 5 000 срп. пешака и 2 000 коњаника са 4 топа потукли тур. војску од 50 000 пешака, снабдених артиљеријом; срп. победи много допринео поп Лука Јазаревић који са својом коњицом у последњем тренутку извршио јуриш на десни бок Турака и принудно их на повлачење.

МИШАР (*Buteo buteo*), птица грабљивица из пор. соколова доста вел. пораста; храни се поглавито ситним пољским глодарицама.

МИШАРИ, Мишчери, тур. народ у и. Рус. (242 000); земљр. и трг.; мусл. и прав.; њихов огранак Касимовски Татари.

МИШАСТ, боја коња слична домаћем мишу; варијетет → кулаша.

МИШЕ Јероним (* 1890.), слов. сликар, ради највише портрете и пределе.

МИШЕВИ (*Murinae*), породица малих глодара, богата врстама; обухвата пацове (*Erimys*) и праве м. (*Mus*). **Домаћи м.** (*Mus musculus*), живи у људским насељима и распрострањен у целом свету; пораст тела, без репа, око 9 см; штеточина (→ сл.); шумски м. (*Sylvae mus*), већег пораста.



МИШЕЛ де Монтењ (1533.-1592.), у Фрц. са Раблеом проплатирао телесно васпитање, али више као ратну вештину.

МИШИЋ, 1) **Живојин** (1855.-1921.) војвода, учествовао у ратовима 1876.-1877. и 1885. као командир чете; у Балк. рату помоћник нач. штаба Врх. ком., 1912. ген., 1914. војвода; у свет. рату командант 1 арм. (колубарска битка), а 1918. нач. штаба Врх. команде; после рата нач. Гл. штб.; написао: *Стратегију* и превео *Тактику* од Балка (→ сл.). 2) **Петар** (1863.-1921.), ген., учествовао у рату 1914.-1918. као командант див.; написао чувену *Тактику*.



МИШИЋИ (*musculi*), меснати органи са способношћу скупљања под утицајем извесних надражаја; постоје 2 врсте: а) **пругасти**, зависни у раду

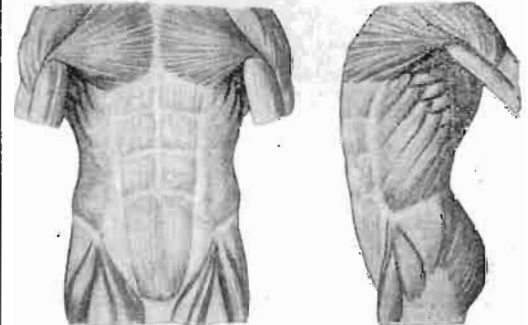

од утицаја воље, груписани око појединих делова скелета; имају активну дужност при кретању; њиховим радом управља централни живчани систем; састављени од цилиндричних влакана, на којима се налазе попречне пруге; влакна образују снопове, а ови м.; на телу човек има око 500 м.; њихова укупна тежина 25-35 кг; по облику: широки, кратки, дуги или мшевити; припијају се за кости помоћу тетива или апоневроза или директно својим влакнима; м. тетиве (*tendo*), чврсти органи од фиброзног ткива, најчешће цилиндричног облика, различите дужине и дебљине; већина м. обавијена опнама (фасција), групе м. обавијене дебљим опнама (апоневрозе); тетиве омотане на местима где постоје трње слузним тетивним ткивањима. б) **глатки м.**, независни у раду од утицаја воље, налазе се у унутарњим органима, за разлику од пругастих м.; крећу се знатно спорје; њиховим радом управља аутономни вегетативни систем; састављени (изузимајући м. срца) од дугачких ћелија глатка изгледа; болести м. → кривовратост, реуматизам мишића; запаљење тетива, у вет. → жучи. **Мишићни замор**, нагомилана распадних продуката (нарочито млечне киселине) у м. за време његовог рада; ово стање изражава се извесним променама састава грађе мишића (код каквог замора — укупност), а праћено и нарочитим осећањем малаксалности; ишчезава код млађих брже, код старијих спорје, после уклањања (сагоревања) распадних продуката (млечне киселине). М. **контрактилна**, м. трајно проузрокован дејством једне (појединачне) дражи (сл. или које др.); зависна од еластичности и контракталности м. и његове раздражености (осетљивости на дражи извесне јачине и трајања); сем извесних појава које прате м. к., као што су ослобођење топлоте, хем. реакције, био-ел. струје, вено гл. испољавање састоји се у скраћењу дужине и повећању дебљине м.; величина м. скраћена при истој јачини надражаја смањује се услед расхлађивања, недовољности снабдевања крвљу и замора, а повећава под утицајем загревања; сем тога скраћење мање кад је м. неоптерећен, него кад је оптерећен и најмањим тегом; м. к. попречно-пругастих

м. бржа од оне глатких м.; м. к. срчаног м. опет своје врсте; резултат м. к. мишићни рад. М. рад, стоји под управом живчаног система, а захтева потрошњу извесне количине енергије која произлази из сагоревања гликозе; при м. р. извесна количина ослобођене хем. енергије губи се у виду топлоте (→ термогенеза). М. тонус, стање нормалне затегнутости м.; зависи делом од нервних надражаја који м. долазе из нервних центара, преко њихових живаца, а делом и од хем. процеса који се дешавају у м. независно од живчаног система; после пресецања живца или крвављења у мозгу (капља) м. т. се смањује (поред м. одузетости и м. млитавост, хипотонус); при тровању стрихнином м. се налази у повећаном т., хипертонусу.

МИШИЦА, уобичајени нар. израз за → надлакат. **МИШИЈАКИЊА** (*Stellaria media*, фам. *Caryophyllaceae*), космополитска једногод. биљка, расте по влажним ливадама, шумским окрајцима и јаругама, крај путева, на њивама итд.; седећа наспрамна листа и ситна бела цвећа; крунична мања од чашице; плод чаура.

МИШКАТОВИЋ Јосип (1836.-1890.), новинар; свршио теол. и флз. и рано постао 1 од гл. Штресмајерових људи; био уредник његова органа Позора и гл. полит. борац у Хрв. против дуализма; после 1873. постао мађаром; у хрв. књиж. истакао се као 1. ревности преводилац Тургењева.

М. КОВИЋ 1) Војислав (* 1892.), астроном, уредио нову звездару у Београду. 2) Груја (1825.-1880.), пуковник; 1848. био командант србјанских добровољаца у одреду Ст. Книћанина; у рату 1876. командант добровољаца на Дрини, у рату 1877.-1878. команд. Дринске див.; његова јуначка дела оневали Ђ. Јакшић и др. песници. 3) Јован (1844.-1908.), ген.; учествовао у рату 1876. као командант бриг., 1885. ком. Дрин. див.; мин. вој. (1878. и 1896.) и нач. Гл. гшб. 1888.; штампао многе радове у часописима, а засебно: *Косовска битка с картом и плановима*, *Рат Србије са Тур.* 1878. 4) Милутић (* 1864.), гшб. пуковник у пензији и војни писац; гл. дело: *Војно стратезијски стат. студија и*, *Босне и з. Србије с Новопазарским Санџаком*.

МИШКОЉЦ, варош (61 000 ст.) у Мађ., инд. и трг.; у околини виног.

МИШЛЕ Жил (Michelet, 1798.-1874.), фрц. историчар романтичне школе, осећајни писац богате маште и сјајног стила; заступао демократске идеје; поборник месџијанизма Фри.; написао: *Историју Француске*, *Историју фрц. револуције* итд.; при крају каријере давао описна дела: *Птица*, *Море*.

МИШНА → Талмуд. **МИШО Жозеф Франсоа** (Michaud, 1767.-1839.), фрц. књиж. и историчар; присталица ултра-ројалиста у доба ресторације; гл. дела: *Историја крсташких ратова*, *Општа биографија*.

МИШОМОР, сјачан, арсенов триоксид (As₂O₃); бео отрован прах; употребљава се за израду орг. препарата арсенових соли и тврдог олова, а и за тровање мпшца и пацова.

МЈАСКОВСКИ Николај (* 1881.), рус. композитор. проф. Московског конзерваторијума; компоновао гудачке кватерте, сонату за чело и клавир, клавирска дела, песме, симфоније и др.

МЈАУЈИС Андреја (1768.-1835.), грч. родољуб; истакао се у борбама за грч. ослобођење.

МЈЕЧИСЛАВ 1) М. I (960.-992.), пол. кнез из Пјастове династије; оженио се ћерком чешког краља и том приликом прешао у хришћ. заједн. с народом; признавао врх. власт нем. цара Отона I; осп. епископију у Гнезну, помоћу које намењено власт околним племенима; при крају владе поделио државу међу синове. 2) М. II, пол. краљ (1173.-1203.), покушао да укине сењоратско право и тиме изазвао грађ. ратове у Пол.

МЈЕШКО, пољски кнез → Мјечислав.

МЛАВА 1) д. притока Дунава, дуга 109 км; карсно врело код Жагубице, утје си. од Костолца. 2) предео (37 села) у ср. току → 1), од Горњачке Клисуре до области Стига (Моравска Бан.); гл. и среско место варошина Петровад. 3) варош (20 000 ст.) у Пол. с. од Варшаве; инд. коже.

МЛАДА ЕВРОПА, савез револуционарних полит. организација; основао га Малини у Швајц. (1834.); у прво време у њему биле: М. Италија (осн. у Мар-

сеју 1831.), М. Пољска и М. Нем., а годину дана касније приступила му и М. Фрц.; убрзо се растурио услед гоњења швајц. власти; много утицао на омладински покрет у Србији.

МЛАДА ИТАЛИЈА → Млада Европа.

МЛАДА НЕДЕЉА и **М. ПЕТАК**, први п. и прва н. по појави м. месеца, у већем поштовању него остале н. и п., нарочито код ж. света; често се м. н. замишља као персонификована; у те дане се најрадије иде на лековите воде.

МЛАДА НЕМАЧКА, књиж. покрет из 1. половине 19. в., који је, супротно Гетеовој ум. изнад сваке тенденције, тражио од писаца да пропагирају либералне и нац. идеје; лирика се ослободила формалних стега; епос замењен соп. и полит. романом; теоретичар покрета био Л. Винбарг; присталице: К. Гукнов, Н. Јаубе, Т. Мунт, Р. Варнахаген, Бетина Арним и највећи међу њима Х. Хајне.

МЛАДА ПОЉСКА, књиж. правац у Пол., јавно се 80-тих год. 19. в., као реакција на реализам, оди. позитивизам; враћање човеку, души, мисли и машти; уметност требала да буде ослобођена од утилитаристичких примеса («уметност ради уметности»); да буде директан израз унутр. живота и да представља «голу душу»; гл. представници Пшемислци, Пшибишевски, Виспјањски и др.

МЛАДА СРБАДИЈА, занимљив и добар књиж. лист Уједињене омладине српске, излазила у Н. Саду 1870.-1872. под уредништвом А. Хаџића.

МЛАДЕЖ, урођен, обично мрк израштај, који се види још при рођењу или се појављује доцније, али у млађим годинама; веома чести и разне величине; по облику: равни у облику пега, или квргасти, мек и тврди у облику брадавца, или космати; грађа им као код остале коже, али неки елементи појачани, нарочито пигмент; имају и посебне тв. млечке ћелије; има их који се састоје углавном од крвних судова. Мекушци, мањи или већи, надгод у великом броју, такође м.; могу и да висе на петељи или да буду кончасти (често на врату и очним капцима); лако се скидају пожем, галванокатетером, дијатермијом итд.; вел. м. на лицу скидају се пластичном операцијом; пегасте и брадавчасте промене, када се појаве после 20. год., особито после 30. год., готово увек почетни облици кожног рака; после краћег или дужег времена задрвене се и сврбе; неки овлаже и закрaste, а други (опаснији) се повећавају брзо; младжасте промене с оваким знацима сигурно су кожни рак који почео да ради; из правог м. рак се готово никада не развија; само на црне м. треба добро пазити, јер они хоће да се прозле; ове промене могу лако да се отклоне и да се спречи опасност од последица потпуно развијеног рака.

МЛАДЕН 1) М. Шубин († 1304.) сплитски кнез и бос. бан (1301.-1304.), брат Павла Шубина; добио од брата на управу Босну и погинуо у борби с богомилима. 2) М. II Шубин, хрв.-далм. и бос. бан (1312.-1322.), син бана Павла, коме отац оставио у наслеђе скоро целу ст. Хрв. са Далм. и Босну; али М. био плаховит, неодмерен и исувише поуздан у своју вољу и своју снагу; стога изазвао против себе скоро све хрв. великаше и краља Карла Роберта; његов положај отежали нарочито Млечићи, с којима ратовао због Задра и који против њега радили на све стране; после неуспеха у борби с краљем Милутином због бос. наслеђа краља Драгутина, М. отворено почели да напуштају и осуђују поједини градови и великаши; најзад се против њега дигао с војском и сам краљ; М. био присиљен да се преда (1322.); краљ Карло га заробио и одвео у Мађ., у заточење, где и умро.

МЛАДЕНОВАЦ, варошица (2800 ст.) и среско место под Космајем (Дунавска Бан.); фабрика трикожаке и џакова; у близини: Младеновац кисела вода («Српски селтерс»), на прузи Београд-Ниш, алкално-муријатичка кисела вода богата угљеном киселином, за пиће и купање (13,5° Ц); леци: болести органа за дисање, стомачне и превне.

МЛАДЕНОВИЋ 1) Војислав д-р (* 1884.), проф. и педагог; гл. радови: *Очигледна настава*, *Основи науке о васпитању*, *Београдске нар. школе*, *Педагошке расправе и чланици*, *Проблем душевног живота*, *Нап. васпитања и васпитни чиниоци*. 2) Младен (* 1899.), инжењер-геодет општине града Скопља, где организовао излагање катастарског операта, контролу зидања и тхн. део управе оп. добара; за Свезнање обрадио геодезију. 3) Милош д-р (* 1903.), правник, бави се ист. словенског, с нарочитим обзиром на срп. право, и геополитиком; рад: *Српска средњевековна држава* (на фрп.). 4) Рајко (* 1893.), књижевник, управник поз. у Осјеку; писао песме и поз. критике. 5) Крајишевић Павле (* 1905.), чет-

нички вођ; чествовао нарочито по Козјаку и око њега; истакао се у борби на Челопеку; погинуо у Брљаконцу, у борби с Турцима.

МЛАДЕНЦИ, празник 40 мученика (9./3. по ст.); тог дана врше се многи обичаји (клањање невеста од те године пред народом, мешање 40 колачића, погађање времена, гоњење змија итд.), који треба да додарају здравље и плодност у току године и у којима има трагова од негдашњег празновања Н. године (1./3.) и настанка пролећа и елемената из култа мртвих.

МЛАДИЋ, особа м. пола од 14-25 год.; у првим год. овог периода јављају се сексуални секундарни карактери (мутација, дубљи мужевни глас, брада, бркови, маљавост тела).

МЛАДИЦЕ (Salmo), крупне рибе из породице пастрмки, са грабљивим начином живота; европска м. (S. salar) достиже пораст чак до 50 кг; живи у сев. морима, а у слатке воде долази само ради икрења; тада нутују далеко узводно кроз реке; дунавска м. (S. huch) живи у водама дун. слива и у море не иде; код нас се лови нарочито у Сави и њеним притокама; др. врсте у водама Амер. и Аз.; све м. веома цењене због укусна меса.

МЛАДОЖЕЊА, човек који ступа у брак; младожењин уговор са младином породицом да плати накнаду за узимање девојке зак. сматра као ништаван.

МЛАДОТУРЦИ, тур. полит. странка која тежила преобликовању јавног и прив. живота у Тур.; основао је Митхад-паша после 1870.; дошла на власт после војничког устанка, у јулу 1908.

МЛАДОЧЕСИ, полит. странка у Чешкој у 19. в.; тежила образовању аутономне чешке државе с Моравском и аустр. Шлезвијом, у оквиру А.-У.

МЛАТ 1) удар таласа о стрму обалу (клиф). 2) → буздован.

МЛАЋЕНИЦА, остаје када се после бућкања млека или павлаке одвоје грудвице маслаца; има исте састојке као и млеко, али садржи мање масти (0,5%); многи је радо једу, јер је на киселог и пријатног укуса; употребљава се за прављење сира или за исхрану свиња и телад.

МЛЕКНО, коlostрум (лат.) 1) код жене течност коју лупе млечне жлезде (дојке) првих дана после порођаја. 2) млеко у вимену иза порођаја; другог састава од обичног млека, слазаво жућкасто и горко, са много више сухих састојака, а нарочито беланчевина (албумин) и соли од обичног млека, и хралјивост већа; услед вел. садржине соли (магнезијума) прочисти утробу младом сисару; има одвратан мирис и укус, при кувању се згрупа, због вел. садржине албумина, а са сирилом се тешко сира, стога није за трг. ни за прераду; мања свој састав скоро сваки сат, али не код свих индивидуа једнако; губи своје особине после 7 и 14 дана; добро за потрошњу у свежем стању 4 дана после телења, за прераду и маслац после 7, а за сирење после 14 дана.

МЛЕКО, секрет млечних жлезда ж. сисара; течност која садржи све састојке потребне за исхрану младог организма, и то у лако сварљивом стању, због чега је м. храна и за одрасте, здраве и болесне (код дојенчета само до год. дана, због недостатка гвођђа и опасности од слабокрвности); за гихтичаре најмање шкoдљива храна, јер нема → нуклеопротеида; код запаљива бубрега мало шкoдљива храна, због малог садржаја соли; састав код појединих животиња различит; правило: уколико млад сисар брже расте, уколико му потребно и више беланчевине у м., а уколико поднебље хладније, уколико већа масноћа.

Састав м. од појединих сисара:

	жена	крав	овца	коза	кобила	свиња	кунић	пас	кит
вода	88,0	87,8	81,5	86,3	90,5	84,1	69,5	77,0	69,8
маст	3,7	3,4	7,0	4,0	1,0	4,6	10,5	9,2	13,1
казеин	0,9	2,7	4,3	3,6	2,0	7,2	15,5	4,2	9,4
албумин	0,6	0,7	1,3	1,0					
шећер	6,5	4,7	5,0	4,3	6,0	3,1	2,0	3,1	—
пепео	0,3	0,7	0,9	0,8	0,5	1,0	2,5	0,6	1,0

Како је м. добра храна и за корисне и штетне бактерије, троштити га варено; да се спречи квар, м. се

подвргава → стерилизовању или → пастеризовању; због његове вел. сод.-хиг. вредности (храна за децу и болеснике), у напредним државама се строго контролише његова исправност; у Југосл. се год. произведе око 3 милијарде л а извози се м. и млечних производа за око 50 мил. д. Застој м., настаје 2-3 дана по порођају, дојке отичу и болне су; попушта чим дете почне боље сисати; ако мати не храни дете, појаве трају 7-8 дана; олакшава се хладним облизима. **Кисело м.**, чија млечна шећер утицајем бактерија к. м. прешао већим делом у млечну киселину; дејство бактерија најповољније на тмпт. од 25-35°; к. м. много боље ако се прокувавом дода маја к. м., па се остави да укисне и згруша, а затим пренесе на хладно место. **Кондензовано м.**, згустуто, справља се ради лакшег транспорта и дужег чувања; згущивање се врши у вакууму, при 80°; често се додаје шећер, да би се боље одржало; пре употребе разблажује се по вољи водом; састав к. м. просечно у %:

	без шећера:	са шећером:
воде	48,5	25,5
масти	15,5	11,0
беланчевине	18,0	12,5
млечног (и везаног тршч. шећера)	15,5	48,5
соли	2,5	2,5

Лековита м.: сурутка, млаћеница, посно м., бадемово, кравље разблажено обичном или гризвом водом с додатком шећера (дескририраног, малтозираног) и чисте беланчевине (лазоран, пласмон); употребљавају се код дејих пролива. **Обрано**, посно или оплављено м. добива се од пуног м. кад му се у спец. апаратима (сепараторима) или остављањем на миру одузме маст која се у њему у виду ситних кулчица подне на површину; излучивање масти из м. сепаратором потпуније (у млеку остаје само око 0,1% масти), него кад се издваја стајањем на миру (0,5-1% масти). Пуно м. садржи све састојке које имало одмах после муже. **Стерилизовано м.**: пастеризовањем се уништавају само живи микроби, а стерилизацијом и споре, тако да се м. може чувати непромењено; стерилизовање се може извршити на више начина: загревањем м. 1 сат при 105° или 1/4 сата при 115-120°; трајан производ може се добити само ако се м. загрева у затвореним боцама или дозама; с. м. већином жућкасто због карамелизације шећера, а и укус му донекле промењен услед хем. промена, углавном код беланчевина и шећера; употребљава се углавном у научне сврхе и за снабдевање прекокеанских бродова или тропских земаља. **Сушено м.**, справља се ради дугог чувања и лакшег транспорта; може се у малом омоту собом свуда носити; за употребу се помеша са водом од око 80°, и то 130 г са 870 г воде; постоје 2 начина сушења м.: или се м. под притиском пумпа у ситним капљицама у топао простор, где се одмах суши и падне на дно, или се прво кондензује на ниској тмпт. (око 50°), па се суши пуштањем на топле ваљке; састав: воде 5%, масти 27%, беланчевине 24%, шећера 38%, пепела 6%.

МЛЕТАЧКА СЛОВЕНИЈА (ит. Slavia Italiana), брдовита област у сн. делу Видемске покрајине у Ит.; обухвата долину Резије, крајеве на г. току речница Тере и Надиже и д. страну горње Идрије; 1921. набројено у М. С. 47 461 Слов.; привр. центар Чедад или Ст. Место (Цивидале); М. С. уступила Аустр. 1866. Италији; слов. насеобине у фурлајској низини на р. Таламенту (Tagliamento) данас пофурлањене.

МЛЕТАЧКИ ЗАЛИВ, у сз. Јадр. М. између Истре п Апенинског Пол., дубок до 30 м; претставља најплићи део Јадр. М., сланост воде 33-38‰; обилује пешчаним острвима (лиди), која од мора растављају прим. језера и лагуне; у њему се налазе драге: миљска, пиранска, Мирна и Леме.

МЛЕТАЧКИ ПАТРИЈАРХАТ, осн. у 6. в. кад млетачки и старски еп. не хтедоше признати 5. Васел. сабор, већ се одметнуше од цркве и изабраше себи патријарха у Аквилеји-Оглају; 700. г. измирише се, али задржаше патр. код. би пренесен 1451. у Млетке; постоји и данас.

МЛЕЦИ → Венеција.

МЛЕЧ 1) млечна бела орг. материја коју излучују младе пчеле помоћу чеоних жлезда, ради исхране ларвица. матице и трутова; састав: 70% воде и 30% орг. материја, углавном беланчевина, масти, шећера итд. 2) у зоол.: рибење семе (сперма). 3) у бот. (Acer platanoides, фам. Aсeгасeаe), високо, јавору слично шумско или украсно дрво, звано и при јавору; лист на дужим дршкама; цвет неугледан, скупљен у цваст; плод се раздваја, кад сазри, на 2 крилате орашнице.

МЛЕЧНИКА (Euphorbia, фам. Euphorbiaceae), једно-год. или дуговетна зељаста биљка или шибље различитог облика; неке м. личе на каткусе с којима живе под сличним еколошким условима (→ конвергенција); цвет зеленокут у педикарним цвастима; садрже млечни сок, који код тропских има поред многих др. материја и каучука; у Евр. расту дивље врсте; *E. gardiana*, степска м., *E. palustris*, барска м. и др.

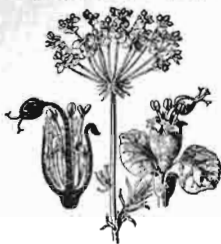

МЛЕЧНЕ ЖЛЕЗДЕ → дојке.
МЛЕЧНИ ПУТ. Кумовска слама, дуга светла пруга преко целог неба; простире се дуж великог круга чија раван заклапа с равни екуатора угла од 63°; видљива за време звезданих ноћи, а најсветлија у савезињима Лабуда и Орла; састављена од безброј ситних звезда, које се меситично не могу распознавати ни телескопом.

МЛЕЧНОСТ, способност домаћих животиња у давању у млека; ова способност нарочито изражена код извесних раса, али зависи и од јединце.

МЛИНАР → брашнар. Млинови, направе за ситњење комадастих тела у ситан прах (нпр. м. за млевење жита, камена, цемента и др.); м. за млевење жита → жрњивенима (млинска камење) једна од најстаријих тхв. тековина човека; до данас се очували скоро у свом првобитном облику; нешто савршенији од м. са жрњивенима м. с ваљцима, јер дају много мање отпадка при раду; за млевење жита наш народ употребљава неколико примит. врста м., највише такве чија се постројења стављају у покрет воденом снагом; на вел. рекама м. имају велико водено коло, вертикално положено; дуж мањих р. и притока су мале м., тзв. поточаре или рекавице; до њих се вода доводи нарочитим јањовима и наводи у бацаљ или жлеб, из којих јаким млазевима пада у кашике хориз. положеног кола, покреће га, па с њим и постројење за млевење; за 1 коло потребно 3-6 к. с.; Југосл. има око 40 000 воденица; другу групу чине суваје (суваче) у безводним пределима; њихово вел. хориз. коло покрећу обично коњи; има крајева где се употребљавају → жрњиви и → ветрењаче; у прив. праву воденице на пловним р. сматрају се као покретне, а в. на осталим р. и водама као непокретне ствари; разликовање важно због начина преносења својине и стицања права на воденицама. (На сл.: дрипка, воденица на Дрини).



Млинска индустрија, у Југосл. због знатне производње пшенице необично развијена и углавном концентрисана у житородним крајевима Војводине и Срема; број м. у Југосл., без поточара и речних воденица, око 450 с капацитетом од 180 000 вагона год.; домаћа потреба креће се око 80 000 вагона брашна; највећи број м. (220) има Дунавска Бан.

МЉЕТ, најјужније и најисточније веће далм. острво (Зетска Бан.); 99 км², већим делом под голетима; шуме само у з. делу, а плодне земље у долинама; гаје се жита, маслина, винова лоза, смоква, бадем, нар и бухач; гл. занимање риболов; 6 села.

Мп. знак за хем. елемент манган.

ММЕМА (грч.), памћење, способност задржавања утиска. Мнемоника, мнемотехника, вештина појачавања памћења помоћу извесних тхв. средстава; ствари које треба да се упамте доводе се у вештачку везу са неким мех. силом која се лако памти или са познатим стварима; том вештачком везом се потпомажу репродукција, а с овим и памћење.

МНЕМОЗИНА, жена Зевсова, мајка 9 муза које знале онемати прошлост, садашњост и будућност.

МНИШЕК 1) Јурај, епидемијски војвода из 16. в.; помагао Димитрију I да се дочепа царског престола у Рус. и удао за њега своју кћер. 2) Марина, кћи → 1), по убиству Димитрија I удала се за Тушинског Вора, а по његовој смрти истакла као претендента на рус. престо свога сина; у новој побуни ухањена и умрла у тамници (1614.), а син јој обешчен.

МНОГОРЕШНИ Демјан, малорус. хетман (1668.-1672.).

МНОГОУГАОНИК, многокут → полигон.

МНОЖЕНИК, мултипликанд (лат.) → рачунске радње. Множење → рачунске радње. Таблица м. → таблица. Множитељ, множилац, мултипликатор → рачунске радње.

МНОЖИНА 1) плурал (лат.: pluralis), граматички број с нарочитим облицима променљивих речи кад се односе на 2 или више лица или ствари. 2) скуп коначног или бесконачног броја тачака, бржева, конкретних или апстрактних предмета (елемената); 1 од осн. мат. појмова на којем се у последње време оснива мат.: бесконачним (трансфинитним) м. прецизно дефинисана и у математици уведена актуелна бесконачност; помоћу м. инфинитезимални рачун и теорија функција постављени на строге основе; илустрације као и класификација м. предмет теорије м.

Мо. знак за хем. елемент молибден.

МОА (Dinornis), 1 од највећих птица тркачица с Н. Зеланда, закржљалих крила, висока 3,5 м; изумрла у ист. доба.

МОАБИТИ, Моавити, Моавићани, народ настањен у ст. в. у Арабији Петреју и од Мртвог М., с Рабат-Моабом као гл. градом; по предању потомци Лотова сина Моаба; водили борбе с Јеврејима, чији их краљеви Саул и Давид потукли и нагнали на планске данке; после поделе Јевр. државе потпали под Израњско царство; борили се против асирске и вавилонске власти; потпуно их уништио Навуходоносор.

МОАВИЈА → Муавија.

МОАРЕ (фрц.), свилене или вулене тканиве сјајних прелива у облику облака по целој површини, или само између утканих фигура или шара.

МОАСАН Аври (1852.-1907.), фрц. хемичар, издвојно флуор, радио много на електротерапији; награђено у ел. певи синтетички дијамант; добио 1906. Нобелову награду за хем.

МОБА, молба, објачај удруженог рада код Срба и Хрв.; за свршавање послова за који треба већи број радних снага (нпр. косидба, жетва, окопавање, берба грожђа, сечење дрва, превоз грабе и сл.) позивају се суседи, па и познатији из др. села; после рада даје се гозба; на иницијативу ког сељанина сазива се м. и да се помогне сиротиња у селу; оваква се обично приређује у мањи празник и о својој храни; има и м. за свршавање заједничких сеоских послова (за село, црк., шк.), па и насилних м. за свршавање послова спахијама; објачај се губи.

МОБЕЖ (Maubeuge), варош (23 000 ст.) и утврбење у Фрц., на реци Самбри, близу белг. границе; металуршка инд.

МОБИЛАН (лат.), покретан, текући. Мобилија, покретност, покретна добра, покретнице.

МОБИЛИЗАЦИЈА (лат.-фрц.), прелаз војске из мирнодопског у ратно стање; извршује се по готовом плану којим су регулисани важнији послови; план има 2 дела: 1) припреме за м. 2) извршење м.; места и трајања м. су вој. тајне. **М. индустрије**, осигурава у рату домаћом производњом потребе војске и грађанства; припрема се претварањем мирнодопске инд. у ратну; код сваке команде арм. обл. постоји **Инд. комитет** као саветодавни орган, а као чланови по 1 од претставника мст. трг. и инд., соц. полит. и нар. здравља и саобраћаја; поред њих и индустријалци, запатлије и радници уколико су потребни. **М. пољопривреде**, осигурава у рату исхрану вој. силе и становништва; свака бан. има **Комитет за исхрану**, сваки срез одбор за **исхрану**. **М. радне снаге**, осигурава раднике за пољопр. и инд.; као радна снага узимају се лица од 17-55 год. која нису вој. обвезници без обзира на пол. **М. саобраћаја**, обухвата сва саобр. средства која од часа објављене м. потпадају под вој. управу да би се осигурао превоз вој. силе и њених потреба. **М. финансија**, осигурава средства за вођење рата; врши се порезом и зајмовима (унутрашњим и спољњим); припрема се у миру.

МОГАДИШО, гл. место (37 000 ст.) и пристаниште на обали Индијског Ок., у Ит. Сомалија; извози памук.

МОГАДОР (ар. Суира), пристаниште на атл. обалу фрц. Марока (14 000 ст.); живо трг. и зан. место; град осн. 1765.

МОГИЛА → гомиља.

МОГИЛА (Могила) Петар (1598.-1647.), кнежевски син из Молдавије, касније митрополит кијевски (1633.-1647.) за време пољ. краља Владислава IV, који одобрио Малорусима слободу прав. исповедања и основао митрополију; учен богослов, флз. образован, учврстио православље у Украјини; ишпилио **Катихизис**, признат од целе прав. црк., а штампан и Вел. Требник с Номоконом; осн. Кијевску дух. акад. и богосл. шк.

МОГОРЈЕЛО, добро очуване рушевине рим. утврђеног логора (1. в. пре Хр.) на Неретви, код Чапљине. **МОГОРОВИЋИ**, 1 од 12 старохрв. племена; помињу се у 11. в. (1060) у околини Биограда, а у 12. и 13. в. у околини Задра; у 14. и 15. в. били у Лици где се истакле 2 задруге: Бериславци и Десиславци; пошто Турци заузели Лику (1528.) раселили се по Хрв.

МОГУЛ ВЕЛИКИ, титула Тимур-Ленкових потомака који владали мусл. делом Индије (1526.-1803.). **Могулско царство**, **Царство вел. могула**, осн. у Индији → Бабур 1526. год., а до врхунца га довео његов 2. наследник, цар → Акбар; крајем 17. в. опало, а победом код Плесеја (сев. од Калкуте, 1757.) Енглези постали стварни господари Индије, мада в. м. владали по имену још 100 год. (до 1857.); престоница в. м. била у Делхију.

МОГУЉНОСТ, техничка м., значи да не постоје материјалне тешкоће за остварење неке појаве. **Логичка м.** значи да нека идеја не садржи у себи никакве противречности, нити се сукобљава са већ пријатним и утврђеним истинама. **Законска м.** означава радњу која се не сукобљава са постојећим земаљским законима. **Етичка м.** значи радњу која се не сукобљава са моралним законима.

МОДА (лат.-фрц.), стил одевања у 1 сезони; скуп промена по којима се у 1 год. времену кроје одела мушких, а нарочито ж. лица; ти промене нарочито у погледу ж. одела веома променљиве.

МОДАЛАН (лат.), који означаје начин, начински, за начин; условљен односима, зависан од околности. **Модалисте** → антитринитарци. **Модалитет**, начин бива, бивања и важења.

МОДАР, плав. М. галица → галица модра. М. патличан → патличан 1).

МОДЕЛ (ит.), образац, узорак; предмет израђен у малом (нпр.: м. лађе, авиоплана, цркве); лице које служи као предмет вајања, сликања; фиг.: које својим одличним особинама служи као пример. **Моделисти**, истинати у сликарству и вајарству обим, волумен, планове. **Моделовање**, ум. вајарски рад, који се састоји у том што вајар претима или нарочитим оруђем прави од глине или воска предмет, који ће после бити изливен у гипсу, да би се коначно изградио у камену или бронзи.

МОДЕНА, град (93 000 ст.) у пров. Емилији (с. Ит.); стари град; дуома (1099.-1184.); унив. (1182.), виша ум. шк., библиот., инд. машина.

МОДЕРАН (фрц.), по моди, најновијег кроја или постања, савремен. М. петобој, осн. на Олимпијади 1912., обухвата: јахање на терену од 5000 м, мачевање, стрељање, габање на 25 м пиштољем, пливање, слободан стил 300 м и трчање 4000 м преко поља; у Југосл. не постоји.

MODERATO (ит.), муз. ознака: умерено, нешто мало живље од *andante*.

МОДЕРАТОСИ, умерено-либерална полит. странка у Шп. почетком 19. в.

МОДЕРИРАТИ (лат.), умерити, ублажити, смањити.

МОДЕРНА, назив књиж. праваца почетком 20. в.; одомаћен у хрв. књиж. историји; означава тежњу хрв. писаца да иду у корак са култ. животом евр. З. **Модернизам**, укус и тежња за модерним, у кркт. црк. правца који се руководи модерном теоријом са знања и ист. критиком Библије међу кркт. теолозима; осуђен од папе Пија X (1907.). **Антимодернистичка закљетка**, обавеза кат. свештеника да се боре против м. (од 1910.). **Модернизовати**, учинити модерним, савременим.

МОДИЈУС (лат.), у ст. Риму мера за жито, варијант, чест атрибут на новцима уз богињу Анону која се брине за прехрану Рима.

МОДИФИКАЦИЈА (лат.), ограничење; ближа одредаба нпр. неког појма; промена стања и начина битисања; састав; свака ненаследна варијација код живих бића.

МОДРА ПЕЋИНА, чувена пећина на острву Капри у Напуљском Зал.

МОДРА ШПИЉА, лепа пећина на острву Бишеву, јз. од о. Виса (Приморска Бан.); широка 6, а дуга 18 м.

МОДРНИА, дуга вуњена тамноплава сукња; носи се у околини Дубровника.

МОДРИЦА, масница, излив крви у поткожно ткиво услед прекања крвних судова; дужина трајања и јачина боје зависи од особе и од количине изливене крви; почетку обично угаситожута, па љубичаста, плава, зелена, отвореножута, затим се губи; најчешће проузороковане повредом, али се јављају и самостално код неких обољења крви (леукемија, пурпура).

МОДРИЧ, варошица (2600 ст.) у Бос. Посавини, на р. Босни и раскршћу неколиких путева (Врбаска Бан.); у околини земљр. (жита) и шљиварство.

МОДРО ОКО, језерце у Неретвајој делти, сз. од Опузена (Приморска Бан.); дно му испод морске површине (криптодепресија); дубоко 18 м.

МОДРУШ Горњи и Доњи, 2 села у Хрв. у срезу огулинском; над Горњим развалине ст. града који је народ звао Тришем или Тржаном; у 12. в. у њему било еређиште модрушке жупаније; крајем истог в. добио га на поклон Франкопани од мађ.-хрв. краља Беле III; од почетка 18. в. град у развалинама.

МОДУЛАЦИЈА (лат.), поступак у радиотехници при којем се у емисионим станицама наизменичне струје високе учестаности (посеће струје), наобличају (било по амплитудима било по фазама) у ритму струја ниских акустичких учестаности, које најчешће микрофонске струје; обрнути поступак: регенерација модулирајуће струје назива се **демодулацијом** или **детекцијом**.

МОДУО, модул (лат.) → апсолутна вредност, конјугуенција, логаритам.

МОДУС (лат.), начин делања и мишљења; назив за поједине силогизме нпр.: *modus Barbara*, м. *Celarent* итд.; у наследном праву наредба тестатора наследницима да наслеђе или 1 његов део употребе у одређену сврху, али не и у корист одређеног лица, већ било у корист лица које више не постоји (да се подигне споменик умрлом), да раздели 50 000 д у хумане сврхе; наследнику који не изврши такав м. може се по тужби других наследника наслеђе одузети; м. је и код неко уговори да се при стицању својине део примљене имовине употреби у одређеном смислу (нпр. поклон у циљу надрживања сиротињског дома). **Modus vivendi** (лат.: начин живљења), **наћи м. в.** значи наћи начин како ће се најлакше изићи на крају у некој тешкој прилици.

МОЈДАНА КАП → апоплексија.

МОЈДАНЕ ОШНЕ (meninges) су тројаке: меке, тврде и паучинасте. Мека (*pia mater*) налаже уз моздану масу и прати све њене вуге, танка је и садржи многе крвне судове мозга. **Тврда** (*dura mater*) знатно дебља, чврста и скоро нерастегљива, одваја мозак од лубање и кичмену мождину од пршљенова. **Паучинаста** (*arachnoidea*) се налази између претходне и не може се изоловати; између њих циркулише мождана течност. Запаљење м. о. → менингитис.

МОЈДИНА → кичмена мождина.

МОЗАИК (ит.-ар.), живопис на зиду или поду из

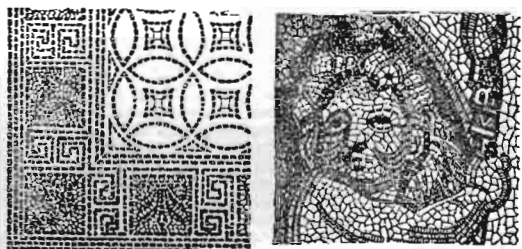

разнобојних каменчића, који састављени дају слику; за зидове и сводове употребљавају се правилни комадићи разнобојног стакла. М. дувана, м. компира → вирусне болести.

МОЗАК (*cerebrum*), седиште интелигенције, псих.

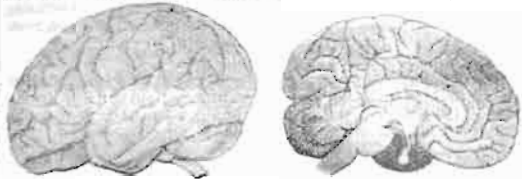

способности, средишни орган осећања и вољног кретања, налази се у лубањи; облик елипсоидан, белчаст, тврдина меке, просечна тежина код људи 1360 г, а код жена, особа малог раста, и старих нешто лакши (1270 г). Гл. маса односно велики м. (*prosencephalon*) састављен из 2 дела: предњи м. (*telencephalon*) у чији састав улазе палијум, репато једро, риненцефалон и бољне коморе, и **меумозак** (*dienecephalon*) у чији састав улазе таламус са непосредном околином и 3. коморе; овај део се наставља у средњи м. (*mesencephalon*), на др. крају везан за → мали м. и мост (*metencephalon*), део

rhombencephalon-a; он садржи још издужену моздину myelencephalon или medulla oblongata, која с 1 стране лежи између малог м. и моста, а на другој се наставља у → кичмену моздину (medulla spinalis); сви ови делови чине централни живчани систем; вел. м. непотпуно подељен, уздужном брадом, на 2 симетричне хемисфере; површине му покривене вијугама, између којих се налазе дубоки жљебови; мали м. има ситне вијуге и плаће жљебове; на површини м. налази се танак слој сиве масе, седиште хелија (мождани центри); у унутрашњости бела маса (мождана влакна), преносиоци разних надражаја од хелија м. или ка њима, и мождана једра, саграђена од сиве масе; у својој унутрашњости м. има 4 коморе, испуњене можда-но течномшћу; свака функција м. има своје одређено седиште, центар; нпр. центри вољног кретања налазе се на површини према темену, центар слуха у слепоочном режњу итд. (→ мождани опне, живац, живчани путеви, живчани центри); запаљење м. → менингоцефалитис. М. од животиња (телећи, свињски) као хранљ. материја богат фосфорним мастима (лецитином) и лако сварљив; користан код неурастеничара и конвалесцената.

МОЗАМБИК, град с пристаништем у Порт. И. Африци, подигнут на коралском острву у близини обале (7365 ст.); до 1928. гл. место у колонији (по њему званој и М.). Мозамбичка струја, кратк ј. полуаректе струје Индиског Ок. који пролази кроз М. Мореуа између острва Мадагаскара и афр. копна. **МОЗАРАПИ**, Мозарабија (од лат. mixti Arabi, помешани А.), хришћани у Шп. под ар. влашћу (од 8.-14. в.) за разлику од хришћ. у правој Ар. Мозарапска литургија, пређашња зап. готска; служи се понекад и данас.

МОЗЕЛ, л. притока Рајне, извире на Вогезима, улива се код Кобленца; дуга 545 км, пловна, јер делом регулисана и каналима спојена са Сенем.

МОЗЕР Лукас (око 1400.), нем. сликар, творца реалистичког правца у Швабени, пре утицаја браће фон Ајк; радио оцне из рел. живота.

МОИ, Кха или Пнонг, примит. народи из групе Мон-Кмера у шумама и план. у унутрашњости Задње Индије; у расном погледу показују ведондне прте.

МОЈЗЕС Стеван (1797.-1869.), бискуп, проф. Загреб. академије (1830.-1847.).

МОЈКОВАЦ, место на л. обали р. Таре (Зетска Бан.) чувено због битке 1915. где је црногорска вој. потукла а.-у.

МОЈМАН Ернст (1862.-1915.), проф. унав. у Хамбургу и Цириху; осн. експерименталну педагогику; експериментима утврдио тесну везу и узаману зависност духовног и физичког развјатка детета; дао научну основу савременој тежњи за реформом школства; гл. дела: Увод у експерименталну педагогику, Ум и воља.

МОЈМАНИДЕС Мојсије (1135.-1204.), рабин и филозоф, познавалац јеврејске, ар. и грч. науке; извршио вел. утицај на образовање Јевреја тумачењем Талмуда, утицао на схоластику и романтизам; гл. дела: Коментари за Мишну-Тору, Вођ заблуделих.

МОЈМИР 1) М. I, кнез моравских Сл. (830.-846.), наметнуо власт свим околним племенима, заузео Словачку и дигао устанак противу Лудвига Немачког, али потучен и збачен. 2) М. II, моравски кнез из 9. в.; син Светоупков.

МОЈРЕ, грч. богиње судбине, код Римљана Парке.

МОЈСИЈЕ, вођ и пророк јевр. народа; васпитан у Ег., извео из ег. ропства Израјљане и повео их у Капан (Палестину), од бога обећану земљу; на брду Синају примио од бога закон, обредни и морални; написао 5 књ., Мојсијево истописње (грч. Пентатеух) на почетку Св. писма (Библије), назване Тора: 1) поглање, 2) изавак, 3) левитска књига, 4) бројеви и 5) поновљени закони; мисли се да било више писаца, међу њима и М.; неки критичари и то одричу. (На сл.: Микеланђолов кил М.). Мојсијева религија, чест,

мада нетачан назив Ст. зав. и данашње јевр. р., по њеном законодавцу и уређивачу култа, Мојсију. **МОЈСЕИЗАМ**, рел. и полит. урсдбе Мојсијево. **МОЈСИЈЕВИ**, исто што и јудејски. **МОЈСИЈЕВИ**, Јевреји. **МОЈСИЈЕ**, група манастирића ј. од Сталаба подигнутих у доба кн. Лазара и доцније: најпознатији: Св. Петка, Св. Нестор, Св. Роман, Св. Арапџео, Св. Никола, Јаковац, Стеванац итд.

МОЈСИСОВИЋ Едмунд (1839.-1907.), аустр. геолог, најзнатније дело: Јужно-тиролски и вен. доломити. **МОЈСТРАНА**, летовалиште (641 м) на Сави Долинки, под Триглавом (Дравска Бан.); полазна тачка за излете на Триглав.

МОКА, пристаниште (5000 ст.) у Јемену (на пол. Арабији); извоз добре каве (мока).

МОКАСИНИ, плитке ципеле с.-амер. Индијанаца; немају пета, праве се од кожа од дивљачи, украшавају везом у бојама; понегде у једном комаду с појавицама.

МОКЕТ (фрц.), нарочита врста шарених сомотних застирача, неравна нешишана лица.

МОКЈЕР Камил (Macclair, * 1872.), фрц. песник и романописац; историчар ум.; гл. дела: Импресионизам, Од Ватона до Хвистлера, Шуман.

МОКЛИШТЕ, ман. св. Николе у Тиквешу, код Кавалара (Вардарска Бан.); подигнут 1505.

МОКОВИ → Гваикурја.

МОКРА, план. (1525 м) између Охридског Ј. и изворишта Шкумбе (Арбанија).

МОКРА ГОРА, план. између г. тока Ибра и изворишта Белог Дрима (Зетска Бан.); највиши врх Поглед (2155 м).

МОКРАЊАЦ Стеван (1855.-1914.), композитор, диригент л. беогр. певачког друштва, осн. и директор Срп. муз. шк. (1899.) у Београду, Гудачког квартета (1889.) и Савеза срп. пев. друштва (1903.); у својим Руковетима дао, у хорском ставу, класични стил наше нар. мелодије и основу за развој нап. музике

између 15 руковети истичу се ум. вредношћу 5., 7., 10., 11., 13., 14 и 15.; остале композиције: Козари Опело, Акатист, литургије, Тебо бога хвалим, песме о Вел. Петку студије, Јадна драга, Лем Едим. Три Јунака; написао муз. и за комад Ивкова слава.

МОКРАЊСКО ПОЉЕ, мало карсно поље (2,7 км²) з.-сз. од Мостарског Блата (Приморска Б. и

МОКРАТА, жућкаста течност, сланог укуса, карактеристична мириса, у којој се налазе растворене орг. и неорг. материје које се као непотребне путем бубрега избадују из организма; код човека, м. нормално показује следеће физ.-хем. особине: количина, за 24 сата, 1200-1500 см³ (зависи од количине попивене течности, → дијуреза); специф. тежина 1015-1025; хем. реакција, при мешовитој исхрани, на лакмус јаснокисели; састав (ср. вредност) у грамовима на 1 л м.:

воде	951
сухог остатка	46
неорг. материја	18
орг. материја	28
уреа	22
мокрајна киселина	0,5
хипурна киселина	0,6
креатинин	0,01
недозирани делови	4,0
натријум-хлорид	10,0
сулфати алкалија	3,0
фосфати алкалија	1,5
фосфати земно-алкалија	0,8
амонијеве соли	0,7

Поред нормалних састојака, у патол. случајевима, м. може да садржи и: белачевине (албумен), шећер (глицкозу), крв или хемоглобин, жучне боје и ж. киселине, ацетон и ацетонска тела, уробитини и уробилиноген, хистолошке елементе (бубрежне ћелије, цилиндри и др.). **Мокрајна бешика** (vesica urinaria), резервоар излучене м. из бубрега; има задатак да исту избаци ван организма, кад се испуни до извесне мере; налази се у карличкој дупљи иза споја препонских костију, а испред материце и вагине код ж.; код м. испред семенх кесица, простате и ректума; празна спљоштена, пуна има кружан облик; нормалан капацитет 150-200 г, максимални 300-400 г; код извесних обољења може да задржи и неколико л мокраће; на бази б. налазе се 3 отвова: 2 одговарају м. спроводницима, а 3. у изгледу левка (врат б.), наставља се у м. кањал; унутрашњост б. обложена слузокожом, зидови са-



грађени од 3 мишићна слоја, ср. слој гради претенаст мишић (свинктер) око врата б. и почетком дела м. канала (затварач б.); од трбушне дупље одвојена трбушном марицом; болести: → камен м. б., запаљење (→ циститис). М. канал (ureters) цев за извођење м. из бешике; код човека дуг око 16 см; пружа се од бешике до врха полног органа; делом лежи у карличној дупљи (задњи канал), делом у полног органу (предњи канал); за време мира к. спљоштени у виду слова Т (напачке) или у виду авсаде, за време мокрења постаје стваран, добива свој фкл. пречник (око 7 мм); на к. постоје нормално 4 сужења, а међу њима 3 проширена места; сунђерасти омотач м. к. има сличну шупљикаву грађу као полног орган; код жене к. дуг 3-4 см; пружа се од бешике до предњег дела вулве; дужи део у карлици, краћи ван ње; у миру спљоштени, за време мокрења има пречник од 8 мм, лако се може и више проширити; музочнога канала богата жлездама и код м. и ж. М. киселина, код човека крајњи распадни производ → нуклеопротеида (беланчевина ћеличних једара); као неотребна избађује се путем бубрега; код гихта или уратног камена у бубрегу постоји повећано стварање, али смањена растворљивост м. к., која се стога таложу на спец. местима (у зглобовима, под кожом, у бубрезима); у овим случајевима једини начин успешног лечења беспурињска дијета (храна која не садржи нуклеопротеиде); овим се начином спречава само довоз м. к. споља (ерзогена порекла), док се ендогени део (који настаје распадањем ћелија организма и из хипоксантина мишића) ствара и даље. М. спроводник (ureter), канал који од бубрега, одн. од бубрежне карлице спроводи мокраћу до бешике; дуг 26-30 см, широк 5-6 мм; на њему постоје 3 нормална сужења. **Мокрење**, избацавање мокраће из мокр. бешике; скуп рефлексних радњи које стоје под утицајем нервних центара у лумбо-сакралном делу кичмене мождине; при повредама или неким обољењима у том пределу, настају поремећаји механизма м. задржавања мокраће, често м. и др.

МОКРИЦЕ (Isopoda), мали пласнати ракови. живе у морима, по слатким водама и влажним местима на суку; гл. претставници: **Мокрица водена** (Asellus) у мирним водама; **бабура обична** (Oniscus asellus) по влажним кућама, зидовима; **бабура клупчара** (Armadillidium) испод влажног камења, у подрумима и сл.; извесне врсте морских м. паразити.

МОКУНИЦА → помоћница.

МОКУШЕ, једна грана → Мордвина.

МОЛ, село (11 000 ст.) и пристаниште на Тиси (Дунавска Бан.); у тур. доба срп. насеље; у 18. в. много Мађара.

МОЛ 1) moll (лат.), акорд, тоналитет, лествица у којој 1. терца од осн. тона мала, тј. молска, а квинта чиста. 2) **грам-мол**, килограма-мол, количина неке материје у г или кг једнака некој молекуларној тежини; 1 м. водоника 2,016 г, кисеоника 32 г, азота 28,02 г итд.

МОЛА (Orthogoriscus mola, фам. Gymnodontes), кољчороба умерено топлих мора, овална и кратка, бочно спљоштена тела, без развијеног репног пераја; грађљивица; израсте често до 2 м.

МОЛА ХИДАТИДОЗА (лат.-грч.), патол. облик труднице у виду грозда састављеног од масе мехурића спојених танким влакнима, испуњених жутом или црвенкастом течносту; настаја услед хидроичне дегенерације чупица хорiona; плод обично угине; изузетно, ако м. обухвата само мали део постелнице, може се наћи фетус; знаци: крвавање почет од 2. до 3. месеца; нагло развијање материце која у 3 месецу достиже величину материце у 6. месецу трудноће; повраћање, општа замореност, главобоља, мршављење, белачевина у мокраћи; м. треба што раније отетранити: потом болесница мора остати под лекарском контролом најмање 6 мес., јер после м. може се појавити хорнон-спителноз, врста рака материце, чија особина да се брзо шири.

МОЛАР (лат.), велики кутњак (→ зуби).

МОЛБА, петиција (лат.), права грађана одн. правних лица да се обраћају свим властима без разлике са својим захтевима; код нас зајемчено чл. 14. Устава.

МОЛВАЈДОВА ПРОЈЕКЦИЈА → картографске пројекције.

МОЛДАВА → Влава.

МОЛДАВИЈА, Молдавска покрајина на и. подножју Карпата (с. Рум.), ниска равнина и таласасто земљиште; клима полустепска; кроз њу протичу Сирет и Прут; стан. Румун; гл. занимање земљр.; гл. град Јаши; у М. образована рум. држава 1859.; од 16. в. под Турцима, а од 1859. ушла у састав Рум. Молдавска митрополија; м. црк. у данашњој Ј. Рум.,

припадала Охридској архиеп., касније рус. цркви; 1101. постаје самостална м. (митр. Јосиф), са седиштем у Сечау; везе са срп. црквом; Григорије Цамбрак са реликвијама св. Јована Новог; 1832. сједишница се у урловлашком м. у рум. цркву.

МОЛЕ Војислав д-р (* 1886.), историчар ум.; заробљен у Русији 1914., постао доцент унив. у Томску; по ослобођењу доцент и ванредни проф. на унив. у Љубљани, а 1926. редован проф. у Кракову; до неколико добрих стручних радова; имао успеха међу својим слов. земљацима и као песник.

МОЛЕКУЛИ, најмањи делићи, међусобно једнаки и једнаког састава, из којих је састављено неко хем. једињење; састоје се од атома хем. елемената који су ушли у састав тог хем. једињења; многи хем. елементи (→ металоиди) састављени су исто тако од једнородних м., али их 2 или више међусобно различитих атома; 1 → грам-молекул неке материје у гасовитом стању, који одговара запремини од 22,4 л на 0° и 760 мм притиска, садржи 6,3x10²³ м. **Молекуларне силе**, збирни назив за све привлачне или одбојне силе које владају између молекула материје. **Молекулска тежина**, релативна т. молекула материје (према водонику = 1 или кисеонику = 16,00), једнака збиру атом. теж. атома који сачињавају потичне молекуле; може се одредити на различите начине физ. и физ.-хем. методама.

МОЛЕР Николајевић Петар († 1816.), војвода, био сликар и по томе добио надимак; истакао се храброшћу у 1. устанку; код избило 2. устанак, вратио се из емиграције и заузео веома видно место; хтео чак да дели власт са кн. Милошем, који га оптужио пред народом и предао београдском везиру, а овај наредио да га удаве (→ сл.).

МОЛЕРШОТ Јакоб (1822.-1893.), нем. физиолог и филозоф; заступник материјализма; чувена његова изрека: Без фосфора нема мисли.

МОЛИБДЕН, метал, хем. елемент (Mo), специф. теж. 10.2; топи се на 2840°; налази се у природи као молибодит олова.

МОЛИЈЕР (Molière; стварно: Poquelin Jean-Baptist, 1622.-1673.), фрц. писац и глумач; од лакрдије се постепено уздигао до комедије обичаја и карактера и стварао живе личности и вечне типове; оштар посматрач и моралист, третирао вечно актуелне животне проблеме; невадмашив у комедији; гл. дела: **Смисне проције**, **Дон Жуан**, **Мизантроп**. **Тврдица**, **Грађанин као племић** **Учене жене** итд.; много превођен и приказан код нас.

МОЛИКА (Pinus peuce, фам. Coniferae), низак бор на велим висинама у Црној Гори и Ј. Србији → бор.

МОЛИНА Луис (1535.-1600.), шп. језиучки теолог; много пагљивао слободу човечје воље; његове присталице по њему назване молинисти.

МОЛИТВЕНИ МЛИН, код ламанста вљак испуњен написаним молитвама; окреће се руком, ветром или водом.

МОЛНАР Ференц (* 1878.), мађ. поз. писац, који имао неколико светских успеха: **Таво** (приказиван и код нас), **Гардист**, **Прича о звуку**, **Добра вила**, **Првени млин** итд.

МОЛО (ит.), део луке или пристаништа, извучен као језик од обале према води ради повећана дужине пристанишне обале, или ради добивања довољне дубине за пристајање бродова.

МОЛО Валтер (Мола, † 1880.) нем. писац успешних ист. романа: **Шилер**, **Роман једног народа**, трилогија **Човек Јутер**.

МОЛОС, мастир → дога енглеска.

МОЛОСИ, стан. ст. Епира, чувени највише по својим ловачким и пастирским песима.

МОЛОТОВ Вјачеслав (* 1890.), рус. политичар; 1 од најглавнијих организатора большевичке странке; председник Савета нар. комесара.

МОЛОХ, семитски бог сунца који све уништава; обожавао највише код Феничана, који му приносили на жртву своју првороденчад.

МОЛТКЕ 1) Карл Бернхард (1800.-1891.), пруски ген. и шеф генералштаба; изradio с Роном планове за све ратове које Пруска војска за владе Вилхелма I. **2) Хелмут Јохан Лудвиг** (1848.-1916.), шеф гштаба нем. војске на почетку свет. рата; смењен после



РИБОЛОВ (РЕЧНИ)



1. Риболов удицом. — 2. Вел. гарда код Сипа. — 3. Рибарске мреже на Охридском Језу. — 4. Риболов лапташем. — 5. Уловљен сом. — 6. Риболов оловом. — 7. Рибља пијаца.

РИБОЛОВ (МОРСКИ)



1. Рыболов округлом мрежом. — 2. Плетелье мреже. — 3. Спустање травла у море. — 4. Лов цицларидом. — 5. Дизање пуне мреже. — 6. Туноловка. — 7. Рибља пијаца.

неуспелог нем. похода на Париз (октобра 1914.) и замењен Фалкенхајмом.

МОЛТОН, меке тканине изаткане од дуговласасте вуле, платнених или перперних везивањем, код којих са 1 или с обе стране извучена афка (рудеж); нешто чвршће од фланела; служе највише за израду доње одеће; двоструки м. има различито обојено лице и паличе; памучни м., врста паркета код којег је с обе стране извучена афка.

МОЛУСЦИ (Mollusca) → мекушци.

МОЛУЧКА ОСТРВА, острвска група (498 455 км²) у Индиском Ок.; тропска клима и биље (бабер, пале); богата гвожђем, угљем и златом; гл. место Амбоина; припадају Хол.

МОЛУЧКО МОРЕ, део Тихог Ок., око Молучких Острва.

МОЛУЧКИ МОРЕУЗ, између Молучких О. и Целебеса, широк 200 км.

МОЛЧАЛНИЦЕ, **исихастирје** (од ст.-сл.: молчати, ћутати), места за ћутање; ревноснији калуђери могли се повући у тишину (пећине) изван ман.; неки су остали доживотно, тзв. затвореници (→ исихасти); зову се и испосвице, русенице; налазе се код нас уз ман. у Ј. Србији (нпр. уз Дечане, Св. Тројицу).

МОЉЦИ, група ситних лептирића узаних и длакавих крила, чије гусенице нагризају вулене тканине или крзно или нападају зрнелвс и биљке.

Грожђани м., лептирић чије гусенице живе у гроздовима и хране се спрелећа пулољцима, а касније буше и сама зрна; има 1/2 врсте: **жути** (*Copchylis ambiguella*),



чија гусеница првенкаста, здепаста и трома, и **пепељаста** (*Polyphrosis botrana*), најопаснија штеточина грозда, чија гусеница зеленкаста или ружичастосива, необично хитра; лептири се хваћају ацетиленским лампама испод којих су широки тањирци с водом и петролеумом; против лутака помаже рано и добро зарутање винограда, парење притака у кључалој води или опаљивање на пламену, а против гусеница: прскање арсеновим средствима (најбоље у бордовској чорби и истовремено када и против пламењаче), чорбом од бухача и екстрактом дувана; у међувремену потребно и 1-3 запрашивања арсеновим средствима у праху (на сл.: грожђани м.: 1 лутка, 2 и 4 гусеница и лептир пепељастог м., 6 и 7 гусеница и лептир жутог м., 3 и 5 гроздови нападнути од 1. генерације). **Кукурузни м.** (*Pogonocherus pubilalis*), мали лептирић, дуг до 3 см; женка већа, углавном жутосива, а мужјак црнкастоциметаст; јавља се у јуну и носи јаја на кукуруз; гусенице живе у стабљини и буше је; презимљују најчешће у доњем делу стабљике; сузбија се сечењем шаше што ниже и њеним потпуним искоришћавањем до идућег пролећа; у случајевима јаких навала треба спалити и шашу и остатке корења у земљи. **Кућни м.**, више врста; гусенице неколиких врста хране се вуном и тканинама од вуле, перјем, длаком, крном, свилом итд. и наносе понекад огромне штете; најважнији: **крзвени м.** (*Tinea pellinella*), сивозлатних предњих крила са мрким тачкицама, и **м. сукнар** (*Tinea bisellifera*), јасножутих предњих крила; женке лете у сутон и носе 60-200 јаја; гусенице опредељу од нападнутих материја цвекаста гнезда у којима живе, претварају се у лутке и лептириће; имају 3-4 год. нараштаја; сузбијање: што чешће лунање, испрашивање, четкање и излагање сунцу; чување добро очишћених вулених ствари и крзна у херметички затвореним сандуцима или затепањеним врећама од јаке хартије, употреба хексахлоретана (па 1 м³ 1-1,5 кг), који лагано испарва и убија мољце у разним стањима развића; уобичајени камфор и нафталин имају слабо дејство.

МОМБАСА, најмногољуднији град (42 000 ст.) у енгл. колонији Кенији на обали Индиског Ок.

МОМБЕРТ Алберт (* 1872.), нем. лиричар патетичних комичких визија; Еоп, лир. трилогија магловитих песама.

МОМБУТУИ, народ настањен у и. Судану, у долини р. Уеле.

МОМЕНТ (лат.), тренутак, важна околност, саставни део. **Статички м.** силе, с обзиром на једну тачку,

једнак је производу интензитета силе и отстојања тачке од праве дуж које сила дејствује.

МОМЗЕН Теодор (1817.-1903.), проф. права у Лајпцигу (од 1848.), отиштен 1850. због слободоумних идеја; 1852. добио у Цириху катедру рим. права; од 1858. проф. ист. ст. в. у Берлину, где преузео издавање ст. germ. споменика; дао много научних радова на пољу ист., правне ист., рим. права; гл. дело: **Историја Рима до г. 46. пре Хр.** донело му светски глас због смелих идеја и живописног стила; Нобелова награда за 1902.



МОМИНА КЛИСУРА, најужи део Грделичке Клисура на ј. од жел. станице Цена.

МОМЧИЛОВ Иван М. (1819.-1869.), буг. филолог, осн. тзв. трновску правописну шк.; гл. дела: **Граматика старобуг. Језика и Граматика новобуг. Јез.**

МОМЧИЛОВИЋ Рафаило (* 1875.), монах, сликар, иконописац; радови: иконостаси ман. Раковице, Г. Ковиља и црк. Ружице у беогр. граду.

МОН ДОР, план. група на Средишњој Висији у Фрц.

МОН ПЕЛЕ, вулкан на острву Мартинику (Мала Сундска Острва); највиши врх 1350 м.

МОН СЕНИ, превоз (2090 м) на Алпима између Фрц. и Ит. испод којег је познати тунел истог имена.

МОНА ЛИЗА, жена флорентинског арх. Франческа дел Ђоконда (отуда Јој Још и име Ђоконда); славна по портрету који начинио Леонардо Винчи и који се сад налази у Лувру (→ сл.)



МОНАДА (грч.), последњи невидљиви састојак реалне природе, чији активитет састоја у претстављању спољног света (спиритуализам) на супрот материјализму).

МОНАДОЛОГИЈА, наука о монадама.

МОНАДНОК, мање купасто узвишење од отпорнијих стена, које се дижу изнад пинеплена; ерозивне речне површи.

МОНАКО, независна кнежевина под заштитом Фрц. (1,5 км², 25 000 ст.) на обали Сред. М., близу Нице; уређен град с кнежевом палатом и оксанографским институтом; климатско место, морско купалиште, вел. промет странаца; у саставном делу **Монте Карло** (11 000 ст.), чувена коцкарница; од 1641. кнежевина, а независан од 1817., претворен у уставну кнежевину 1911.

МОНАРХИЈА (грч.), држ. облик при којем државом управља лице (монарх, владалац), које може имати неограничену власт (апсолутна м.), или владати према уставу са нар. претставнишвом (уставна м.); монарх може бити наследан из 1 династије или изабран.

МОНАРХИЈАНЦИ, на 3 назив јеретика → анти-тријитараци који хтели да доведу у сагласност божје јединство (монархија) с тројством, па залутали; гл. заступник Павле Соматски (у 3. в.).

МОНАРХОМАСИ, група нисаца из 16. в., који побегли право владара на апсолутну власт и доказивали да је носилац власти народ.

МОНАХ (грч.), усамљеник, аскет → калуђер, који живи у ман. пустињачким животом у молитви, посту и уздржавању по монашким прописима; полагају 3 завета: девичанства, сиромаштва и послушности; проводе 3 год. као искушеници, затим постају монаси, па онда напредују даље по свешт. чиновима; уживају вел. углед; између њих се бирају епископи; творци монаштва → св. Антоније Вел. и св. Пахомије. М. и манастири код прав. Срба: установу м. као и хришћ. рел. Срби затекли на Б. П.; касније у употребу ушао назив калуђер (леп старац); у Срба се поред те 2 речи јавља и домаћи приризац, понекад чак и црнац, по првом оделу које монаси носили; немамо поузданих вести о том, кад се код нас јавили први монаси; знамо само да је сл. калуђера било у Св. Гори у 10. в.; 1. ман. у срп. земљама били вероватно бенедиктински у ј. Далм. и Зети; у Македонији почело поди-

зање ман. крајем 10. в. у охридском крају иницијативом првих сл. учитеља Климента и Наума, ученика Вирила и Методија; у 11. в. број бенедиктинских ман. у Приморју и мору ближе унутрашњости већ знатно порастао; у Рашкој и Босни ман. у то време још ретки; 1. знатније ман. подигли у Рашкој тек Немања и његова браћа, крајем 12. в.; Немања, поред др. мањих, подигао и данас лепо одржану Студеницу; његов брат Страцимир цркву у дан. Чачку, а Мирослав ман. св. Петра у Лиму; за срп. културу, књиж. и монаштво, у ср. в. најзнатнији био ман. Хиландар, који подигли у Св. Гори Немања и син му Сава; од 13. в. готово сваки срп. владар подигао бар по 1 велики ман. као своју задужбину; Ст. Провенчани Жичу, краљ Владислав Милешеву, Урош I Сопотане, Драгутин Ариље, Милутин Грачаницу и Ваљску, Урош III Дечане, Душан Арханђелов ман., Јазар Раваницу, Деспот Стеван Манасију; највише црк. и ман. подигао и обновио крај Милутина, и то не само у Србији већ и у туђим земљама; по примеру владара постунали многи виђенији и богатији великаши; нарочито пуна манастира Скопска Црна Гора; традицију ср. в. наставили Срби и под Турцима, који у 16. в. била веома тријељви; у то доба подигнута доста ман. у Б. и Х. и Срему; Фрушка Гора постала нека врста Св. Горе са 12 већих ман. од којих само Крушедол и Хопово подигли последњи деспоти Бранковићи; у тур. време ман. постали и полит. средишта и у њима припремане многе нар. акције; књиж. делатност у њима била током 17. в. доста жива; у извесним ман. (Грачаница, Милешеву и неким мањим) биле подигнуте чак и штампарије; у 1. половини 17. в. много се неговала и ум. живописа; под Турцима страдали за време ратовања Св. савеза на крају 17. в. и после одласка патријарха Арсенија III у Аустр.; монаси, мађа лична култура у Србији ср. в. била највећа, развијали многоструку активност: духовну, књиж., ум. и полит.; после пада срп. државе они уствари били једини вођи народа и улазили у чисто полит. покрете, па се чак стављају и на чело устанака; монашкој и црк. активности Пећке патријаршије има се у првом реду захвалити што је створена свест о јединству срп. народа и што се оно узело као осн. тачка срп. полит. нар. програма; личне владарске помоћи, а остављени од својих верских поглавица, срп. монаси у 18. в. преживели тешка времена и стога њихова култура у то време осетно попустила.

МОНБЛАН, највиши врх (4807 м) на Алпима. на



тронеђи Фрц., Ит. и Швајц.; покривен вел. ледницима; на висини 4247 м звездара, а са фрц. стране зупчаста жел. до 2664 м надм. в. **МОНГОЛИ** 1) у ужем смислу нар. породица коју сачињавају прави М., Бурјати и Калмици; прави М. народ у држави Монголији, кинеском Туркестану, сев. Тибету и области Куку-Нору, свега око 2,1 мил.; номадски сточари, по вери ламаисти; од 13.-15. в. имали вел. полит. значај (Дингис-хан, Тимур). 2) монголска група, вел. група народа, заузима највећи део и. ср. и сев. Аз., али их има у знатном броју и у Евр.; деле се на 3 вел. групе: уралско-алтајску (Јапанци, Монголи, Османлије или Турци, Татари, Фини, Мађари и многи др.), кинеско-тибетанску (Кинези и Тибетани) и задњоиндијску (Барманци, Сијамци и Анамци). **МОНГОЛИЈА** пространа висораван у Аз. (Кини), с конт. климом и степском вегетацијом; највећи део под пустињом Гоби или Шамо; стан. (Монголи) баве се више сточарством (коњи, камиле) него земљор.; гл. места: Угра и Мајмачин. М. језик и књижевност; м. језик припада алтајском огранку тзв. уралско-алтајских јез., а м. азбука се развила у 13. в. из ујгурске; м. књижевност сасвим зависна од индијске (будистичке); гл. дело превод вел. будистичке

енциклопедије Канџур с тибетског; М. имају и еп Подвизи Богда-Гесер-хана, али и он уствари индијског порекла; позната и Историја и. Монгола од кнеза Сананг-Сецена (17. в.).

МОНГОЛОИДНЕ РАСЕ, жуте расе, амеразиске р. заједнички назив за групу р. ових заједничких обележја: жута боја коже у разним преливима, широко лице, низак нос, истакнуте јагодичне кости, права а крута коса, низак или средњи раст и → монголска бора; групу сачињавају: монголска, ескимска, туранска или турскотатарска, угрофинска и малајска раса.

МОНГОЛСКА БОРА, кожни набор на горњим очним капцима, веома често код народа монголоидне расе; услед м. б. чини се да су очи косо положене. **МОНГОЛСКА ПЕГА**, плава пегла, карактеристична за Монголе, Ескиме, Индијанце и Малајце на доњем крају лева образује се на фетусу пегла од пигментских ћелија која изгледа плава; нестаје између 4. и 8. год. живота.

МОНГОЛСКА РАСА, у групи → монголоидних р. бројно најјача и најраспрострањенија; њој припада већина стан. Монголије, Кине, Кореје, Јапана и Задње Индије; брахицефална и има бледокуту боју коже; сев. или тунгуски варијетет (у Манџурији, Кореји, Монголији и сев. Кини) ове расе има округло или овално лице с истакнутим јагодичним костима, а у Ј. Кини и Задњој Индији дугуљасто или четвртасто лице са јагодницама развученим у ширину.

МОНГОЛСКО ЦАРСТВО, држава коју основао Цингис-хан (1206.-1227.), а обновно Тамерлан (1369.-1405.); сто година после Тамерланове смрти, један од његових наследника, Вабер (1505.-1530.), поново осн. м. државу, која достигла врхунац своје моћи за владе Ауренг-Зејба (1659.-1707.), али одмах затим опала.

МОНГОЛФИЈЕ, браћа Жозеф (1740-1810.) и Етјен (1745.-1799.), проналазачи сферног балона; први балон, напуњен топлим ваздухом, пустили 5/6. 1783. у Апоњеју, а са посадом 19/9. исте год. у Паризу (→ сл.).

МОНДЕН Иполит Флоренген (†1900.), почасни ген. срп. вој.; као фрц. мајор позван у Србију ради организовања нар. војске (1861.); произведен за пук. срп. војске, а 1862. за нач. Вој. управе (мин. вој.); 1865. смењено га Блазнавац, па се вратио у Фрц.; пред смрт дата му титула почасног ген. срп. војске.

МОНЕ Клод (1840.-1926.), фрц. сликар, 1 од зачетника и најдоследнијих претставника импресионизма; радио скоро искључиво пределе; по његовој слици Импресија једне мачке, изложеној 1863., дато име целој импресионистичкој шк.

МОНЕЛ-МЕТАЛ, легура (око 60% никла, 28% бакра и 5% гвожђа), беле боје, лако се обрађује.

МОНЕТА (лат.), новац, ковани новац; име постало по храму Јуноне Монете у Риму у којем ковани новци. Монетарији, новчани, оно што се односи на новац (нпр. м. систем, м. политика итд.).

МОНЕТНИИ, илирско племе које покорио Октавијан, после чега романизовани.

МОНЕЦИЈА (грч.), једномодом → дијеклија.

МОНЖ Гаспар (Monge, 1746.-1818.), фрц. математичар и физичар, први научно обрадио нацртну и инфинитезималну геом.

МОНИЗАМ (грч.), метафиз. учење у којем се за објашњење целокупне стварности мора претпоставити само 1 принцип, било дух или материја; супр. → дуализам.

МОНИЈЕ, преградни неоптерећени зидови дебели 5 до 10 см. од бетона и гвоздене армиране у средини.

МОНИЛИЈА (Monilia), гљивица трулежница цветова, младог лишћа и плода; под њеним утицајем нагло вену цветови и лишће, а плодови труле и претварају се у мумије смеђе боје, с плодоносним органима.

МОНИТЕР (фрц.), учитељ летења у пилотским школама; обично седи иза ученика и помоћу двојне команде исправља његове грешке.

МОНИТОР 1) (енгл.-лат.), ратни брод малог газа, ср. депласмана, добро оклопљен и наоружан јаким арт.; употребљава се поред плитких морских обала или у рекама; у Југосл. 4 речна м.: Вардар, Драва, Сава и Морава. 2) (лат.) ученик који помаже учитељу у одржавању реда и дисциплине у разреду.



МОНК Џорџ (1608.-1669.), шкотски генерал; после оставке Кромвеловог сина Ричарда ушао у Лондон, сазнао конвент и врати династију Стјуарта, прославио се у ратовима с Хол. (1653. и 1666.).

МОН-КАМЕРИ, група староседелачких народа у Пр. и Западној Индији, названа по гл. представницима: М. и К.; иначе их називају и Аустроазијатима; овеј групи припадају још и Мунде, Кхаси, Мои и многи др. мањи народи; у њиховим језицима све речи једносложне.

МОИМОРАНСИ (Moaitmorensy), чувена Фрц. плем породица; 1 од њених чланова Анри II (1595.-1632.), Фрц. маршал, побунио се против Ришелјеа, која га ухватио и погубио.

МОИО (грч.), предметак у сложеницама; значи сам један, једини.

МОНОГАМИЈА (грч.), брачна заједница 1 мужа и 1 жене; најраспрострањенији облик брака на свету; противност му: полиандрија, полигинија (→ брак).

МОНОГАТАРИ, јал. епске приче.

МОНОГЕНИЗАМ (грч.), теорија да све расе на Земљи потичу од једне, настале у једном крају света («колевке човечанства»); од те расе групе народи се делили и насељавали се по свим крајевима света, па се у току векова под утицајима земљишта, климе и др. фактора дошло до данашњих различитих раса; теорија се развила под утицајима верских схватања; супротно: → полигенизам.

МОНОГОНИЈА (грч.), вид размножавања у којем нове јединке постају од једног јединог родитеља (→ размножавање).

МОНОГРАМ (грч.), почетна слова имена. М. Христов, грч. словима ХР, обично х или о; тако био написан на заставама војске цара Константина Вел.

МОНОГРАФИЈА (грч.), научни опис само једног спец. предмета или личности.

МОНОДИЈА (грч.), једногласна песма која се, доцније, јавља уз пратњу инструмента; још → трубадури у ср. в. пратили своје песме на инструментима, али се монодички стил родио стварно крајем 16. в.; из њег се развила опера оди. муз. драма.

МОНОДРАМА (грч.), сценско дело за 1 или 2 лица.

МОНОКАРПИЈА (грч.), плод који постаје само од једне карпеле, нпр. махуна. **Монокарпне** биљке које за време свој живота цветају само једном и после доношења плода угну; већином једногод., али има и таквих које се 2 или више год. припремају да цветају, па после цветања и доношења плода изумру (кунуп, шећ. репа, мрква и др., затим агавија која цвета после 8-10, а ави свог завичаја, Мексика, и после 20-50 год.).

МОНОКЛ (грч.-лат.), стаклено сочиво; употреба оправдана једино кад 1 око нема нормалну општрину вида.

МОНОКЛИНИЧНИ СИСТЕМ, обухвата кристалне облике неједнаких кристалних оса, од којих је 1 вертикална, друга на њој управна (ортооса), а трећа нагнута (клиносоа); имају једну раван симетрије (нпр. гипс, ортоклаз и др.).

МОНОКОРД (грч.), апарат за одређивање висине тона, састоји се из резонаторског сандучета дугачког 1 м и жице која се затеже помоћу тегова, а дужина јој се може мењати покретном кобилицом.

МОНОКОТИЛЕДОНЕ (грч.: Monocotyledones), класа ангиосперма; на ембриону само 1 котиледон као орган за примање хране из хранљивог ткива семена; коренак клице се често не развија даље.

Већ се место њега развијају бочни и адвентивни корени; м. по правилу немају секундарног дебљања; судовни снопићи су растуриени без реда на попречном пресеку стабла; листови нература паралелна (изузетно мрежаста); цветни делови циклично распоређени; најчешће се јављају по 3 члана у сваком кругу; 1. трагови м. нађени заједно са дикотиледонама; сматра се да су м. бочни огранак дикотиледона; то одвајање извршено веома рано.

МОНОКРАТСКИ СИСТЕМ, облик владавине у којем одлучује 1 лице; у модерној држави одржао се у погледу управне, али не и законодавне и судске власти.

МОНОКЛИПОН (грч.), чамац издубљен од 1 стабла; код Срба познат под именом ораница, најчешће саобр. средство на води код примит. народа; постојао у прејит Европи; у уготриби и данас на Б. П.

МОНОКУЛТУРА (грч.-лат.), нарочито истакнута и привр. грана у некој земљи (нпр. гајење каве у Браз.); недовољна, јер у случају нештога (лоше жетве и др.) стан. нема средстава да подмири своје животне потребе.

МОНОЛАЈН (енгл.), упрошћена типотип машина за слагање и ливење.

МОНОЛИТИ (грч.), споменици или предмети итесани само од једног камена.

МОНОЛОГ (грч.), сцена или говор сценског лица са самим собом; од античких времена до друге поло-

вине 18. в. равноправан с дијалогом; одонда и касније (натуралистичка ум.) сматран као неприродан начин сценског изражавања; у модерној експресионистичкој драми опет се јавља (монодрама).

МОНОМАХ → Константин IX, → Владимир.

МОНОМЕТАЛИЗАМ (грч.), систем по којем се мора примати у неограниченој количини новац од једног метала; Енгл. усвојила (зак. од 1816.) м. злата; Кина, Персија, Сијам и неке амер. државе с Мексиком, усвојиле м. сребра. **Виметализам**, кад 2 метала (злато и сребро) имају као новац напоређо принудни курс; у том случају држава одређује стални однос та 2 новца без обзира на вредност метала.

МОНОПЈАН (грч.) → једнокрпалац.

МОНОПЈАС (грч.) → једносед.

МОНОПЛЕГИЈА (грч.), одузетост само 1 уда или 1 групе мишића.

МОНОПОДИЈУМ → изданак.

МОНОПОЈ (грч.), стално или повремено искључиво право куповања, продаје или израде каквих предмета, или вршења каквих радова, услуга, функција на извесној тер.; може бити приватна или → држ. м. **Природни м.**, заснован на прир. искључивим околностима (нпр. извор неке лековите воде, налаз радијума итд.); **вештачки м.**, створен разним маневрима или уговорима предузимача, трговаца итд. (нпр. картели, трастови, концерни); **фискални м.**, кад му је циљ постизање прихода (м. дувана, цигарипира, жижица, соли); **административни м.**, кад је у општем интересу (држ. поште, телегр., телеф.); **легални м.**, кад је заснован на зак. или концесији (раније у Београду експлоатација трамваја и ел. осветљења). **М. спољне трг.**, кад држава резервише себи искључиво право увоза и извоза неких артикала; **ови м. фискални или екон.** према том да ли се заводе ради повећања држ. прихода или ради заштите домаће производње; пре свет. рата постојали само фискални м. (дувана, жижица, петролеума, алкохола итд.); после рата уведени у неким земљама из екон. полит. разлога (у Југосл. м. пшенице и ражи од 1931. м. општина од 1932.); СССР 1918. завела држ. м. целокупне спољне трг.; м. с. т. претставља потпун прекид веза између привредника у земљи и оних у иностранству; монополско предузеће постаје једина могућна спона и зато оно у стању да ефикасно учине на кретање цена на домаћој пијаци; те цене могу се кретати независно од свет. цена. **Монополистички**, искључити могућност слободне утакмице у производњи или пуштању у промет неког производа.

МОНОПСИХИЗАМ (грч.), учење по којем су појединачне душе само модификације универзалне душе.

МОНОСИЛАБИЧАН (грч.), једносложан.

МОНОСПЕРМИЈА (грч.), нормалан случај оплођавања јајне ћелије једним сперматозоидом или спертитичним једром (→ полиспермија).

МОНОТЕИЗАМ (грч.), вера у једног бога света и господара свега.

МОНОТЕЛИТСТВО (грч.), јерес у хришћ., која учи да су у Христу 2 природе, али 1 воља (божанска); цирно га грч. цар Иракије с патријархом Сергијем и рим. папом Хоноријем; одбачен на 6. васељ. сабору у Цариграду (680.).

МОНОТИП (грч.-енгл.), машина за слагање слога за штампање; слаже матрице слова у редове, који се одводе у котао где се лије свако слово понаособ, за разлику од линотипа који лије цео ред изједна. **Монотипична**, израда слика уљаном бојом на посребреној бакарној плочи са које се преносе (штампају) слике на хартији.

МОНОТОН (грч.), једнолик, досадан. **Монотонија**, једноликост, досада.

МОНОТРЕМЕ (Monotremata), група сисара → кљунари.

МОНОФАЗНА СТРУЈА, проста наизменична струја, која временом мења периодично смисао и јачину.

МОНОФИЗИТСТВО, јерес у хришћанству која учи да Христос има само божанску природу; осн. свешт. Евтихије (5. в.); на 4. васељ. сабору у Халкедону (451.) осуђено и одређено право учење: Хр. има 2 природе; и божанску и човечанску.

МОНОФИЛЕТИЗАМ (грч.), хипотеза да сва жива бића или једна група организама воде порекло од једног јединог праоблика; супротно: полифилетски, полифилетизам (→ филогенија). **Монофилетски**, који потиче од једног стабла.

МОНОХИБРИД (грч.-лат.), → бастард добивен укрштањем родитеља који се међу собом разликују само у 1 наследној особини (имају само 1 пар супротних карактера).

МОНОХРОМ (грч.), једнобојан, у једној боји. **Монохроматска светлост**, проста с. једне боје, тј. једне таласне дужине.

МОНОШТОР, ман, у Бачкој; помиње се крајем 15. в.; разорен 18. в. за време Ракоцијеве буне.

МОНЦЕЉЕ, варош (87 000 ст.) на Ј Фрц.; унив.; у околини: маслине, бели дуд и свиленка буба.

МОНРЕАЛ, варош (22 000 ст.) на острву Сицилији, з. од Палерма.

МОНРО Демс (Monroe, 1759-1831.), амер. државник и претседник САД (1817-1825.). Монровска доктрина, кад је св. алијанса одлучила да помогне Шп. да поново покори одметнуте колоније у Ј. Амер., М. као претседник САД изјавио да ће се томе противити и тим спречио колективну интервенцију Евр.; том приликом утврђена М. правно-полит. доктрина, која до данас увек била основно амер. начело: по М. д. евр. државе не могу се мешати у питање амер. континента, ни заузети какво амер. земљиште, али задржавају колоније које дотле имале у Амер.; са своје стране САД се не мешају у евр. питања; М. д. разлог због којег САД не учествује у раду Друштва народа, иако су његов оснивач.

МОНРОВИЈА, гл. град државе Рио. Либерје у сз. Афр. на ушћу Р. св. Павла у Атлански Ок. (6000 ст.); осн. 1826., прозвана по → Монроу.

МОНБРАТ 1) острво (81 км², 12 000 ст.) у Карипском М., у групи Малих Антила. 2) план. група с. од Барселоне у Шп.; највиши врх 1238 м.

МОНСИЊИ Пјер Александар (Monsieur, 1729-1817.), фрц. композитор; 1 од оснивача комичне опере у Фрц.

МОНСИЊОРЕ (ит.: monsignore), мој господине, милостиви господине; титула кат. прелата.

МОНСТЕРА (Monstera deliciosa, фам. Araceae), украсна биљка зимзелена широка и избушена листа и висећих адвентивних корена; расте као пузавица на стаблима тропског дрвећа; често се гаји по стакларама и домовима (филодендрон).



МОНСТРАНЦИЈЕ (ср.-лат.), у ркат. дркви украшене (у облику дрквице), посуде где се излажу реликвије или осећена хостија; код прав. елчична дарохранилица.

МОНСТРУМ (лат.), монструозитет, резултат поремењеног тока развића организма; испољава се у ненормалном облику или грађи тела или појединих његових делова; често и код човека (ненормалан раст, промењен положај унутр. органа, двоструке творевине као близанци или двоглавост, привидни хермафродитизам и др.); код многих биљака и животиња могу се изазвати и експериментално; узроци појаве м. разнолики и често недовољно познати; могу бити спољашни и унутарњи (наследни); проучавање м. има вел. теориски значај за науку о развићу, јер они претстављају праве прир. експерименте поремењеног развића, чијим се испитивањем могу ближе сазнати улога и дејство фактора развића (→ тератологија).

МОНСУН (ар.), периодични ветар у ј. и јн. Аз., нарочито у Индији и у сев. делу Индијског Ок.; дува 6 месеца (лето) са мора на копно, а 6 месеца (зиме) са копна на море.

МОНТ ЕЛИЈАС, план. на пол. Аљасци; највиши врх 5520 м.

МОНТ КУК, највиши врх (3770 м), на Н. Зеланду.

МОНТАГЉУ 1) Едвин Самуел (Montagu, 1878-1924.), енгл. политичар и државник, творац индијског устава од 1919. 2) Мари Вортли (Montague, 1689-1762.), енгл. путописац; уписима о Турској описала свој пут кроз Војводину у Србију.

МОНТАЖА (фрц.), подизање, постављање, намештање; склапање машина.

МОНТАНА, једна од САД у г. току р. Мисуре (378 506 км², 0,5 мил. ст.); з. делом залази у област Стеновитих Пл., а на И у прерије; отуд гл. занимање сточарство; од рудног блага има: угља, бабра, олова, злата, мангана, сребра и нафте; гл. место Хелена.

МОНТАН-ВОСАК, минер. восак добивен екстракцијом битуминозних мрких угљева смешом бензола и алкохола; чврста, слабо еластична маса, топи се на 80-90°; употребљавана се за изолацију каблова, зараду масти за обућу итд.

МОНТАНИСТИ, ст. хришћ. секта, осн. Монтан у Фригији (2. в.); тражили строжију дисциплину због очекивања 1000-год. царства после скорог доласка Христовог; зову се и фригијци и пенузијанци (по месту рођења Монтана).

МОНТАЂАРИ, група посланика у фрц. парламенту за време конвента којој били на челу Мара, Даунтон и Робеспјер; име добила по томе што заузима мала највише клупе у скупштинској згради; сло-

мила отпор жирондинаца, завела терор и одбранила држ. границе; изгуб. значај по Робеспјерову паду.

МОНТЕ 1) Гаргано → Гаргано. 2) Карло → Монако. 3) Роза, план. масив у Пенинским Алпима (З. Алп.); највиши врх Дифур 4635 м.

МОНТЕ Филипус де (1521-1603.), хол. композитор, миса, мотета, мадригала и шансона.

МОНТЕБЕЛО, место у Ломбардији где 1800. и 1859. Французи победили Аустријанце.

МОНТЕВЕРДИ Клаудио (1567-1643.), ит. композитор, претставник вен. шк.; револуционар у муз. дво вел. замах муз. драмском схватању; опере: Орфеј, Аријадна, Дијанина љубав, Повратак Улисов; многе изгубљене.

МОНТЕВИДЕО, гл. место (423 000 ст.) ј.-амер. риб. Уругваја и пристаниште на Ла Плати; инд. (конзервирање меса, млинарство, ткст.); унив., музеји и вел. библ.

МОНТЕЗ Лола (1820-1861.), шп. играчица, имала вел. утицај на баварског краља Јудвига I; срушила 1847. ркат. Абелово мст.

МОНТЕЗУМА, последњи владар мексиканског племена Анахуака; у Кортезовом ропству извршио самоубиство глауу (1520.).

МОНТЕКУКОЛИ (Монтекукули) Рајмонд (1608-1681.), аустр. генерал; истакао се у 1. рату Леополда I са Турцима, које победио код Св. Готхарда.

МОНТЕМАЈОР Јорге (око 1520-1561.), шп. писац, творац пастирског романа; гл. дело: Дијана.

МОНТЕЊ Мишел (Montaigne, 1533-1592.), фрц. писац Есеја, у којима се говори о најразноврснијим предметима, а највише анализира човек, његова осећања и његов разум; почетку стојчар, почео под утицајем грч. скептичара да сумња; утицао много на развој мисли (→ сл.).



МОНТЕРЕЈ, варош (130 000 ст.) у Мексику; инд. метала.

МОНТЕСКЈЕ Шарл (Montesquieu, 1689-1755.), фрц. писац, почео Персијским писмима, живописном сатиром људи и обичаја 18. в.; написао Разматрања о узроцима величине и пропасти Римљана; гл. му дело Дух закона, у којем се излажу разне врсте владавине и поставља принцип одвајања законодавне, извршне и судске власти (→ сл.).



МОНТЕСОРИ Марија д-р (* 1870.), ит. лекар и педагог; после свршене мед. посветила се васпитању слабоумне деце; тврдила да се методи рада са слабоумном децом могу са пуним успехом применити и на духовно нормалну децу; у вежи с тим отворила 1907. прво деље забавиште; забавишта јој створила системски глас; из огледа поинкао и метод рада, који се састоји у вежбањима које треба код детета да развију опште способности и њихову припрему у животу (вежбе ока, чула, пинања, покрета ради поређења и разликовања разних предмета); учила се састоје из објеката за образовање чула; за развијање мишића и за учење читања, писања и рачуна; гл. дело: Метод научне педагогије примењен на васпитање деце у забавиштима.

МОНТИ 1) Вићенцо (1754-1828.), ит. песник и драматичар; најпре у служби напске курије; по налогу папе написао спев Басилијана, уперен против фрц. револуције; доцније пришао Французима и певао ласкаве оде Наполеону, а после његовог пада стаци свој песнички дар у службу аустр. режину; најбоље му дело спев Маскеронијана, у којем с успехом имитовао Дантеа. 2) Јовро (1835-1898.), политичар; члан нар. странке у Далм.; присталица јединства Срба и Хрвата и присаједињења Далм. Хрватској.

МОНТМОРЕНСКИ, р. у канадској пров. Квибеку, дуга 100 км, улива се у р. Св. Јоренца.

МОНТРЕ (Montreux), варош (10 000 ст.) и лечилиште у Швајц. на обали Женевског Јез.

МОНТРЕЈ (Montreal), варош (59 000 ст.) у близини Париза; инд. хартије и стакла; риболов.

МОНТРИОЛ (Montreal), највећа варош (650 000 ст.) у Канади, подигнута на острву Јоренцово Р.; развијена инд. (хем. и метала) и трг. (жигарице, дрво, крзно, стока); познато пристаниште; 2 унив., музеји, библ., опсерваторија и берза.

МОНУМЕНТАЛАН (лат.), у архт.: грандиозна грађевина; у вајарству: статуа вел. размера; у сликарству: фреска или платно које покрива вел. површину.

МОНУМЕНТУМ ANCVANUM, велики рим. натпис, који садржи Августов извештај о његову раду.

МОНФАЛКОНЕ → Тржиш.

МОНФЕРАТО, област у Пијемонту (Ит.).

МОНФОР 1) Симон (1160.-1218.), предводник крсташког рата против албизана. 2) Симон (1206.-1263.), синг. оползационар, нагнао Едуарда III да изда Оксфордски статут и тим ударио темељ енгл. парламентаризму.

МОНЦА, варош (58 000 ст.) у с. Ит. на С од Милана; ткст. инд.

МОЊУШКО Станислав (1819.-1872.), пол. композитор, органист, диригент опере у Варшави и проф. муз. института; компоновао опере (Халка), драмске комедије, балете, хорска, инстр. дела, много песама и др.

МОПАСАН Ги де (Maupassant, 1840.-1893.), фрц. приповедач и романописац, претставник реализма, најмилији Флоберов ученик, мајстор кратке повеле, дубок психолог, сјајан сликар природе, разних средина и личности; дела му се одликују јасним и снажним стилном, непосредношћу и верним приказивањем стварности; гл. дела: Један живот, Љубимац, Јака као смрт, Наше срце, Пјер и Жан и Нова бања (романи) и много приповедака од којих већина претставља права ремекдела; много преводен код нас; целокупна дела издала Савр. библиотека.

МОПС, нем. дога, одговара енгл. д. у малом; боје жуте или минастосице са црном пругом на леђима.

МОР 1) Антоније (Moog, 1312.-1376.), хол. сликар под утицајем Тицијана; био дворски сликар у Мадриду. 2) Томас (Morg, 1478.-1535.), енгл. државник, соц. реформатор и писац; погубљен што се као канцелар Хенрија VII. није слагао са схватањем да краљ може бити поглавар цркве; био изврстан зналац класике и човек издичајствена карактера; гл. књиж. дело: Утопија, у којем изложио своје соц. идеје; био против приватне, а за колективну својину, за општу обавезу рада и за планску производњу; његове идеје извршиле вел. утицај на све касније социјалистичко-колективистичке правце; проглашен за кат. светитеља 1930. (На сл.: Томас М.).



МОРА, по нар. веровању Срба и Хр. лина, обично девојке, па и животиње (коњ), из којих, док спавају, излази дупла у разном облику, па иде да дави и притискује (мори) људе у сну; окупљају се на орању; кад се м. уда, постаје → вештица.

МОРАВА 1) гл. река Моравске (ЧСР); извире на Снежнику (у Судетима), улива се у Дунав код Братиславе; дуга 378 км, пловна на 129. 2) Велика М., д. притока Дунава, дуга 216,5 км; постаје од Ј. М., која извире под Скопском Црном Гором, и Зап., или Голцке М. (до ушћа Ђетине зове се Моравица), која извире под Голцима и Јавором; састају се код Сталаћа; услед малог пада В. М. има кривудава и променљив ток, тако да ствара многобројне мртваје (стараче); долина јој веома плодна; близу ушћа се рачва у неколико рукава: 1 од њих, Језава, улива се код Смедевера, а гл. део се улива у Дунав код Уборавице.

МОРАВИЦА 1) име горњег тока З. Мораве до ушћа Ђетине, дуга 87 км. 2) д. притока Ј. Мораве; извире са Рујна у Скопске Црне Горе, а улива се код Бујановца, дуга 26,2 км. 3) д. притока Ј. Мораве; извире са план Ленице, улива се код Алексинца; дуга 61,5 км.

МОРАВИЧКА ЕПАРХИЈА, црк. област око Чачка; од 1879. жичка епархија; осн. је св. Сава (1219.); њени се еп., а доцније и митрополити (од 15. в.) звали архилепски, ређе гранички (по Градцу), а у 18. в. ваљевски и ужички.



МОРАВСКА (чел. Морава), средишна покр. (22 315 км²) у ЧСР, од Чешко-моравске висоравни на З до подножја Карпата на И; на З се састоји од старе површи (500-600 м), око Брна од доњског кречњака (Моравски карст), а на И, у подножју Карпата, низија и побрђе, кроз које протиче р. → Морава; на Ј отворена према Бечком Басену, а на С су Мор. Вратнице (између Судета и Карпата), прир. пролаз између Панонског Басена и ер. и п. евр. низије; клима конт. с топлим летом; наводњава је р. Морава са својим притокама; у М. и извориште р. Одре; на З шумски, на И отворен предео; богата каменним угљем; стан. (2,8 мил.) већином Чеси; поред пољопр. (38%), развијено руд. и инд. (шећер, пиво, ткст., гвозђе, хем., машине и др.); гл. град Брно, већи: Мор. Острва, Оломоуц. **Моравска браћа, чешка б.**, реп. заједница у Чешкој, настала после хуитских ратова; познат вођ Петар Хелчицки (око 1420.); 1548. исељили се у Пољ.; у 30-год. рату уништио их аустр. цар Фердинанд II; у 18. в. спојио се с Херхутима па се и ови зову М. б.; последњи бискуп М. б. био Амос Коменски, познати педагог († 1670.). М. држава → Велика Моравска.

МОРАВСКА БАНОВИНА, полит.-самоуправна област (25 838 км², 1 436 129 ст.) између Вардарске, Зетске, Дринске и Дунавске Бан., Рум. и Буг.; делом план. делом равна; план. карпатског (највиша Ђелица 1336 м), балк. (највиша Стара Пл. 2169 м) и родопског система (највиша Копалник 2017 м); веће низије поред Мораве и њених саставница, затим Нишаве, Тимока и њихових већих притока, у Лабу и на с. делу Косова Поља; сва нагнута С, те цела припада сливу Дунава, одн. Црном Мору; умерено-конт. клима с довољним и добрим распоредом воденог талога; си. ветар кошава доприноси зими до В. Мораве и Нишаве; стан. прав. Јсл. 84%, Румуна 11,5% (и. од Хомољских и Кучајских Пл.), Арбанаси 4,5% (у Лабу и с. делу Косова); земљр. у плодном Поморављу и осталим низијама се добро развијени виногр. у Крајини, Жупи (александровачкој) и око Ниша; сточарство у плани. пределима; рудом веома богата обл.; рудници и Србије (Вршка Чука, Добра Срећа, Сење, Жидиље, Сивевац и др.) дају преко 400 000 т угља годишње, Бор и Мајданек 450 000 т бакарне руде; Трепча, вел. рудник олова и цинка; гл. жел. пруге: Београд-Ниш-Солун и Београд-Ниш-Софија; гл. места Ниш (бан. средиште), Јагодина,



Крушевац, Пирот, Зајечар. **М. свиња**, у долини Вел. Мораве црна свиња оборених ушију, постала укрштањем домаће расе с, шумадинке, с црном беркширском; није још установљена те се не може сматрати као раса; плоднија и рањосаснија од манглице, боље искоришћава храну и спада у групу менастих свиња.

МОРАВСКА ШКОЛА, правац у срп. средњев. архт. од 1380. до средине 15. в.; виз. утицај помешан с оријенталним и приморским; фасада украшена, услед чега се губи у монументалности.

МОРАВСКА ОСТРВА, (град 125 000 ст.) у Моравској (ЧСР); руд. каменог угља; инд. челика.

МОРАВСКО-ВАРДАРСКИ ПУТ, најважнија и најкраћа уздужна саобр. линија на Б. П.; најкраћа веза Панонске Низине и Ср. Евр. с Егејским М.; њом води жел. пруга Београд-Скопље-Солун.

МОРАВЦИ, зап. сл. племе; осн. у 9. в. независну државу (Вел. Моравску) у долини р. Мораве, сев. притоке Дунава.

МОРАЛ (лат. mores = обичаји), нараветност; назори друштва (групе, класе, народа итд.) о том како треба појединац да се односи према др. члановима заједнице у којој живи и према самој заједници (групи, друштву, народу) да би важио као добар, исправан, честит, пристојан; морални назори имају делом санкцију религије, делом позитивног права, али важе делом и сасвим самостално, као самосталне норме и творевине друштвеног живота; у хришћ. извршавае божјег закона. Моралисти, научно посматрају дела и ствари с м. гледишта. Моралист, проповедник морала. Моралитет (нлат.) 1) делање по објективним законима морала, у 1. реду по категоријском императиву, и то из поштовања према њему, а не случајно, шти из ког другог мотива или осећања. 2) поучни алегориски комад, каткад шаљив; личности символну поједине врлине и пороке (скромност, умереност, љубав, охолост). Морална дужност, обавеза коју не прописује зак. већ морал. М. лудило, идиотија, moral insanity (енгл.), психопатска конституција чија гл. негативна особина бесоосећајност, недостатак сваког алтруизма с необиично развијеним егоизмом, а без знатног дефекта интелигенције. М. наука, н. о моралу (етика). М. недозвољена дела, противна Јавном моралу; м. н. д. не могу бити предмет уговора и нико не мора извршити обавезу која је м. н. д. М. пропис, који нема правне санкције и чије је испуњење само м. дужност. М. право аутора, право да његово дело не буде злоупотређено, другоме приписано, унакарањено итд.; оно је безгранично и вечито; и кад проба заштитни рок (50 г. после смрти аутора), ауторови наследници и установе за науку и књиж. могу тражити од судова забрану повреде м. п. а. М. штета, коју противправно претрпи 1 лице а тиче се његов личности а не имовине; наш зак. предвиђа плаћање штете због срамоте учињене вереници, ако вереник раскине однос пре брака без важних узрока; судија м. п. процењује у новцу.

МОРАЛЕС 1) Лујис де (око 1310.-1386.), шп. сликар, радио импресивне, стилизоване рел. композиције, префињеног прежа и бледог колорита. 2) Кристобал (1512.-1553.), шп. композитор, припадник рим. школе; стил му сличан стилу Палестрине; компоновао: мисе, мотете, магнификат, реквијем итд.

МОРАН Пол (Morand, * 1888.), фрц. писац романа и културно-ист. дела; гл. дела: Њу-Јорк, Живи Буд. Отворено поћу, Затворено поћу.

МОРАС Шарл (Maupas, * 1868.), фрц. песник »романске школе«, есејист и теоретичар ројалистичког покрета у Фрц.; своје осн. идеје развио у Будућности интелигенције.

МОРАТИН Леандро Фернандез (1760.-1828.), шп. писац, обновио шп. комедију; духовит сликар карактера; веома успела: Нова комедија.

МОРАТОРИЈУМ (лат.), одлагање плаћања које се даје или поједином дужнику лично, или читавим привр. групама (нпр. земљорадницима, вој. обвезницима у рату, итд.) или свим становницима једне области (нпр. у случају поплаве, инвазије) или државе; може се дати законом генерално, или оставити зак. право судијама да индивидуално дају појединим дужницима одлагање плаћања, ако би им иначе запретила привр. пропаст. Мораторни интерес → интерес мораторни.

МОРАЧ, комарач (Foeniculum officinale, фам. Umbelliferae), једногод., двогод. и дуговечна зељаста биљка, чије се стабло ароматична и сладућава укуса употребљава као зачин; спада у лековите биљке; плод у виду чаја употребљава се у мед. за ублажавање превних грчева.

МОРАЧА 1) притока Скадарског Јез.; извире с Јавора и Лоазе, ја. од план. Сињајнице (Зет. Бан.); између Пилера и Братоножића тече кроз дубоку, уску и клисурасту долину; пред ушћем се дели у 2 гл. крака, од којих се д. улива према ушћу Црнојевина Гигеке, а л. прекопутта о. Врагине; гл. притоке: Зета и Цијевна. 2) Горња и Доња, предео у горњем сливу р. Мораче, у Црној Гори; некада јединствено племе; у новије време се поделила на 2 целине, Г. и Д. М.; ст. стан. у М. Били Маџуре 3)

ман. св. Богородице у Л. М. на реци М., задужбина кп. Стевана, сина жупана Вукана (из 1252.); црква има облик рашке базилике са 1 кубетом; прекривена клесом, стоји и данас.

МОРАЧКО ГРАДИШТЕ, јл. огранак план. Сињајевине (Зетка Бан.), пајвни врх Бабин Зуб (2253 м).

МОРБУС (лат.), болест, обољење. М. Adisoni → Адизонова болест. Морбидац, који припада болести (нпр. м. знак). Морбидитет, стање извесне болести у 1 крају или држ.; бројно стање оболелих лица у одређено време; број оболелих на 1000 ст.

МОРГ (фрц.) → мртвачница.

МОРГАН 1) Луис (1818.-1881.), амер. егнолог; значајна његова испитивања развитка породице и друштва (поставио хипотезу о промискуитету); гл. дела: Ироески савез, Системи рода и сродства, Примитивно друштво. 2) Џон Пирмонт (1837.-1913.), с. амер. Филансејџер; осн. челични траст и многе хумане установе.

МОРГАНТИЧАН БРАК → брак.

МОРГАБИ Ђовани Батиста (1682.-1771.), ит. анатом, познат по многим открићима из нормалне и патолошке анат.; гл. дело: О седишту и узроцима болести. **МОРГАРТЕН**, план. ланац у Швајц., на л. обалу Јез. Егера, где Швајцарци (1815.) победили Леополда Аустријског и тако обезбедили своју независност.

МОРГЕНШТЕРН Христијан (1871.-1914.), нем. лиричар, импресионист, хумористичан, пред крај живота религиозан; гл. дело: Ступњеви (афоризми и белеснице из дневника), фнска.

МОРДВИНИ, фински народ у Рус., растурени у већим групама по сливу Волге, међу Русима, Татарима и др. (1,3 мил.); гл. занимање земљр.; вере прав.; деле се на 2 групе: Ерке и Мокше. Мордвинска област, аутономна област у СССР, поред ср. Волге (26 463 км², 1,4 мил. ст.); гл. место Зарјанек.

МОРДЕНТ (ит.), мелодиски украс навише или наниже око једног гл. тона.

МОР-ДУС (фрц. mort douce, слатка смрт), смрт у сексуалном афекту, при пољом чину или непосредно после њега, обично код старијих људи са склерозом можданих и срчаних артерија где долази до → апоплексје или → емболије, нарочито ако је претходно узет алкохол и обилан обед; код туберкулозних долази до крвављења из плућа.

МОРЕ 1) водена просторија на Земљи која обухвата 70% њене површине. 2) део океана који је дубље или плиће зашао у копно, од главне водене масе одвојен полуострвом или низом острва; према положају разликује се: нивична и средоземна; средоземна се деле на интраконтинентална (запла у један континент) и интерконтинентална (између 2 и више континената); вода им се разликује од речне по укусу, густини, боји, провидности, тмпт., кретању итд.; дно им од обале, па до изобате од 200 м обично благо нагнуто, од те дубине нагло се спушта до 3000 м, а затим неправилно (обично постепено) до највећих дубина; дно није равно, већ лако заталасана равнина; ср. дубина м. волште је 3795, а најдуба 10 800 м (код Филипина); садржи со у просечном износу 3,5%. Морске бање, на јед. страни Јадр. Мора: Сушак, Бакар, Краљевица, Приквеница, Селце, Нови Крк, Нова Вапка, Сен. Раб, Јабланиц, Карлобаг, Ист. Мулат, Сибила, Шибеник, Трогир, Каплетанска Ривијера, Сплит, Заострог, Максрска, Супетар, Повије, Милна, Пучишће, Хвар, Стари Град, Врбошка, Јелса, Вис, Корчула, Вела Лука, Обенић, Градац Трпаћ, Трстеник Жилијана, Лука, Обавно Поље, Шипанска Лука, Лопуд, Мокунина, Купари, Дубровник, Груж, Локрум, Лапад, Цават, Хрцег-Нови, Зеленика, Прчањ, Топла, Будва, Св. Степан, Сплит, Тиват, Уљин; клима средње топла (ср. год. тмпт. 12,5°-15° С, ср. летња 22,3°-27° С) и ср. влажна (64-72%); 1. део обале топлији и мање влажан; лече: општу слабост, малокрвност, катаре органа за дисање, неурастенију и нералгију, поч. стадијум плућне тбк., тбк. костију, рахитис и др. М. болест, од које пате људи који не подносе љуљање на мору, вођу аутомобилом, железницом; мука, гадљивост, главобоља и страх; предохрана: бањене у ср. делу брода, на чистом ваздуху, дубоко дисање, лежање на равном лежишту, не укрпавати се на брод са празним желуцем; лечење: у почетку гадљивости гутати парчице леда или леден чај, код јаког гађења и повраћања узети велику чашу топле воде да се што брже испразни желудац; старати се о редовном чишћењу црева; од лекова пре укрпавања узети вазано. М. ветар, струји са мора на копно, у ведре дане, нарочито летн, када ваздушни притисак на мору јачи него на копну, М. воденице, места где м. вода продире у копно кроз кречњачке пукотине; могу се искористити за в. (као на арготолском рту острва Кефалоније), М. гребен, стр-

ма морска обала, настала радом таласа; → клиф. **М. доба**, периодично дизање и спуштање м. површине под утицајем привлачне снаге Месеца и Сунца; за време 1 месечевог дана (отприлике 24 сата 50') м. површина досегне двапут највиши (плима) и двапут најнижи водостај (осека); разлика највишег и најнижег водостаја (амплитуда) износи у Ј. Јадрану око 50 см, а у сев. до 1 м; на океанским обалама Европе (Ливерпул) до 8 м; амплитуда се у сваком месту периодички мења; највећа за време сизигија (живо доба) а најмања за време квадратура (мртво д.); највећа амплитуда на свету у Фунди Зал. (С. Амер.). 21 м. **М. миља** → миља. **М. пиво**, горња површина м. водене масе; услед пљме и осеке, притиска ваздуха, утицаја ветра, м. струја, разлике у густини воде, показује месне и временске разлике. **М. пена** → стива. **М. планина**, све што море нанесе или избаци на обалу; земљиште које море плави; м. п. је јавно добро. **М. (водена) плавница** → тромба, која диже у облак чистав стуб воде. **М. струје**, померање водених честица на површини мора у одређеном правцу под утицајем сталних (планетарних) ветрова (пасата, зап. и поларних ветрова) или под утицајем изједначавања пива и густине воде (компензационе с.); вода се креће у облику с. (каткад брзином од 2-3 м/сек.), које се савијају и рачвају; у океанима почетне полутарске, топле, и поларне, компенз. хладне с. **М. таласа**, кружно кретање водених честица на површини мора и јез.; изазива га ветар и др.; на површини воде се изражава таласним брегом и таласном долином; висина ретко већа од 10 м, дужина 10-30 пута већа. **М. фауна**, најразноврснија и обилцима најбогатија од свих ф.; у морима живе претставници свих гл. организационих типова животиња, изузев стогонога и водоземаца; многе животињске групе живе искључиво у м.; распоређују се у простору према начину живота; разликују се: а) обалске ж. које живе крај обала у плиткој води; б) дубинске (пеланике) ж. које живе далеко од обала у слободној води (→ планктон); в) дубинске ж. које живе у већим дубинама; бенталним ж. се означавају облици који живе на дну, насупротив планктонским које лебе у води и нектонским које се активно крећу пливањем; м. ф. по пореклу примарна ф.; суходземни и слатководни организми воде порекло од морских. **М. флора**, претежно м. алге, настале од близу обалске линије па до дубина до којих доише довољна светлост.

МОРЕАС Жан (Mogèas, 1856-1910.), фрц. песник, Грк по рођењу; одвојно се од симболизма и 1891. осп. "романско школо" која означавала враћање класицизму; поред стихова, писао есеје, трагедију Ифигенија и романе.

МОРЕЈА → Пелопонез.

МОРЕНА (фрц.), материјал који падне са стране на површину ледника или га ледник сам одвали од своје подлоге; према положају м. се деле на: ивичне, среднине (кад се 2 ледника споје), унутрашње и подинске; на челу ледника (где се он отапа) таложи се чеона м., која у облику дучног бедема заграђује валов (долину) ледника.

МОРЕПА Жан-Фредерик (Maugerac, 1701-1781.), фрц. државник и први мин. за владе Луја XVI; поднео оставку због опозиције на коју наишао у скупштини трију стањеља.

МОРЕПЛОВСТВО → поморски саобраћај.

МОРЕСНЕ (Mogresnet), мала област у з. Евр., на граници Белг. и Нем., претворена у аутономну покрајину (1841-1919.) с престоницом у М.; версајским миром присаједињена Белг.

МОРЕТО да Бреша (око 1498-1555.), ит. сликар, чије прво име Алесандро Бонвичино; гл. претставник групе сликара у Брешаји; радио рел. композиције и сличне портрете.

МОРЕТО И КАБАЊА Аугустин (1618-1669.), шп. драмски писац, уз Лопе де Вега и Калдерона 1 од најдаровитијих шп. драматичара; као и Калдерон, дошпије ступио у свештенике и написао више побожних драма; од комедија му најбоље: Пркос за пркос, а од трагедија најчувенија: Витешки судија.

МОРЕУЗ, део морске површине, сужен између 2 копна, а везује 2 мора; у ужем смислу назив за Босфор и Дарданеле; уговором од 1829. (Једренски) осигурана слобода пролаза за трг. бродове свих држава; уговори од 1841., 1856., 1871. забрањили пролаз ратних бродова, сем изузетних случајева; лозански уговор од 1923. дозволио потпуну слободу пролаза ратним бродовима под условом да их не уђе више у Прво Море него што је најача црном. флота; неутралисао обале Дарданела, Мраморног М. и Босфора и установио Међунар. комисију мореза; уговор у Монтреу потписан 20.7.

1936. укинуо неутрализацију тако да Тур. може стварати и војне базе и утврђења, укинуо комисију, а пролаз страних бродова потчињено формалностима које га отежавају; по новом уговору Тур. кад ратује може забрањити пролаз и неутралним ратним бродовима, што по уговору од 1923. није могла.

МОРЕШКА (ит.), сликовита игра мачевима која се изводи на острву Корчули, у граду К., сваке године 29./8. (празник градеког заштитника св. Тодора); у њој се, у духу средњев. поз., приказују догађаји из борбе са Маврима и велика победа над њима.

МОРЖЕВИ (Odobenidae), крупни сисари перајари, веома крупних горњих очња ка спуштенима надолу; достижу порас до 1000 кг; живе у поларним морима.



МОРЗЕ Самуел (1791-1872.) амер. сликар и физичар, проналазач првог апарата за ел.

телеграф и телегр. азбуке. Морзеова азбука, симболично претставља помоћу кратких и дужих црта, названих тачкама и повлакама, сва слова азбуке, бројеви и знаке интерпункције; повлака обично 3 пута дужа од тачке, размак знакова раван дужини тачке, размак између слова дужини повлаке, а размак између речи око пет тачака; ел. импулси, који се шаљу у виду М. а. приликом телеграфисања, могу бити састављени од истосмерне или наизменичне струје. **М. телеграфски апарат**, пронађен 1832., усавршен 1840., а прва већа примена у саобр. сврхе била 1844. када успостављена ел. телегр. веза између Вашингтона и Балтимора; отпразлање м. т. а. ручно, помоћу нарочитог прекидача, названог типалом (тастер, манипулатор); примање или акустично («па слух»), удавањем котве о језгро пријемног електромагнета, или оптичко, уписивањем знакова на папирну траку, која се стална у погон сатним механизмом; искористиће М. симболичну телегр. азбуку; брзина рада до 50 слова у минути.

МОРИ Ринтаро (* 1860.), најугледнији јап. песник уз Пубоучија (почетак 20. в.), преводилац Калдероновог Заламејског судије.

МОРИАК Франсоа (Mauriac, * 1885.), фрц. писац псих. романа: Бог и Мамон, Пољубац губавцу.

МОРИС Вилијам (1834-1896.), енгл. песник и књижевник; поред многих др. дела у стиху и прози, написао и познати утопистички роман Вести ви од куда, у којем слика будуће колективистичко друштво.

МОРИСО Франсоа (Mauriceau, 1637-1709.), 1 од најславнијих акушера 17. в.; чувен по својим акушерским операцијама од којих се неке и данас врше и називају његовим именов.

МОРИШ, л. притока Тисе, дуга 883 км, извири на Карпатима (Рум.), улива се код Сегедина.

МОРКА → бисерка.

МОРТАЦИ → Власи.

МОРЛИ Џон (Mogley, 1838-1923.), вилонт од Бланкберна, енгл. биограф и есејист, гл. дела: Елмујд Берк. Волтер. Русо. Студије из књижевности.

МОРМОНИ, амер. хришћ. секта, коју основао 1825. Џозе Смит; усваја сеобаду душа, постојање добрих и злих духова и многоженство, уче да се 10 племена Израјлаца иселило по Хр. у Амер. и да ће Христос убрзо основати 1000-год. царство; свега преко 1/2 мил. присталица; већина у САД.

МОРНАР, човек који плови морем или врши службу на броду.

МОРНАРИЦА, скуп свих бродова државе, заједно с потребним установама на копну; дели се на ратну и трговачку. Ратна м., део држ. војне силе, са циљем да брани обалу и заштитије поморску трговину; чине је бродови разних типова: бојни бродови, језгра борбене силе с најјачом артилеријом и оклопом; бојни крстаци, једнаког депласмана, али нешто мање оклопљени на рачун веће брзине; крстарице, слабо оклопљене, наоружане ср. артилеријом; разарачи неоклопљени, мањи бродови највећих брзина, наоружани лакоом арт., с торпедом као главним наоружањем; торпиљарке, најмањи бродови са гл. наоружањем торпедом, али и са 4-6 тонова; подморнице, подводни бродови наоружани торпедима; носачи авиона, покретни хангари за авионе; минитори за плитка мора и реке; борбени чамци, наоружани торпедима и митраљезима, за одбрану од хидроавиона, најбрже јединице на мору; и хидропла-

ни за извињање, бомбардовање и торпедовање из ваздуха; у саставу р. м. још помоћни бродови: топовачке, извиђачке, бродови радионице, диетерске за уље и бензин, болнички бродови, реморкери, бродови за спасавање итд.; на кону има своје базе, команде, слагалишта, арсенале, докове, бродоградилшта итд.; на бродовима р. м. виђу се ратне заставе. Трговачка м. бродови за поморску трг и саобр.; једрењаца, пароброди и моторни бродови; по намени су: путнички, теретни и мешовити; у т. м. могу се убројати и јахте; на трг. бродовима виђу се трг. заставе; нису власништво државе, већ паробродских друштава или појединих бродовласника; код нас послужу т. м. поверени Мет. саобраћаја; на обали надлежна власт Дирекција пом. саобраћаја у Сплиту, а за речну пловидбу Дирекција речн. саобр. у Београду; бродови речне пловидбе већином власништво држ., а на мору акционарски друштава. Т. м. Југосл. састојала се крајем 1933. од 177 пароброда са 534 457 т носивости и 27 596 превозних места за путнике; број особља запосленог на бродовима био 3832; за дугу пловидбу уређено 68 бродова, вел. обалну врши 18, а малу обалну 90 пароброда; у Југосл. 36 паробр. друштава; важнија: Јсл. лојд а. д., Сплит; Дубровачка паробродарска пловидба д. д., Дубровник; Јадр. пловидба д. д., Сушак; Бродарско а. д. »Океанија«, Београд; Бродарско а. д. »Бока«, Котор; од целокупног јсл. извоза у количинама у 1934. отпало на извоз морем 54% од увоза дошло 47% морем; речни и каналски саобр. обављају 1 држ. (Дир. речне пловидбе) и 17 привредућа са 195 парних и моторних (теретних, путничких и мешовитих бродова; укупно 48 894 НР). 177 моторних чамаца (3856 НР), 635 гвоздених шлепова, од којих 39 тенкова (укупно 372 500 т), 260 дрварица (48 000 т) и 1066 дереглија и чамаца (12 000 т).

МОРОА Андре (Maurois, * 1885.), фрц. писац романа и добар познавалац Енгл.; стекао нарочито глас својим биографским есејима о Шелију, Бајрону Дизраелују, Тургењеву.

МОРОВА ВАГА (Вестфал-Морова), теразије за брзо и прецизно одређивање специфичних тежина течности.

МОРОВИЋ 1) село у Срему, са развалинама средњев. града, који (од 1332.-1476.) припадао породици Моровић. 2) сремска властелинска породица; из ње био знаменит маџвански бан Иван, који је помагао краљу Сигмунду да савлада хрватски покрет.

МОРОЗВИЗД, средњев. жула и еп. (у виз. доба) у Кочанском Пољу, око садањег села Мородвјеса (Вардарска Бан.).

МОРОЗИНИ 1) Тома, први лат. патријарх у Цариграду за време → Латинског царства. 2) Франческо (1618.-1694.), вен. дужд; прославио се одбраном Крита од Турака.

МОРОЗОВ Борис (1590.-1662.), васпитач рус. цара Александра Михајловича; учествовао у управи државом и с царем саставио нов законик.

МОРОНОБУ Хашикава (1647.-1694.), јап. сликар и дрворезар; осн. реалистичког правца.

МОРСКА ЖУПЕНИЈА, у 10. в. жупа у Хрв. са седиштем у Класу; простирала се између Петине и доње Крке.

МОРСКА КОКОШ → бисерка.

МОРСКА КРАВА (Sirenia), морски сисар по изгледу сличан киту; биљојед; живи у Атланском и Индијском Ок. Права м. к. (Rhytina stelleri), изумрла у прошлом в.

МОРСКА МАЧКА (Scyllium), род морских риба ајкула, сродан морским псима, али мањег пораста и шарена тела; женка полаже јаја у нарочитим чаурицама на морско биље.

МОРСКА РЕПА, топинамбур, чичока (Helianthus tuberosus, фам. Compositae), дуговећна кртоласта биљка зељаста надземна стабла, висока 2 м, а подземна грудваста; пореклом из С. Амер.; подземне кртоле служе за људску и сточну храну; множи се као кромпир.

МОРСКА САБЉА (Xiphias gladius), крупна морска риба (до 5 м дужине) из групе тврдоперки, јако издужене горње вилице у облику сабље; одличан пљивач и грабљивица; честа у Средоземном М.

МОРСКА САСА → власуља.

МОРСКА СВИЛА (byssus, lana repna), добива се од шкољке (Pinna nobilis) у Ит., Шормандији и Сицилији; слична прир. свили; служи за израду разних ткст. предмета; рукавица, чарапа итд.

МОРСКА ТРАВА (Zostera, фам. Potamogetonaceae), морска цветница која насељава приобалску зону и често гради простране подморске ливаде; каткад продире у бракичну воду; има свега 6 врста: Z. marina; линеална листови; цветни регион разгранат; цела цваст у младости обвијена спатом (тулузином);

распрострањена на обалама готово целе Европе, М. Азије, С. Америке, Кине, Јапана; служи за пуњење душска, за пресовање коцке калдрме, као ђубриво за покривање кућа, лаковане стакларије; бура издавају масу м. т. у којој се, у Источном М., често налази Нилибар.

МОРСКЕ ЗВЕЗДЕ (Asteroidea), група бодљокожаца звездаста изгледа, с више или мање јасно израженим зрачно распоређеним ручицама (до 40) које полазе од средишњег дела сплоштена тела; вел. грабљивице; у стању су да отворе капке шкољки или да савладају морског јежа; већи број врста у различитим морима; многе од њих се преливају у дивним бојама, нарочито у топлим морима; могу да живе више година; извесне врсте живе и у већим дубинама.



МОРСКЕ ЗМИЈЕ (Hydrophiinae), група змија отровних зуба које живе и рађају младунце у морима; ретко достижу пораст од 3-4 м; приче о м. з. диновских сразмера без основе.

МОРСКЕ ОЧИ, језера на план. Татри (ЧСР).

МОРСКЕ РИБЕ, обухватају највећи број рибљих врста, прилагођене на живот у сланој води и само извесне могу живети истовремено и у бочатној и слаткој; неке врсте повремено долазе у слатку воду ради икренења (кеџиге, младице); треба разликовати рибе дна које живе крај обале или у дубинама, и пучинске р. које живе на отвореном мору, по правилу у ројевима; у Јадрану има око 360 врста од којих је једва 100 има значаја за рибарство; скон. најважније у Јадрану пучинске врсте од којих се лови око десетак врста (срдела, туњ, скуша и др.).

МОРСКИ ВУК (Anarrhichas lupus, фам. Blennidae), морска риба грабљивица сев. мора, јаких зуба, дуга до 2 м.

МОРСКИ ЈЕЖЕВИ (Echinoidea), бодљокошци по правилу округла тела, чврста скелета од низова зрачно распоређених кречних плоча, наоружаних дугим бодљама; на површини тела мали скелетни органицини у облику шипастих (педицеларије) које отстрањују муљ и др. нечистоту или хватају паразите и стпне животињнице; живе крај обале; на подлогу налажу страном на којој су уста, и крећу се тромо помоћу цестастих многобројних ножица и покретних бодљи; развијају се проображајем; извесне врсте се употребљавају за јело; у ранијим геолошким временима живеле многобројне врсте м. ј.



МОРСКИ КОВЧЕГ (Ostracion), копљориба Атланског, Тихог и Индијског Ок., дуга до 30 см, обрасла у коштане плоче, тако да су јој покретни само реп и пераја; вилице граде јак коштан кљуном којим дроб. мање љускаре и мекушке.

МОРСКИ КОЊИЦ (Hippocampus), мала риба сродна »ворцу, погнуто главе као у коња и савитљива репа којом се може прикрити за морске биљке; мужјак чува јаја и младе у нарочитој кесици на трбуху (→ сл.).

МОРСКИ ЛУК (Scilla maritima), приморска биљка; средство за мкречење и јачање срца, код отока јетре.

МОРСКИ МЕДВЕД (Monachus albiventer), средоземна врста → туљана крупна пораста; лови се каткад и у Јадрану.

МОРСКИ ПАС, група риба → ајкула, велике м. грабљивице; најпознатији пас модруљ (Sargharias glaucus) или плава ајкула, величине 6-7 м, оштрих зуба и снажна репа; живи претежно на пучини и прати често бродове хранећи се отпацима; за човека опасан; млади се развијају у телу родитеља; остале врсте м. п. мањег пораста (нпр. костељ).

МОРСКИ ПАУК 1) род морских риба (Trachinus) са отровним бодљама на леђном перају и шкржном поклопцу; месо укусно. 2) врста м. ракова (Maia squinado), укусног меса, живи крај обале.

МОРСКО ГРОЏЊЕ, јаја главоножаца по воденим биљкама и подводним стенама.

МОРСКО ПРАСЕ → заморче.

МОРСКО ШИЛО (Syngnathus acus), м. риба сродна



м. коњицу, издужена тела и цевасто издужене главе.

МОРТАЛИТЕТ (лат.), однос броја умрлих у 1 год. према укупном броју живих стан. истог краја.

МОРТИЈЕ Габријел (Mortillet, 1821-1898.), фрц. антрополог и археолог; оснивач међунар. антропол. конгреса.

МОРТИФИКАЦИЈА (лат.), изумирање, → некроза гангрена.

MORTUUS CAUSA (лат.) значи да ће посао произвести дејство тек на случај смрти одређеног лица: такав посао не везује учиниоца све до његове смрти и он га докле може слободно мењати.

МОРУЗГЕ → власуље.

МОРУЛА (лат.) први ембрионални ступањ у развићу животиња, којим се завршава процес → брадњања; у најпростијем случају, распоред ембрионалних ћелија је такав да м. потсећа на лудину, откуд и име (morula).

МОРУНА (Acipenser huso), риба из групе штинто-



ноша, достиже 9 м дужине и 1500 кг; живи у Црном М. и Каспском Ј. из којих спровела улази у околне реке ради мрштења: много се лови ради меса и икре, од које се добија најбољи ајвар.

МОРФЕЈ, грч. бог сна.

МОРФИН, алкалоид, $C_{17}H_{19}NO_3 + H_2O$, гл. састојак опијума; употребљава се као со у облику белих, ивичастих кристала, веома горка укуса; на светлости се квар: даје се за ублажавања тешких болова који се др. средствима не могу смррити; јак отров, те се код деце уопште не сме употребити, а код одраслих само по лек. пропису; придужо употреби настаје навика, морфинизам, која се код душевно неуравнотежених особа може развити до тешког душевног обољења.

МОРФОГЕНЕЗА (грч.), скуп процеса постанка и развића облика и грађе живих бића.

МОРФОЛОГИЈА (грч.), наука о облицима; у грам. део који говори о промени речи; у биол. научна грана, бави се проучавањем морфе, тј. облика и грађе живих бића. **Спољна м.**, део који проучава спољни облик организма. **Унутарња м.** проучава унутарњу грађу, анализира и раставља на делове организам, чију грађу проучава (→ анатомија); како облик и грађа организма постају и развијају се, м. обухвата и науку о индивидуалном развићу, онтогенизи. **Упоредна м.** пореди грађу организма према степену сличности и различности и своди је с 1 стране на основне геом. облике (**проморфологија**). с 2. стране на основне организационе типове (**типологија**). **Филогенетска м.** покушава да сличност грађе организма објасни њиховим заједничким пореклом и да сличне елементе грађе сведи на заједнички праоблик из којег су се морали развити. **Каузална м.** истражује узроке грађе, спољ. и унутр. факторе од којих зависи одређена грађа 1 организма, њено развиће и њене промене; у суштини к. м. се поклапа са → механиком развића.

МОСЕЊ-ПЛАНИНА, план. (843 м.) јн. од Дрнпшч (Приморска Бан.).

МОСКВА, гл. град (2,8 мил. ст.) СССР, у средини евр. Русије, на р. М., која до М. пловна и преко р. Оке везана за Волгу; у средини, на л. страни р. М., утврђење Кремљ (15.-16. в.); око њега ст. део града, на новији делови одвојени концентричним кружним улицама; више вел. и старијих цркава (неке претворене у јавне грађевине), палата и новијих грађевина (Лењинов маузолеј), 2 унив. (1753. и 1918.), 3 комунистичка унив. и 1 кинески, в. пед., мед., тхн., геодетска, саобр., руд., екон. пољопр., вет. шк., конзерваторијум, звездара, Лењинова библт. (3,5 мил. св.), Трењковска галерија, музеј лепе ум., ист. музеј; важан саобр. чвор; развијена ткст. и металург. инд. **Московски художествени театр**, осн. 1898. од С. К. Станиславског (Алексејева), индустријалца Морозова и драматичара В. И. Немирович-Данченка; био састављен од одушевљених љубитеља поз. уметности, као покрет против лажне театарности и старинске виртуозности званичног позоришта; принцип художественика: јединствено дејство ансамбла, у глуми одушевљеног реализма, на основи психичких студија човека у природи; 1 од најчувенијих поз.-реформаторских подвига у ист. поз., који најавио на одушевљен пријем по целој Евр. све до 1914.; упркос борбе револуционарних новотара сцене у Рус., бољшевици (од 1924.) узели

у заштиту художественике и омогућују им у пуној мери реализовање својих ум. настојања; X. т. има и своје студије за тражење нових путева; после револуције одвојиле се од матице извесне групе чија гостовања могла постићи већи успех; **најистакнутији чланови X. т.** поред Станиславског и Немирович-Данченка: В. В. Лужскиј (и редитељ), П. А. Вашкејев, В. И. Качалов, О. Л. Книпер-Чехова, М. Н. Германова, М. А. Крижановска, Л. М. Леонидов, И. М. Москвин, Н. О. Масалитинов, П. А. Павлов, Г. В. Сјеров, П. Ф. Шаров (и редитељ) и А. А. Вирубов.

МОСКЕТЕРОС, организација поз. глумца, слична клаци, која одлучивала, у шп. позоришту комедијаната у 16. в., судбином комада.

МОСКИТО, шп. име за комарце топлих крајева (→ комарац маларијачар, маларија).

МОСКОВЉЕВИЋ Милош др (* 1884.), филолог; био посланик земљр. странке (1920.-1927.); прево Јунака нашег доба од Љермонтова и написао више студија и чланака из области срп. лингвистике; за Свезнање обрадио науку о језику и стране речи.

МОСКОВСКА ОБЛАСТ (162 000 км², 10 мил. ст.) у СССР у којој развијена метална и ткст. инд.; гл. место Москва.

МОСКОВСКИ Александар (Moszkowski, * 1851.), нем. хуморист и писац флз. расправ; гл. дела: **Скок преко сенке**, **Тајна језика**, **Венериј парк**, **Ајнштајн**.

МОСЛАВАЦ, сорта винове лозе за добра бела вина, најродливија врста од сев. квалитетних сорти; у Слов. даје просечно 40-50 хл вина на 1 ха; шљра садржи од 20-24% шећера и 7-9 г киселине на 1 л; у Мађ. (Токај), под утицајем племенице плесни, ствара се суварак и тада даје квалитетна вина; у Слов. такође.

МОСЛАВАЧКА ГОРА, Мославина, брегови масив између р. Чааме, Лоње и Илове (Савска Бан.); највиши врх Хумка (489 м); вел. део под њивама, виногр., вртовима и ливадама; необрађени део под шумом.

МОСЛИ Хенри (Moseley, 1888.-1915.), енгл. физичар дао основе Рентгенове спектроскопије.

МОСОЛОВ Александар В. (* 1900.), рус. композитор модерног правца; компоновао дела чији називи треба да претставе тежбе композитора СССР: **Фабрика**, **Симфонија машина**, **Завод**, **Тамница**, **Бал**, **Пијавина** каптату **Сфинкс**, сопате за клавир и др.

МОСОР, 1) план. (1330 м) у Јадр. приморју, и. од Сплита, кречњачког састава, већим делом гола, с више пећина на странама. 2) веће узвишење од отпорнијих стена, које се диже с ерозивне површи; назив по → 1).

МОСТ, нуприја (тур.) 1) инж. конструкција какве водене прир. сметње (бара, поток, река) са задатком да омогући саобраћај; према саобр. који се преко њих обавља м. се деле на: пешачке, друмске и жел., а према употребљеном грађевинском материјалу на: дрвене, камене, бетонске, армиранобетонске и гвоздене. 2) у зубарству → брич. **Командни м.** уздигнута конструкција на палуби брода, одређена за команданта, официра страже и кормилара; на м. кормиларско коло, машински телеграф и др. апарати за сигурно вођење брода. **Мостобран**, тврђава постављена да брани прелаз преко реке; линија коју заузимају трупе по извршеном прелазу реке; може бити шири и ужи; шири у виду лука на 15-20 км од места прелаза на реци, а ужи опет у виду лука на 3-4 км; обе се линије одмах по прелазу утврђују у типу пољске фортификације.

МОСТ Јохан (1846.-1906.), нем. социјалдемократ, затим анархист; емигрирао у Амер.

МОСТАР, град и среќно место (20 295 ст.) на Неретви



(Приморска Бан.); први пут се помиње 1452., развинуо се у град у 16. в., по подизању каменог моста на Неретви: стан. прав., кат. и мусл.; Фабр. дувана; седиште прав. и кат. еп.; окружни суд; гмн., уч. шк., Фрањевачка богословија; у близини развалине града Благаја, Мостарско Поље, карено поље (32,5 км²) з. од Мостара кроз које протиче понорница Листица; зими добрим делом плавлено; поред жарица гаје се дуван и винова лоза; гл. занимање стан. сточарство. Мостарско Поље, котлина (34 км²) у долини Неретве код Мостара; клима блага, насељеност доста велика (125 ст. на км²); стан. се баве сточарством и земљр. са виногр.

МОСУЛ, варош (80 000 ст.) у Ираку (Аз.); тргује памуком (муслин); у близини извори нафте.

МОСХО (Moschos), старогрч. писац из 2. в. пре Хр. **МОТА Жозе Биана да** (* 1868.), порт. композитор, пијанист и муз. писац; компоновао: симфонију, рапсодије за клавиј, песме, камерну музику и др. **МОТАЈИЦА**, плаћ. (652 м) у Бос. Посавини, између р. Врбаса, Саве и Украине, већим делом под шумом. **МОТАЛА**, варош (6000 ст.) у Швед. на истоименој отоци Јез. Ветер; инд. метала.

МОТЕТ (срлат.) полифона црк. хорска композиција библиског текста; најбоље: Палестрине, Орланда да Ласо и Ваха.

МОТИВ (шлат.) 1) покретач, субјективна оцена претстојеће радње која одлучује о њеном извођењу; м. је субјективан или личан када садржи неку личну добит одн. вредност, а објективан када значи неко објект. опште добро одн. вредност. 2) код правног посла унутрашња побуда која је довела до закључења а сауса је оно што испољено као циљ посла; заблуда у м. није битна заблуда и не даје основа за рашљивост правног посла. 3) у муз. и књиж.; основни м., који се провлачи кроз цело дело није заштитен у ауторском праву. **Мотивација** (шлат.), скуп псих. фактора (мотива) на основу којих се нека особа у одлучивању опредељује за једну од више могућих радња.

МОТИКА, гвоздено оруђе, у облику повијене лопате на дрвеној држалји, којом се копа и окопава. **Мотичка земљорадња** → земљорадња.

МОТКА у гимнастички: бамбусова, дуга преко 2 м (по вољи) за скокове увис преко 3 м.

МОТЛ Фелике (1856-1911.), нем. композитор, диригент, директор Муз. акад. и Краљевске опере у Минхену; значајан као диригент Вагнерових дела; компоновао опере, песме и др.

МОТО (ит.), кратак запис, обично дистих или нека максима у прози; концизан да би се лакше упамтио; садржи у себи осн. мисао дела или одељка на чијем почетку стоји. **Мото-балон**, везани б. о који, уместо осматрачке корпе, обешено дугуљасто вретено (облика трупа авиона) са мотором, које преноси б. од места пуњења до места уздицања, где се везује за чекр; олакшава покрете и маневрисање б. на нисколетном и покривеном земљишту и омогућава задржавање места пуњења б. и бивака на већој удаљености од непријатеља.

МОТОВИЛАЦ, ваљска салата, пољска лобика, талијанска салата (Valerianella, фам. Valerianaceae), јединог. биљка домаћег порекла; ситни струковни једу се као салата од почетка зиме до пролећа; множи се из семена (омашке).

МОТОВУН (ит.: Montona), место у ср. Истри; 1921. г. 6321 ст. од којих 4306 Хрвата.

МОТОР, моторна машина (шлат.), служи за добијање мех. снаге од људи или животиња (зичмални), од водопада (хидраулични), од топлоте (калорични), од ел. енергије (електрични); битно да се снага производи у таквом облику да је подесна за даљи пренос: отуд се готово код свих данашњих инд. м. снага сакупља на једном вретену, тзв. вратилу м., које се обрће када м. ради; инд. м. деле се на **клипне** и **ротационе** (→ турбине), према том да ли се у унутрашњости м. произведена снага предаје вратилу посредно или непосредно; назив м. управља се према радном средству од којег се снага добива (парни, ваздушни итд.) и допуњује се бројем коњских снага које м. може трајно да производи уз добро искористићавање енергије радног средства као и бројем обрта у минуту што одговара тој снази (нпр. парна турбина од 1000 кс и 300 с/м). **Клипни м.** имају 1 покретан клип, који радно средство (пара, гас) гура пред собом и тим врши рад; клип се креће тамо амо по правој путањи чија дужина одређује ход клина (на сл. А, пресек једног парног цилиндра са клином, на сл. В дијаграм рада паре у цилиндру); када је м. у раду, пара се (под притиском) упушта час с леве час с десне стране клина и гони га ка десном, одн. на левом крајњем положају; на дијаграму линија

0-1 означава улаз свеже паре с леве стране клипа; у положају клипа 1 улаз паре се обуставља (помоћу крмила) и одатле се пара шири; чим клип стигне

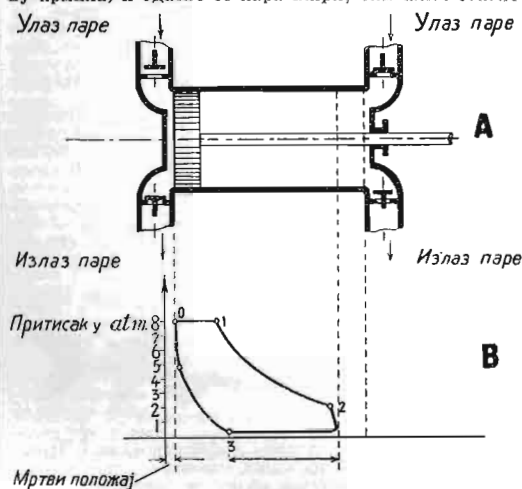

у положају 2, крмилу отвара излаз паре и она излази из цилиндра за време које протекне док клип стигне у крајњи десни положај и врати се до положаја 3; ту се прекида излаз паре; заосталу пару клип сабија до положаја 0, када поново почиње да се упушта свежа пара у цилиндар итд. (исти ток догађаја одиграва се при упуштању паре са десне стране клипа); притисак паре преноси се преко клипа, клипне или моторне полуге на кривају, на кој ствара обртни момент, обрће је, а тим обрће и вратило; у крајњим положајима клипа (мртви положаји), обртни момент раван нули (јер правац силе иде кроз средиште обртања) и м. би се зауставио да на вратилу није наглављен тежак точак (замајаш) који својим замахом извлачи клип из крајњих положаја; из истог разлога мора се, при пуштању клипних м. у ход, клип извести из крајњих положаја. М. с унутрашњим сагоревањем, одликују се тим што гориво сагорева у цилиндру м.: сагоревање се врши нагло (е експлозијом) и настали гасови имају велики притисак и високу темп.; енергија тих гасова искористићава се у клипним м. с у. с. и у гасним турбинама; лаки м. с у. с. имају малу тежину на 1 к. с.; м. с у. с. сагоревањем главе потпомаћу паљење горива помоћу 1 у. с. снаге коморе (на сл. пресек експлозивног м.). Код бен-

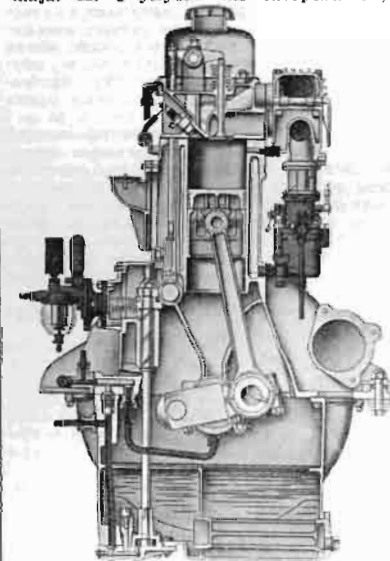

зинских и гасних м. уисава се у цилиндру смеша ваздуха и горива; у следећем ходу смеша се сабије, а на завршетку сабијања пали се ел. путем (помоћу свећница или упаљача); сагоревање се врши скоро тренутно; настали гасови шире се и потискују клип (радни ход клипа), потом напуштају цилиндар; опет се уисава смеша горива и ваздуха итд. У дизеловом м. сагорева течном горивом (нафта, мазут), мада има покушаја да се течном горивом замени спрахенјем угљем; занимљиво да и сам проналазач Рудолф Дизел, мислио да сагорева чврсто гориво у свом мотору. Код м. с у. с. хладе се зидови цилиндра (водом или ваздухом), јер би се на висо-

ким тмпт. усијали и не би били отпорни према при- тиску (на сл.: дизелов м. са 4 ци- линдра). М. на лицију, аутомобил- ски или

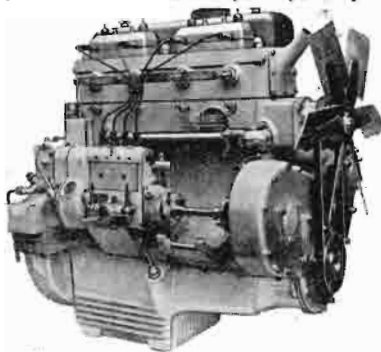

аероплански м. чији ци- линдри (2-8) стављени је- дан иза дру- гог у једну л., најчешће су хлађени водом. М. ваздушни (погонски), мотори које креће ваздух. М. гасни → мотор с унутрашњим сагоревањем. М. на V, чији цилиндри (8-16) по- стављени у 2 реда у облику слова V. М. на W, чији цилиндри (12-18) постављени у 3 реда у облику слова W. М. генератор, група од 2 ел. ма- шине од којих једна ради као генератор. М. са колектором, на- зивничне струје са к.; промена броја о- брта ових м. врши се најчешће померањем четкица које та- ру о к. Лаки мотори, од 1 коњске снаге



(нпр. авионски м. око 1 кг/кв; непокретни Дизелови мотори око 15-30 кг/кв. Мотори, који има мотор, који се покреће: покретан. М. кола, деле се на: мотоцикле, мотоцикле са приколином, цикларе (ма- ле аутомобиле на 3 или 4 точка), туристичка, спорт- ска и тркачка кола. М. чамац → чамац.

МОТОРИЗАЦИЈА (лат.) замењивање енергије људске и животињске моторном (→ мотори, парне машине, ел. генератор и сл.). М. војске, пронала- зак аутомотора искоришћен у војсци за снабде- вање и брз транспорт трупа; у свет. рату ка- миони одлично послужили за брзо пребацивање трупа и њихово снабдевање храном, али замена коњске мех. вучом није спроведена потпуно; узро- ци: скупа фабрикација моторне вуче, тешкоћа на- бављања нафте, бензина, слаби друмови, план. земљишта; усавршавање моторне вуче омогућило по- моћ борбеној линији код арт., што било неопходно услед вел. губитка и тешкоћа око набавке коња: да се помогне пеш. у рововској борби уведена оклопна средства са мотором: борна кола (танкови) снабђена оклопом и гусеницама, митраљезима и топовима; после рата м. спроведена према геогр. особинама земља и задацима њихове војске; уз- има се у обзир и шивилна инд. ради реквизирања у рату; постоје 3 типа м.: 1. тип обухвата само по- задње службе вел. Јединица, део арт. и борна кола; пеш. и инжењерија премештају се пешке; див. арт. има коњску запрегу, а комора и муниција преносе се моторним колима; 2. тип: све се преноси камио- нима; употреба коњске вуче минимална (само кад се не може заменити мотором); премештање вел. Јединица врши се брзо где су колски путеви добри, а кретање постаје теже на испресецаном земљишту; на бојништу, трупе напуштају камионе и боре се пешке; такав систем олакшава брзу концентрацију снага и стварања изненађења; 3. тип: вел. Јединице потпуно образоване од оклопних средстава за изво-ђење борбе; кола наоружана топовима, митраље- зима и бацањима бомби и сједињена у оклопне див. (бриг. или пукове), способне за решавање борб-них задатака сопственим средствима; овај тип пот-пуно решава проблем м., али моторна средства не могу проћи где може човек, те треба водити и о том рачуна, као и о огромним трошковима за устро-јавање такве Јединице. М. артилерије; у свет. рату за вучу тешке арт. служили трактори с гусеничним ланцима; мада ограничене брзине, ипак одговарали потребама арт. већих калибара; за тешку арт. ср. калибра конструисан тешки камион (брзина 25 км/е), који преноси 2500-3000 кг, и био снабђен дизалином која дизала 7500 кг и приколицама с те-ретом од 10 000 кг; после рата конструисан ауто-трактер за тешку пољску арт., која снабђена и ауто-камионом (брзина од 20 км/е; носивост 1000-2000 кг); за laku арт. уведен лак, брз трактер-камион (35 км/с) који вуче и муницију; ради бржег кретања моторизирање арт. ван путева, конструисан камион

са 6 точкава (4 погонска); постоји и планински ка-мион (24 км/с), за војњу коњским стазама; по стр-мом нагибу носи до 800 кг. М. противаероплан-ске артилерије: противаероплански топ намешта се на пашу камиона; у борном положају лафетски краци ослањају се на земљу и осигуравају стабил-ност шасиа; прелаз у борни положај износи 2-3', а код вел. калибра и 10; гађа брзином 15-120 метака у минути, помоћу справе за централно командо-вање и разних пријемника и предајника; домет 8-13 км; калибар 75-105 мм; вели калибри имају хориз. домет до 20 км, а дејствују и на циљеве на земљи. М. артилериских позова: ради брже покретљивости савремених тешких арт. оруђа искључена сточна вуча и тражи се механизација; за див. и арм. арт. то још није одлучено; при транспорту Италијани стављају лафет топова од 105 мм и хаубица од 149 мм на нарочита еластична колида; транспорт пољ-ских топова се врши коњском вучом, али и камио-нима, ради бржег преноса; на лафете топова став-љају се онда, због вел. потреса, точкови од кау-чука. М. инжењерије, састоји се у вођењу моторне вуче с каросеријом за смењтај спец. материјала и превоз понтоњерских потреба. М. пешадије, тежна да се повећа брзина кретања пеш. употребом мо-тора; уводе се и оклопна митраљеска кола за јуриш (врста оклопне пешадије); састав моторизованог бат. пеш. био би: штаб, 2 моторизоване стрељачке, 1 моторизована митраљеска чета и чета за коман-довање састављена од извиђачког, телеграфског, инж. вода и вода бацача бомби; стрељачка чета има: штабни вод и 3 моторизована стрељ. вода; митраљеска чета има штабни вод и 3 м. митр. вода; бројно стање батаљона: 22 официра, 26 подофицира и 450 војника. Моторизована дивизија, представља нормалну пеш. див. са 4 дивизиона и извиђачким деловима; пешадија у м. д. има 3 пеш. пука и 1 бат. од 50 борних кола; пук има 3 бат., 8 бацача бомби, 1 бат. од 6 топова и 1 пеш. колону; арт. у м. д. има: 1 дивизион носеће арт., 1 дивиз. возеће арт., 1 дивиз. на аутомобилизованим лафетима и 1 дивиз. тешке возеће арт.; свега 12 батерија; изви-ђачки делови имају: 18 патролних кола, 1 бат. мо-тоциклиста (240), 24 оклопна аутомобила, 1 ауто-мобилизовану батерију, 1 ескадрилу од 12 аероплана, и 1 пеш. колону; број аутомобила у саставу м. д. 2105 и 793 кола туристичког типа; свега 2898; 390 мотоцикла; кад се додају комора и муницијска ко-лона, свега 3387 аутомобила од којих 1/2 за путеве, 1/2 за кретање ван путева; овако опремљена пеш. д. способна за брза премештања и борбу, и може се употребити: а) у почетку рата; за заштиту мобили-зације и концентрације; б) у току рата; као брза резерва за брзо пребацивање по потреби; в) у ров-овском рату; за запуштавање непр. продора и за брзу концентрацију за сопствени пробој; њих треба имати што више, али формирање веома скупо, па се мора о том водити рачуна; формација у разним држ. различита. М. коњичка бригада, састоји се из: штаба, штабног ескадрона, 2 моторизована коњ. пука, одељења пољске арт. 75 мм, 1 ескадрона инже-њерије, 1 ескадрона бојних отрова, 1 полувода за оправке аутомобила; ескадрон за бојне отрове хем. средствима неутралише земљиште или димњим за-весама скрива прегрупписавање борних кола и м. к. б. М. (механизован) коњички пук, састоји се из: штаба и музике, штабног и митраљеског ескадрона, 1/2 пука заштите, 1/2 пука борних кола; штаб састав-љају командант пука и официри штаба; штабни ескадрон има штаб, штабни вод, вод за транспорт, вод за везу, вод за администрацију и шифрантуру; митраљески ескадрон има штаб, 3 вода по 8 митра-љеза; вод се преноси на 6 камиона; полупук за за-штиту има штаб, 2 ескадрона (извиђачки и прет-ходнички) с по 3 блиндираних аутомобила, мото-циклима, митраљезима и борним колима; полупук борних кола има: штаб, 2 ескадрона борних кола. **МОТОЦИКЛЕТ** (моторни точкав), комбинација 2 точка које тера мотор. Мотоциклизам, возица на м.; такмичење различито према терену и јачини м. **MOTU PROPRIO** (лат.), из сопствених побуда; пап-ска посланица, була коју папа издаје из сопств-ених побуда и потписује, а није снабђена званич-ним печатом. **МОФЕТА** (ит.), место где избијају гасови угљен-диоксида; често у вулканским пределима (Пасја Пећина код Напуља. Долина смрти на Јави итд.). **МОХАМЕД** → Мухамед. **МОХАЧ**, град (17 000 ст.) на Дунаву у Ј. Мађ.; ткст. инд. Мохачка битка, вођена 1526. између Турака и Мађара; после страховитог пораза који Турци напе-ли Мађарима, у бекству изгубио живот и сам мађ. краљ → Лајош II. М. епархија, прав. област у Бара-њн крајем 17. в. у почетком 18. в.; укинута 1733. после чега Барања спојена с Будимском епархијом. **МОХЕР** (mohair) → ангора-вуна.

МОХОРОВИЋ 1) Андрија д-р (* 1857.), метеоролог и сеизмолог, проф. унив. у пензији; од 1891.-1921. управник метеор. опсерваторије у Загребу, организовао метеор. службу у Хрв. и Слав.; гл. радови: Неколико опажања о вертикал. компоненти гибања облака, Дневна и год. периода облака у Баку, Клима града Загреба, Потрес од 8./10. 1909., Пове фазе у слици потреса, Хорографи лонгитудиналних и трансверзалних валова потреса итд. 2) Стјепан (* 1890.), проф. у Загребу; многобројни радови из теориске фаз., метеор. и сеизмологије.

МОЦАРТ Волфганг Амадеус (1756.-1791.), генијални нем. композитор, претставник бечке шк., пијанист; још у 6. год. концертовао пред царском, у 7. год. путовао по Евр. и концертовао са сестром; на развој М. нарочито утицао његов додир са → манхајмском шк.; био драмска природа и на оперу гледао с чисто муз. гледишта; прве опере му под ит. утицајем, а *Чаробна Фрула*, која претставља почетак успешног развитка модерне нем. драме, дело нем. духа и израза; код М. се први пут изразила ум. инструментација и смисао за оркестарско бојадисање; значајна дела у области клавирске и камерне муз.; неговао особито квартет; дао прилог и црк. муз.: **Реквием**.



МОШЕЈВСКИ Вацлав-Александар (1793.-1883.), пољ. историк; написао *Историју сл. законодавства*. Кратку историју писмености и просвећивања сл. народа итд.

МОЩИ, етничка група међу Румунима, поглавито дрварски и руд. радници.

МОЧИЛО, металне соли које се употребљавају у бојарству да би се боја хватала за влакно; најчешће соли алуминијума, хрома и гвожђа.

МОШЕЈА → цамија.

МОШЕЛЕС Игњач (Moscheles, 1794.-1870.), нем. пијанист, композитор; компоновао концерте за клавир, камерна и клавирска дела.

МОШНИЦЕ (scoratum), кожна кеса у којој смештени семени, појачана с унутарње стране с 5 опни; подељене преградом на 2 дела, те сваки семени одвојен.

МОШТ → шира.

МОШТАНИЦА 1) д. притока Уне (Врбаска Бан.). дуга 23 км; извире с Козаре, а улива се више Униног ушћа. 2) д. притока Купе (Савска Бан.); дуга 12,2 км; извире са Зрињске Горе (Самарице), а улива се код Петриње. 3) ман. у Босни; помиње се 1. пут у 16. в.

МОШТИ, моћи (црк.-сл.), кости светитеља и мученика, у вел. поштовању у хришћ. црк., па и ван хришћ.; чувају се у храму у антиципу, часној трпези или кивоту, код црк. у реликвијуму.

МОШТИЦКИ Игњаци (* 1867.), пољ. државник и физичар, од 1926. претседник рпб.; био шеф лабораторије у Фрајбургу, проф. у Лавову, пронашао метод за добијање азота.

МОШУС 1) (*Moschus moschiferus*, фам. *Moschidae*), јеленима најсроднија веома брза животиња кинеских висаја; личи на женку срне, од које нешто тања; на трбуху између пупка и полног органа кожна улока величине јабуке, где се из жлезда лучи мошус. 2) секрет добиен од мошуса, у којем се налази мирисна материја мускон ($C_{15}H_{30}O$); у трг. долази у прир. кесима или осушени у зрнцима, а израђује се и синтетички. М. говече (*Ovibos moschatulus*), род из породице бикова, веома дуге длаке, малог раста; живи на Гренланду.

М. Р. (лат.) скр. за мапу *prorgia* (својом руком).

МРАВИ (*Formicidae*), опшокрљци с друштвеним начином живота, распрострањени у вел. броју врста по целом свету, нарочито у тропима; као и код пчела, заједница м. трајна, броји каткад више стотина хиљада чланова и састоји се из плодних женки (матина), мужјака и радница без крила с отровним секретом, а каткад и с отровном жаоком; гнезда (мравњаци) немају саћа већ се састоје из низа комора и ходника у земљи, трулом дрвету, вештачки изграђеним гомизима од лишћа и гранчица; у мравњацима се одгајају јаја и ларве; м. се хране инсектима, биљним соковима, плодовима и семењем; постојо прибављања и расподеле хране је складно подељен; извесни м. ерчу сладак сок који испуштају биљне ваши; неке врсте гаје у мравњацима биљне ваши ради слатког сока, а понеке чак и нарочите гљиве којима се хране; путнички м. у тро-

пима предузимају путовања и на путу уништавају све што се може појести; заједницу заснива плодна женка која по правилу одгаји прве раднице; душевни живот м. јако развијен; м. памте, стићу искуства, умеју да се споразумевају; најпознатије врсте код нас: шумски м. (*Formica rufa*), ливадски м. (*Lasius*) и мрав семенар (*Messor barbatus*). Мравља киселина (H_2COOH), орг. киселина; у прир. се налази у мравима, копривама, зноју, мокраци итд.; безводна, топи се на 8,6°, а кључа на 100,6°; има љут мирис, нагриза кожу; добива се загревањем угљен-моноксида с натријум-хидроксидом; при загревању изнад 160° распада се на угљен-диоксид и водоник.

МРАВОЈЕД (*Mugimorphaga*), ј.-амер. сисар шиљате главе без зуба, вел. репа и веома дуга лепљива језика којим извлачи мраве и гермие из њихових скровишта и њима се храни.

МРАВОЛОВАЦ (*Mugimelon formicarius*), инсект из реда мрежкокрилаца; одрасли м. јако личи на вилинског коњяца; ларва, здепаста и влакава тела, гради на несквитом тлу левкасте јамнице у којима лови мраве и др. ситније инсекте.

МРАЗ, хладно време с тмшт.

испод 0°, тј. када се вода мрзне.

МРАЗОВАЦ 1) (*Colchicum autumnale*, фам. *Liliaceae*), дугочвечна биљка, крцласта, подземна стабла; крупни љубичасти цветови јављају се позно у јесен, као предзнак кишовите периоде; ланцетасто лишће развија се тек доцније; плод чаура; расте као коров по ливадама и проређеним шиљацима зап., ср. и ј. Евр. и с. Аفر.; гл. му састојци: алкалоид колхицин и његов метилестер колхицен, јаки отровни спојеви; у мед. се употребљава или тинктура из семена или чист колхицен код напада подагре; при узимању дела ваља се строго придржавати лекарског упутства да не би дошло до тровања. 2) м. велики (*Hibernia defoliaria*), и мали (*Heimantobia brunata*), летарије, лете у позну јесен; женка има закржљала крила и не леги; зелене гусенице, штете спрочећа вошке, нарочито пуполке; против гусеница прекати или запрашивати арсеновим средствима или jakim растворима дуванског екстракта или бухача, стављати лепљиве појасеве у јесен да се спречи пењање летаријама, преконати и испитати земљу испод круна рано сјесени да би се уништите лутке.

МРАМОР (грч.-лат.) мермер (тур.), кристаласта стена образована од зрнаца калцита или доломита (доломитски м.), постала метаморфисањем кречњака; чист м. потпуно бео, али га има и разноврсно обојеног; најважнији вајарски камен још у грч. и рим. класично доба; код нас га има веома разноврсног и лепог и по боји и по структури, најчешће у друштву кристаластих шкриљаца; познатији су: венчачки, ропчевски, шлетварски, студенички и др.; под називом м. у инд. камена употребљавају се и многи кречњаци лепих боја, који се лако и лепо обрађују; такви су хипиритски и еопенски кречњаци с дјалм. острва (брачки, хварски и др.); од страних м. најпознатији: карарски (Ит.) и пароски (Грч.). М. вештачки (*terazzo*), израђује се од ситних отпадака м., или другог тврдог камена, цементног малтера (→ камен вештачки); служи за израду степеница, мозаика и подова.

МРАМОРНО МОРЕ, мање м. између М. Аз. и Б. П., везано Дарданелским Мореузом за Егејско, а Босфорским за Прно М.

МРАОВИЋ Теодосије (1815.-1892.), митрополит београдски (1883.-1889.), родом из Баје; за м. постављен после пензионисања м. Михаила; раставио брачну везу између краља Милана и краљице Наталије; основао фонд за неговање црк. песме; пензионисан по повратку митрополита Михаила у Србију.

МРАСЕ → богиње мале.

МРАТИНЦИ, нар. празник; празнује се по 1-7 дана, почевши од 11./11.; код прав. се строго празнују да укуви не би кљали стоку, а и кат. га свезано прослављају уз сличне обичаје као код прав.; још више и свечаније се слави код Немача, а код Хол. св. Мартин један од највећих нар. празника.

МРВАЦИ 1) етничка група међу Буг. између Струме



и Родона, поглавито рудари, јер област богата гвозденим рудама (м. значи: рудари). 2) и. део Буг. на Странци зове се М.

МРЕЖКА 1) плетиво од канапа на окца; служи за лов и → риболов. 2) у мат. у равни развијена површина неког тела. 3) подводна препрека за заштиту лука или др. поморских објеката од подморница или торпед; ратне луке се затварају с неколико редова оваквих м.; њих могу и бродови вући и ловити у њих подморнице. Десиметарска м. (1 квадратна

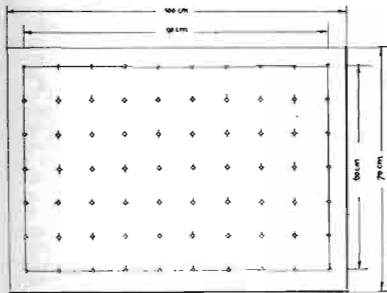

наноси се великим координатографом на чисте листове за дртање (картирање) катастар. планова. Полигона м. везује се за тригонометриску а служи за снимање детаља и за уметање линије м., која опет слу-

жи геометру да се при снимању што више приближи густом детаљу (→ триангулација и полигони влак). Тригонометриску м. сачињавају тригономет-

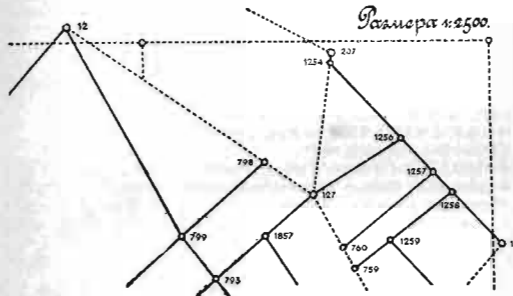

триске тачке, које се на терену тако распоређују да служе као коштур сваком премеру (на сл.: горе десиметарска м., доле ливњиска м.).

МРЕЖИЦА 1) ретина → око. 2) л. притока Коране, дуга 62,6 км; постаје од понорница И. и З. Мрежиче, које се састају код Огулина; улива се близу Карлова.

МРЕЖОКРИЛЦИ (Neuroptera), ред инсеката танких, провидних, мрежастих крила и узана тела; у развићу постоји ступањ ларве и лутке; познати претставник → мраволовац (Mugtmeleon).

МРЕНА (Varbus), риба из пор. белих риба, ваљкаста тела и меснатих усница, са два пара бркова; претставници живе претежно у текућим водама. обична м. (B. lucvatilis); извесне врсте наших јуж. вода су ендемичне.

МРЕНА СИВА, катаракта, замућење сочива (бело у оку); зеница је белосивкаста; обичнија код ст. људи. ређа код млађих и деце; узрок: урођена, старост, разна обољ. (нпр. шећерна болест); знаци: вид логано опада, предмети су замрачени, вид бољи и сумрак него при јакој светлости, болова нема; лечи се само операцијом, тј. уклањањем замућеног сочива из ока, што враћа изгубљени вид; оперисани носе наочаре, које замењују извађено сочиво. М. жута → глауком.

МРЉБА, непријатан афект који обузима извесне особе према личностима или бићима уопште за које верују да својим радом штете њихове личне интересе; код култ. особа јавља се ретко, и то само кад је објективно оправдана; код примитивних и душевно болесних скоро према свему и сваком. **МРКАЊЕ** (МРЧЕЊЕ) **ОВАЦА**, оплођавање о., врши се обично од августа до децембра; полиа жар код оваца траје свега 24-30 сати и понавља се после 2-3 недеље; стога треба пазити да се међу њих на време пуне добри овнови.

МРКВА, мрквела (Daucus carota, фам. Umbelliferae), двогод. повртарска биљка, пореклом из Евр.; њен првогодишњи вретенасто задебљао корен, наранџастожут, служи за људско исхрану; садржи шећера, масти, боју каротин из које у организму ствара витамин А и флавин (витамин Б) и нешто етерског уља; лако сварљива. Бела м. сточна храна.

МРКВИЧКА 1) Иван (* 1856.), буг. сликар, пореклом Чех; мотиви из буг. нар. живота; Честитање после венчања, Ђурђевданско јагње итд. 2) Отокар (* 1898.), чешки сликар и карикатурист.

МРКИ УГАЉ → угаљ.

МРКОВИЋИ, племе у Црног. Приморју под план. Румијом, једини који се у тој области одржали као племе; некад. прав., данас готово сви мусл.

МРКОВИЋ-ГРАД, варошица (2 930 ст.) и среско место на Врбасу, сз, од Јајца; пре 1924. звао се Варџар-Вакуф; у близини рудник бабра (Сиљаково).

МРКОВИЋ Петар 1) јунак из нар. епске поезије. 2) псеудоним а) краља Петра I Карађорђевића, б) Пејатовића Атанасија.

МРКОВИЋЕВО, држ. ергела код Сарајева (Дрин. Бан.); гаји: ар. и босанског коња.

МРКШИНА ЦРКВА, посвећена Вазнесењу, важна у нашој култ. историји; у њој 1352-1363. радила 1 штампарија за црк. књиге.

МРЉЕ од различитих боја, масти и хемикалија, којима се упрљају тканине и др. предмети, као и наша кожа, већином се не могу уклонити обичним прањем. Тканине су највише изложене опасности да се умрљају, и зато има највише рецепата за уклањање м. на тканинама. Општа упутства: при чишћењу обојених тканина (дрвета, камена и др.) најпре извршити оглед (на комаду исте тканине или на мање видљиву месту) да ли односно средство за вађење м. не квари боју или тканину (дрво, камен и др.) уопште; имати у виду да су многа средства за вађење м. лако упаљива, те се не смеју употребљавати у близини ватре; за вађење м. од лекова и хемикалија најбоље потражити савет апотекара или хемичара. Главни рецепти за вађење м. (сређени азбучно по средствима од којих су настале м.): алкалије: наквасити м. на тканинама водом и трљати сирћетом (разблаженом сирћетном киселином) или раствором лимунске киселине (10%), па потом добро испрати водом; на белим тканинама може се употребити и раствор соне киселине (1/2%); анилине боје: наквасити м. раствором натријум-хипохлорида или разблаженом соном киселином, па добро испрати водом; може се покушати и сапунован шпирит (Spiritus saponatus). Старе и отпорне м. треба неколико сати квасити у 0,1% раствору калијум-перманганата, испрати водом и затим раствором оксалне киселине; соли бабра: квасити раствором калијум-јодида (30%) или сирћетном киселином (10%) и потом млаким раствором соли (20%); може се употребити и раствор калијум-цијанида (отров!); балзам перуански се уопште тешко уклања; нешто се може постићи дужим квашењем и прањем хлороформом, сирћетним етром (етил-ацетатом) или амил-алкохолном; за смекшавање старих м. употребити бензил-бензоат; вино (црвено) и воћни сокови: а) на белим материјама: 1) м. се наквасе мешавином једнаких делова Жавелове воде и воде и после неколико минута се исперу водом; 2) на м. се накапаје раствор лимунске киселине (10%) и исперу се водом после неколико минута; 3) м. се добро наквасе мешавином од 5 делова водоник-пероксида и по 50 делова амонијака и воде, а после 5 минута се добро исперу; б) на обојеним материјама: узети 50 делова квалаје и прелити са 500 делова вреле воде, процедити после 5 минута и у оцедину додати 30 делова хлорне воде. Пошто се м. исперу у тој течности, предмет се стави у посуду с 3 л воде и 15 г амонијака, а затим се неколико минута држи у раствору натријум-тисулфата. Предмет се исцеди, м. се навлаже раствором винске киселине (10%) и после неколико минута исперу већом количином воде; гвожђе (железо): м. од гвожђа-хлорида, рђе итд. уклањају се: 1) раствором цинк-хлорида (10%), лимунске киселине (10%), топлим раствором оксалне киселине или калијева оксалата (5%) уз додатак глицерина (5%), врелим раствором натријум-пирофосфата; 2) м. се покрију комадним лимуна, које треба притиснути (преса) и оставити дуже време; могу се натопити и разблаженом соном киселином. Потом треба испрати раствором соде и напоследку водом. М. на белим тканинама најпре се поспу оксалном киселином, умоче у десетонормални раствор калијум-перманганата слабо закисељен сумпорном киселином; подгреје се и додаје помало раствор водоникова пероксида док нестане боје, затим се исперу водом, раствором соде и опет водом; живине соли (сублимат и др.): 1) на м. накапати једну тинктуру, настали живин јодид отстранити јаким раствором калијум-јодида; 2) навлажити м. раствором калијум-цијанида или калијум-јодида и оставити да се осуше, затим испрати топлим раствором натријум-тисулфата; м. од жутич и жутичних препарата могу се уклонити етром или алкохолном или ме-

шавином етра и алкохола и испирањем топлом водом; **хитиол** и **сл.**: топла вода и сапун; **Јод**: квасити раствором амонијака или натр. тиосулфата; **кава** с млеком: а) с обојених тканина: прво се бензином или тетрахлор-угљеником уклони маст, затим се м. квасе слабир (0.5%) раствором водоник-пероксида којем је додано нешто амонијака и, када м. набледе, испере се добро водом; б) с обојених тканина: прво се уклони маст, затим се овлажи глицерином и после 10 минута се испере водом или искухином квилајине коре; **калијум-перманганат**: м. се наквасе раствором натријум-бисулфита или раствором водоник-пероксида уз додаток разблажене сумпорне киселине, а потом се добро испере. Могу се употребити и разблажена сумпораста или сона киселина или раствор оксалне киселине, сулфитна лужина или други који кисели сулфит. С материја које не подносе киселине (осетљиве тканине, мрамор и др.) манганове м. се уклањају тако да се облаже раствором амонијум-сулфида, исперу и потом се створени манган-сулфид опере раствором калијум-јодида (10%), **катрап** и његови препарати: вода и сапун, терпентинско уље, бензол, хлороформ; или бензин, а потом шпирит, **Отпорне** (отврднеле) м. прво смекшати топлим уљем, затим растворити бензолом, ксиолом, хлороформом, тетрахлоругљеником, трихлоретиленом, тетралином или декалином, при чему треба употребити упијају хартију као подлогу, а потом се опере сапунованим шпиритом или сапуницом; **каучук** се уклања с рубља бензином, бензолом или хлороформом, а с коже и масних уљима; **киселине**: оваквјати амонијаком или раствором патријум-хидрокарбоната (бикарбоната) па после добро испрати водом; м. од крви острањују се прањем хладном водом или раствором калијум-јодида или винске киселине. Могу се испрати и разблаженим амонијаком (1+5) или искухином квилајине коре. Ако дођуштају тканина и боја, може се употребити и водоник-пероксид: прво се отстрани маст, а затим се на м. кацње раствор водоник-пероксида (1% или 3%) док не престане да пени; потом се добро испере водом којој је додано мало амонијака. Ако су м. свеже а тканина осетљива, може се покушати и овај поступак: од једнаких делова скроба (штирка) и воде начини се каша којом се м. покрију, па се тканина обеси да се то посуши, тј. да боја пређе у скроб; ако се м. не отстрани потпуно, поновити поступак; **лаиноли** се уклања етером, бензином, бензолом и хлороформом; **ланено уље**: и осушене м. најбоље растварају тетралин, хексалин и топал амил-алкохол; **масти**, уља и минерална уља уклањају се испирањем етром, бензином бензолом, хлороформом, дихлоретиленом, тетрахлоругљеником, при чему за подлогу треба употребити хартију за филтовање (упијају х.), чисту платнену крпу, каолин (белу глину), инфузоријску земљу и сл.; да та подлога упије растворену маст. С грубих материја могу се м. уклонити и на ове начине: 1) посути их белом глином, покрити упијањом хартијом и притискати врућим глачалом (пеглом); 2) од печене магнезије и бензина чинити кашу па је не сунше грубо размазати по замрзлом месту и, пошто бензин испари, састругати магнезију; **масти лековите**: прво се уклони маст на описани начин, а ако је остао какав обојени траг од примешаног лека, треба га уклонити на начин прописан за односни лек; **оловка** за копирање (мастиљава): м. се дуже времена тару мешавином једнаких делова воденог раствора натријева бисулфата и денатурисана шпирита, потом се исперу алкохолном па водом; **протаргол** и **сл. препарати сребра**: свеже м. лако се исперу сапуницом, а старије, које су потамнеле, уклањају се дејством раствора калијум-јодида, натријум-тиосулфата или амонијум-персулфата, а такође и водоник-пероксидом и амонијаком; **прирогалол** (то је ставио део неких боја за косу): свеже и оне м. које нису сувише старе (старе се не могу готово никако уклонити) могу се уклонити сасвим или делимично ако се замрзла места (мрље) ставе у раствор феросулфата (5-10%) и то се дотле загрева док м. сасвим не потамне (послегу црнодреп); тада се исперу водом и боја се м. одмах уклони раствором калијум-оксалата. Када боје нестане, добро испрати водом; по потреби поступак поновити; **развијач фотографски** (хидрохинон и др.): 1) навлажити раствором феросулфата (10%), па испрати јаким раствором калијум-оксалата; 2) квасити раствором натријум-сулфита (5%) којем је додано 1% лимунове киселине; 3) квасити амонијакалним раствором водоник-пероксида; 4) неколико мицута топити у раствору патријум-хипохлорита или хлорамина, а потом неколико минута у соној киселини (2%); испрати прво раствором натријум-тиосулфата, потом водом; **смоле**: етер, амил-алко-

хол, бензол, хлороформ, терпентинско уље, тетра-хлор-угљеник, угљен-дијисулфид и тололу уклањају свеже и старе м., а могу се употребити и алкохол, ацетон, метанол и петролетер; **сребрне соли**: м. од нитрата сребра (лаписа), ако нису много старе, могу се брзо уклонити раствором калијева дијанида или калијум-јодида. Упогреби ли се кал. јодид, стварају се жуте м. сребро-јодида, које се уклањају раствором натријум-тиосулфата или амонијаком, а затим се тканина испере сапунским шпиритом и потом водом. Те м. могу се уклонити и јаким раствором бабра-хлорида и накнадним прањем раствором тиосулфата. Ако су м. и масне, треба претходно отстранити маст. С коже се те м. уклањају раствором 1 дела сублимата и 1 дела нишадора у 8 делова воде; **танин**: употребљавају се разблажена сирћетна киселина, раствор винске или оксалне киселине, мешавина једнаких делова алкохола, глицерина и воде. Ако су м. веома тамне, употребљавају се и сулфити или олова-ацетат. Дејством раствора феросулфата може се начинити мастило које се уклања калијум-оксалатом; **туткало** (желатин, пиктије): м. се смекшају врућим раствором кристалне соде, исперу се раствором сапуна и соде и напослетку чистом водом; **хлорофил**: за уклањање свежих м. (трава, лишће и сл.) употребљава се топао алкохол, а за старије раствор натријум-пербората или раствор водоник-пероксида с нешто амонијака, разблажен Spiritus Dzondii (алкохолни раствор амонијака), разблажени раствор етанолхлорида; за отпорније м. се узимају хлорни крем, сумпораста киселина, хидросулфит (бисулфит) и сл.; **хромна киселина** и **хромат**: слаб водени раствор сумпорасте киселине или јак раствор натријум-тиосулфата, којем је додано неколико капи сумпорне киселине, нацупе се на м., а затим се добро испере водом. Ако тканина подноси, може се раствором олово-ацетата исталожити на њој олово-хромат, који се потом раствори натријум-хидросулфидом.

МРЉЕ СТАРА ЧКЕ → брадавце.

МРМАК → ровад.

МРМОЉАК (Moige, Triton), «водени гуштер», репати водоземца, бочно спљоштена репа, живи у мирним водама и храни се глистима и др. ситним животињама; у доба полне зрелости мужјак има дуж леђа репак наставка живе боје; зиму преслава код земљом или у муљу; гаје се по лабораторијама ради опита; у нашој земљи већ број врста.

МРНАВИЋ Иван Томко (1550.-1637.), историчар, Језуит са службом у Далм. и Хрв.; номинални бис. бискуп (1631.); као историчар непоуздан, Јер имао бујну машту и волео да измишља и комбинира ствари (нпр. цара Јустинијана направил сл. Управдом); бавио се и књиж., али без успеха.

МРЊАВЧЕВИЋИ, срп. великашки род чије порекло није сигурно; најстарији њен члан, казнац Мрњан, помиње се око 1280. у Требињу, у служби краљице Јелене; можда род отуд и пореклом, Јер у близини Требиња постоји и данас село Мрње-Мрњићи. **Угљеша М.**, доднје деспот у Сегу, помиње се 1346. као Душанов намесник, исто у Требињу; најугледнији члан рода био → **Вукашин**, који 1350. био жупан у Прилепу, после постао кум и савладар цара Уроша а од 1365. и краљ; нар. предање помиње и 3. брата Гојка, чија жена, по лепот. песми о зидануј Скарпа, узидана у тај град, али ист. о тој личности не зна ништа; најпопуларнији срп. јунак **Марко Краљевић**, био члан тог рода, његов брат **Димитрије**, о ком се сачувао помен до 1407., прабегоа, вероватно после Маркове погибије на Ровинама (1395.) у Мађ. и ступио у службу краља Сигмунда; био жупан зарандске жупаније и заповедник у граду Вилгошу; **Андреја**, други брат Марков, подигао добро очувани мап. на р. Трески.

МРТВА ВАГА, тежина чистог меса заклане животиње; код разних животиња и према обичају у појединим местима разни се делови мере у м. в.; нпр. код говеди се сдбапује глава, утроба, плућа, срце и ноге до колена (предње) и сличног зглоба (задње); код телата се не вади плуће и срце.

МРТВА ВОДА, **М. МОРЕ**, унутрашњи таласи; таласасто кретање воде у дубини мора, на граници између 2 слоја различите тмпт. или салинитета.

МРТВА КОПРИВА → коприве.

МРТВА ПРИРОДА (према фрц. nature morte), слика на којој насликана мртва дивљач, рибе; временом ушло у обичај да се тако називају и слике на којима насликана цвеће, воће, муз. инструменти и сл. **МРТВА РУКА** (фрц.: main-morte), каже се за имања која нису у промету стога што припадају у својину правних лицама која их ретко огубују (имања задужбина, црк., ман. итд.).

МРТВА ТАЧКА, положај машине из које је могу покренути само спољне силе.

МРТВА ТРКА, кад коњи или тркачи стигну заједно; *предлучена т.*

МРТВАЈА, старача, напуштена рукавац или пресечени меандар код река.

МРТВАЧКА ГЛАВА (*Acherontia*), крупан ноћни лептир са шаром на леђима у облику мртвачке главе, лети вешто ноћу, често километрима, храни се соком озлебеће коре дрвећа, а и медом; крупна гусеница на кромпиру.



МРТВАЧКА УКОЧЕНОСТ, знак смрти, настаје услед укочености мишића тела; почиње од мишића семенице, а завршава се с мишићима целог тела; настаје неколико сати после смрти и траје 1-6 дана; последица згрушавања беланчевина.

МРТВАЧНИЦА, одељење просектуре или зграда на гробљу где се држе лешеве пре сахране; у већим центрима просектуре имају нарочита одељења (морг), у којима се излажу непознати лешеве да би се утврдио идентитет.

МРТВИ УГЛОВИ, код ратног аероплана сви просторни у. у којима митраљеви с аероплана не могу да дејствују.

МРТВИЦА, геол. супстрат непромењен утицајем спољних енергија, лежи одмах испод здравнице.

МРТВО МОРЕ, уствари јез. (2.900 км²) у Палестини, без отоке; вел. проценат (21,7%) соли, услед чега у њему нема живих бића; површина воде за 394 м испод морског нивоа.

МРЦИНИШТЕ, место где се уклапају лешеве животина; → *стрвиште*.

МРЧИН, плаћ. (1.409 м) јз. од Гоче (Зет. Бан.).

МРЧИЋ Ивац Пажанин, 17. в. претставник петраркистичке поезије у с. Далм.; збирке: *Слоге љубавне*, *Мастичаде*, то јест писни љубавне.

МСТИСЛАВ, 1) Велики, кијевски кнез (1125.-1132.), потокао Литванце. 2) Изјаславовић, волињски и кијевски кнез (1167.-1169.), противник Андреје Богољупског. 3) Тмутаракански, рус. војсковођ из 11. в.; од брата Јарослава Мудрог добио на управу л. обалу Дњепра; ратовао са Казаријама. 4) Удалој, повгородски и галички кнез из 13. в.

МУ Јерген (1813.-1881.), норвешки песник романтичне школе; био под утицајем данских романтичара; значајнији за норв. нац. романтику збиркама нар. бајки које скупљао и издас о Асеборгсоном.

МУАВИЈА, ар. халифа (660.-689.); пре тога намесник у Сирији и гл. противник халифе → *Алије*, после чијег убиства преузео власт и пренео престоницу халифата из Медине у Дамаск; оснивач династије Омејада.

МУАЛАКА, назив за 7 (одн. 10) најбољих старих ар. песама од седморце (одн. 10) најпризнатијих ст. песника (из 6. в.); по садржају и форми исто што и → *касида*.

МУАЛИ НАЦИ (1850.-1893.), тур. песник и писац раних научних књиж. критичких радова.

МУВА → *мухе*.

МУВАШАХ (ар.: опасан, с појасом), код шп. Арапа песма: почиња на истим принципима као и → *зајал*.

МУДЕЈАР СТИЈЛ, хришћ.-маварски грађевински стил у Шп.; мешавина маварских и готских облика у времену од 13.-15. в.; типичан пример: црк. Санта Марија Ла Бланка у Толеду.

МУДО → *мошнице*, *семинак*.

МУДРОСТ, душевна способност која се састоји у разумевању правог смисла свих вредности у животу, позит. и негативних, услед чега се мудра особа уздржава од сваког афективног реаговања на доживљаје те врсте, те остаје хладна и присобна у свакој прилици.

МУЖ → *супруг*. **Мужевљево дуг** → *дугови мужевљеви*. **Дужности м.** да управља кућом и имањем, својим и жениним, да се стара за снабдевање и издржавање своје супруге и да је од сваке напасти брани и пред требама и властима заступа.

МУЖА, 1) замуштивање млека из вимена код животиња, врши се руком (мануелна м.) и справама (механичка м.); м. треба да је подједнако честа, у исто време дана, 2 пут или 3 пут дневно; потпуна да се вимена сасвим испразне; хигијенска да се избегне загађивање млека и инфилтрање вимена. 2) количина млека добивена код 1 мужева. **Музара**, женка, која се музе, чија су вимена у лактацији.

МУЖАР, мали топ-мерзер за пуцање у свечаним приликама.

МУЗАКИЈА, веома плодна равница у арб. приморју, између р. Шкумбе и Војуше; даје често и 2 жетве кукуруза; зимопалиште вел. стада оваца; гл. место варошица Љушпа.

МУЗАФЕР-ЕДИН, персијски шах (1896.-1907.). **Насредннов син**, установио медресе (нар. скупштину). **МУЗГЕ**, плитке и паралелне → *шкрапе*.

МУЗЕ, у грч. митол. богине уметности и науке, кћери Зевса и Мнемозине: Клио (историја), Еутерпа (лирика), Талија (комедија), Мелпомена (трагедија), Терпсихора (игра), Ерато (љубавна лирика), Полихимија (озбиљна поезија), Уранија (звездарство), Каллиопа (епска поезија); њихов вођ Аполон.

МУЗЕЈ (грч.), вел. збирка ум. или научних предмета смештена у нарочиту зграду; уметнички, етнографски, зоолошки и др. **Трговински м.**, изложба робе коју једна земља може да извези. **М. кнеза Павла** у Београду, осн. 1935., спајањем Музеја савремене уметности и Ист.-ум. музеја у Београду; отворен 18./1. 1936.; у згради Н. двора; има одељење пренст., грч.-римско, средњев., музички, ист., галерију 19. в. и одељење за модерну ум.; у преист. одељењу истичу се неолитички предмети из Винче и Плочника; главну привлачност грч. збирке чине објекти из некрополе код Гребеништа; међу рим. старинама истичу се 2 сатара у бронзи (откопана у Стобима), глава цара Константина, рим. сребрно посуђе, рим. златни накит, теме и камеје; у средњев. збирци налазе се: Мисољављево еванђеље, прстен срп. краљице Теодоре, Законик и сребрни тањир цара Душана, виз. златни накит и емаљ; богата музичка збирка садржи новац грч., рим., виз., српски, дубровачки, итд.; ист. одељење сачињавају собе Карађорђева, Обреновића и Вука Караџића, пуне портрета и разноврсних ист. предмета; у галерији 19. в. изложени радови свих најбољих јсл. сликара, од А. Теодоровића, Ђурковића, Данила, Симића и Радонића, до Крстића, Тепковића, Ст. Теодоровића, П. Јовановића, Буковица и Предина; савремену уметност претстављају јсл. и инострани сликари и вајари; од самог Мештровића има преко 40 скулптура (фрагменти Видовданског храма); у одељењу за инострану ум. имају спец. сале Француси, Белгијанци, Холанђани, Руси, Немци, Мађари, Румуни, Бугари и др. **М. етнографски** → *Етнографски музеј*. **М. земаљски** → *Земаљски музеј*. **Музографија**, наука о музејима, о чувању, сређивању и излагању ум. дела у јавним збиркама, *Музеумска билест*, *канај*.

МУЗИКА (грч.), тонска ум. која делује на људски дух помоћу ритма, мелодије, хармоније, динамике, темпа, оркестарских тонских комбинација, облика, програма; дели се на: → *вокалну*, *инструменталну*, *црк.*, *световну*, *камерну* и *вокално-инструменталну*. **Музикалије**, штампана муз. дела. **Музикалност**, способност за схватање муз. елемената (ритма, мелодије и хармоније) и разумевање једног муз. дела као целине; зависи не само од слуха него и од духовних способности. **Музикант**, инструменталист, свирач, гл. муз. лице. **Музикологија**, наука о музици, бави се теоријом и историјом муз.; заснована у 2. половини 19. в. **Музичирати**, певати ил. свирати у ансамблима. **Музичар**, композитор, репродуктивни уметник. **Музичка кад**, у Загребу, поникла из М. шк. Глазбеног завода (1829.) одн. Конзерваторијума (1916.), осн. 1923.; дели се на приправни тецај, нижу, ср. и вишу шк. **М. дела** са текстом или без текста заштићена у ауторском праву; нико не може репродуковати њихове ноте или описе, стварати мех. средства за њихово извођење (плоче, филмове итд.), стављати их у оптицај, прештампавати, јавно изводити или преносити на мех. инструменте, без одобрења аутора; могу се само умножавати текстови м. д. ради бесплатног делена слушаоцима при дозвољеном јавном извођењу. **М. дикта**, практична примена ритмичке и мелодиске способности ученика која се састоји у том да забележи, ритмички и мелодиски, отпевану или отсвирану мелодију. **М. драма**, назив који Вагнер дао својим м. епским делима, у којима драмски, поз. и м. елементи имали да служе делу као целина; изабацивањем ст. оперских формула и стапова који сметали радњи постигао да музика буде кроз чинове орг. целина, која још више појачана употребом мотива водича (лагтмотива). **М. инструментни деле** се на: *дувачке* (дрвене и лимене), *гудачке* (са жлица) и на *ударалке*; у 1. групу спадају: дрвени дувачи (пиколо, флаута, обоа, кларинет, енгл. рог, бас кларинет, фогот, контрафогот), лимени дувачи (рог, труба, корнет, позуна, саксофон и туба); *гудачки су*: харфа, виолина, виола, виолончело, контрабас и клавир; а *ударалке*: разне врсте добоша, трианол, санови, там-там, касетасти, и, за ефекте, тзв. *пемзуциклни удараљуби ц.*, и м. и. који дају одређену тонску висину (пауке, звона, глокеншпил, целеста, тубафон, ксилофон); *дувачки и* стављају у покрет ваздушни стуб у цени управљањем ваздушног тока с усана преко окру-

гле шупљине пробушене у цеви (флаута); употребом 1 вишке трске (кларинети, саксофона) или 2 (обоје, фаготи); стављањем усана на чапашти или левкасти писак и њиховим вибрирањем; код гудачких или и. са жицама тој се добија: оксидањем жице прстом или плектрумом-терзијаном (харфа, гитара, мандолина), употребом 1 чекића или серије чекића (пијанофорте, дуљчине); код ударајућих и. извођач ставља у покрет вибрације ударањем еластичне и полуетастичне површине које су у контакту с ваздухом. **М.** историја, део м. науке која проучава ист. део м. уметности; дели се у 5, односно 6 периода: а) ст. доба, тј. апсолутна једногласност (до 10. в.); б) средњи век, тј. вишегласност која почива на мелодији 1 гласа (10.-14. в.); в) ренесанса, доба контрапункта (14.-16. в.); г) доба генералног баса, тј. соло певања уз инструменталну пратњу; д) н. доба, доба одбацивања ген. баса и појачавање емоционалне стране у муз., развој инструменталне муз., песме, опере, односно м. драме (од 1750. на даље); б) најновије доба, које почиње почетком 20. в., ослања се на м. натурализам из последњих година 19. в. и иде у област објективистичке музике. **М.** теорија, теориски предмети из области елементарне теорије и солфеџа, науке о хармонији, контрапункта, науке о композицији, науке о облицима, науке о инструментацији, методике наставе певања и свирања, којима циљ да проуче и образложе м. уметност с ритмичког, мелодиског и хармоничног становишта. **М.** школа у Београду, осн. 1899. као Срп. муз. шк. на предлог Ст. Мокрањца, има приправни, нижи, виши и наставни отсек; субвенционисана од државе. **МУЈАЦИЋ** Омер (*1903.), сликар актова, портрета (А. Аугустинчић) и пејзажа (У врту, Пролете и др.). **МУЈЕЗИН** (ар.), певач који са → мјанарета цамије позива мусл. на молитву. **МУКА** Арношт (1854-1932.) луж.-срп. филолог и културни радник; гл. дела: Гласови и облици добољужичког језика и Речник добољужичког језика. **МУКАВИЦА** → агаласкија заразна. **МУКАЧЕВО**, варош (21 000 ст.) у ЧСР; прерада нафте и инд. дувана. **МУКДЕН**, гл. место (180 000 ст.) државе → Манџу-коа; инд. гвозђа и памука, важан трг; унив. **МУКЕРѢИ** (*1874.), индијски приповедач, често преводен и на евр. језике. **МУКИЊА** (*Sorbus aria*, фам. Rosaceae), мало дрво до 15 м. ребе шиб, сјајних мркокрвених грана (младе гране са белим плакама); лист прост, назубљен; цвет бео, у амблеастих цвастима; плод лоптаст, наранчаст или скерлетноцрвен, нешто већи од трешње; сочни део плода жут; расте на сунчаним, сухим падинама у мешовитој шуми. **МУКОЗА** (нлат.) → слузокожа. **МУЛ**, нарочита врта чистог, финог и меког муслина (→ муслин); употребљавана се за израду ж. одеће. **МУЛА** (ар.) 1) господар, учен човек, теолог, врховни кадија у некој већој области; титула коју султан давао заслужним научницима. 2) мезе магарице и коња; неплодна; у Југосл. их има мало. **МУЛАТ**, острво (24,2 км²) у Јадр. М., између Дугог Отока и Иста; риболов, виногр. и гајење маслина; гл. место Мулат. **МУЛАТИ**, мезели сваког степена између Белаца и Црнаца у С. и Ј. Амер.; првобитно м. дете Белаца и Црквиње. **MULLER TACEAT IN ECCLESIA** (лат.), жена некађути на скупштини (у цркви), тј. у јавном животу. **МУЛК** (тур.) 1) у мусл. праву стварно право; одговара нашем праву својине. 2) земљиште над којим је неко сопственик; таква земљишта нису плаћала никакву дажбину, осим десетка; могли их имати само мусл., и то у мусл. земљама, а не у Евр. где је земља била харачка; у Евр. постојао само на баштинама у градовима, предграђима и саланима. **МУЛТИПЛА СКЛЕРОЗА** (лат.-грч.), *sclerosiis multiplex*, тешко обољење живчаног система с дрхтањем очију, руку, поремењеним видом и изговором, одузетостима, нарочито ногу; ток болести колебаљив са сповитаним повременим побољшањима; исход неповољан; у мозгу и кичменој мозгини многобројна разасута оболења огњишта; прилично задовољавајуће лечење с африканским рекурсом или др. вештачким грозницама у вези с убрзгивањем антимонских препарата. **МУЛТИПЛИКАЦИЈА** (лат.), множење. **МУЛТИФОРМАН** (лат.), вишезначан, **М.** функција, за разлику од униформне (једнозначне), она која за 1 вредност независне променљиве има више вредности, нпр. $\pm\sqrt{x}$. **MULTUM, NON MULTA** (лат.), много, а не мноштво, тј. добро је знати много по садржини, а не само многе ствари. **МУЛХАСЕН**, највиши врх (3481 м) у Шп. на Сијера Невади.

МУЛЧЕР Хаус (Miltcher, 1400-1467.), нем. сликар и вајар, 1 од гл. мајстора швапске шк.; чувен му Штерциншки олтар с племенитом мадоном.

МУЉ, смеша орг. и неорг. материја у облику прашице (остаци умрлих животиња и биљака) с водом; разликује се речни и морски; обе врсте својим минер. и орг. састојцима делују као гнојиво; индустријски м., смеша материја у праху које отпадају при извесним инд. процесима (електролитичка рафинација бакра, сребра итд.) под извесним условима има тхн. значај за даљу прераду; минерални м., чест у минер. изворима, састоји се од изстњених стена, калцијум-карбоната, хидроксида гвожђа и орг. делова.

МУЉАЧА, справа којом се муља грољје. **М.** с 2 ваљка, кида грољје ваљцима ребрасте површине, који се окрећу сваки око своје осовине, тако да ребро једног упада у удубљење између ребара другог ваљка. **М.** с 1 ваљком, гвечи грољје лопатицама, чије лежиште у 1 ваљку. **М.** без ваљка, оснива се на начелу центрифугалне силе.

МУМИЈА (перс.-ар.), балзамован леш код ст. Египћана. **Музички портрети**, у Ег. с мумијама стављали у гробницу и рељефне позлаћене маске, којима било покривано лице покојника; у јелиско-рим. доба стављени портрети израбени у дрвету. **Мушификација** (перс.-лат.), сухо изумирање ткива.

МУМИЈЕ, рим. конзул, који претворио Грч. у рим. колонију; заузео и опљачкао Коринт 146. пре Хр.

МУНАФИК, муфација, превртљиви и непоуздани елементи на које Мухамед напшао по доласку у Медину (→ Мухадир, ансар).

МУНГО (енгл.) → вештачка вуна.

МУНГО Парк (1771-1806.), чувени шкотски истраживач; двапут путовао и испитивао Африку; погинуо у бродолому на р. Нигеру.

МУНДА, ст. град у Шп., код којег Цезар потукао Помпејеве присталице, 45. пре Хр.

МУНДЕ, Колари, група народа, око 3 мил., у сев. и ср. делу Пр. Индије са снажним монголским расним примесима; по језику припадају Аустроазијатима; основа вере и друштва уређења тотемизам; нека племена примиза аријски језик, али добро очувала своје перске прететане.

MUNDUS (лат.), свет. **M. intelligibilis**, свет разума, идеја. **M. sensibilis**, чулни свет; природа. **M. vult decipi, ergo decipitur** (лат.: свет жели да буде варан, дакле нека се vara).

МУНИКА → бор.

МУНИЦИЈА (фрц.), разне врсте метака за гађање, пешадиска и арт. Бојева м., за гађање у миру и употребу у рату. Маневарска м. (хорни), за вежбе и маневре у миру. Егзерцирна м., као и бојева, само без барута и капсуле. Школска м., удешена за гађање у малом или затвореном простору. **Муницијска колона**, врта покретног магацина за погону јединица муницијом; припада се дивизији и армији и има 2 одељења: пеш. и арт. колону.

МУНИЦИПИЈЕ (лат.), код ст. Римљана савезни градови које они заузели, али им оставили самоуправу. **МУНЧ** 1) Андреас (Munch, 1811-1884.), норв. писац; писао песме, новеле и драме; сликао норв. хероје на романтичарски начин; најбоље му новеле и романи: Дона Клара, Свдбени пут краљеве кћери, Слике са севера и Југа. 2) Едвард (*1863.), норв. сликар и графичар; употечку импресионист, доцније вођ савр. сликарства; ради композиције, предесе и портрете с јаким духовним изразом трагичног карактера; позната слика Мртва мати.

МУНКАЧИ Михаљ (1846-1900.), мађ. сликар, радио ист. и рел. композиције, жанр-сцене и портрете.

МУНТЕНИЈА → Влашка.

МУЊА, севање, светла ватрена линија, која прати ел. пражење у ваздуху; грмљавињу, → гром.

МУР 1) Томас (Moore, 1779-1852.), енгл.-ирски песник; пријатељ и биограф Бајронов; писао романе, сатире и лирске песме инспирисане нар. песничтвом; гл. дела: романтичне приповетке у стиху Лала Рук и Ирске мелодије. 2) Џорџ (1852-1933.), енгл. романописац; био под утицајем фрц. натуралиста; гл. дела:





Готика: 1. Столица. — 3. Ковчег. Ренесанса: 2. Крвет. — 4. Наслоњача. — Рококо: 5. Скриња. — 6. Носиљка (Луј XVI). — 7. Канапе (Луј XVI). — 8. Сат (Луј XV). — 9. Наслоњача (Луј XIV). — 10. Сат (Луј XVI). — 11. Тајник. — 12. Сточић за ручни рад.



Рестаурација: 1. Наслоњача, Амбир; 2. Свећњак. — 3. Орман. — 4. Наслоњача. — 6. Сто за трпезарију, Енгл. колонијални стил; 7. Наслоњача, Чипендал; 10. Орман, Модерна; 5. Капелариска столица, 8. Наслоњача. — 9. Писачи стол. — 11. Орман. — 12. Лампа. — 13. Столич тоалетни. — 14. Кrevet.

Изповести једног младића, Евелина Инес, Сестра Тереза и Мемоари.

МУРА, л. притока Драве, дуга 489 км (у Југосл. 120); извире на подножју Хафнерка (Аустр.); по улазу у Југосл. гранична р. према Аустр., а у доњем току и према Мађ.; ушће код Леграда.

МУРАВЈЕВ 1) Александар (1792-1864.), рус. губернатор, присталица ослобођења сељака од кметства. 2) Апостол (1796-1826.), декабрист, један од вођа Јужног друштва. 3) Михаило (1757-1807.), рус. државник и писац. 4) Никита (1796-1844.), декабрист; оснивач Савеза спаса или Савеза правих и верних синова отаџбине; 1 од гл. чланова Сев. друштва; после побуне декабриста осуђен на смрт, али помилован. 5) Никола (1794-1866.), рус. генерал; одликовао се у пол. побун; за време кримског рата командовао кавкаском војском и заузео Карс; оставио Мемоаре. 6) Никола (1809-1881.), рус. гроф; проглавио се походом на Амуреку и Усуреку обл.

МУРАДБЕГОВИЋ Ахмед (* 1898.), песник, приповедач и драматичар; збирке: Харемска лирика, Харемске повеле; драме: Бијесно шето, Мливар Андрија, Мајка.

МУРАНО, варош (5000 ст.) у Ит. близу Вен.; израда стакла.

МУРАСАКИ ШИКИБУ (поч. 11. в.), 1. вел. књижевник у Јапану; њен гл. роман Генџи-Моногатари садржи доживљаје принца Генџи-а.

МУРАТ 1) М. I, тур. султан (1362-1389.), син и наследник Орханов; приступио систематском освајању Б. П.; прави оснивач тур. државе у Евр.; освојио Једрене (1363.) и прогласио га за нову престоницу; за његове владе Турци одржали победу на Марици (1371.), заузели Софију и Нип; убијен у бици на Косову; на Гази Местану на Косову, на месту погоније, подигнут маузолеј турбе → сл.). 2) М. II, султан (1421-1451.), син Мухамеда I и зет деспота Ђурђа, који за њега дао кћер Мару; ратовао с Млечанима, Србима и Мађарима; заузео Солун (1430.) и Србију (1439.) и ослепио Ђурђеве синове Гргура и Стевана; вратио Србији слободу сегединским миром (1444.), потукао мађ. краља В. Варненчика код Варне (1444.) и Јанка Хундија на Косову (1448.).

МУРАТ Марко (* 1865.), сликар, наставник ум.-занатске шк. у Београду и управник надлежности за ум. и споменике у Дубровнику; као сликар радио пејзаже, портрете, композиције; по схватању његов импресионист и пленерист с јаким лирским штирмунгом; у последње време обраћа више пажње на облик, пластичност; од портрета најпознатији: Краљ Александар Обреновић, Краљ Александар I Карађорђевић, Миленко Весивић; од пејзажа с ликовима: Премлетни љахор, Огае ragusinae и др.; од композиција: Долазак цара Душана у Дубровник, Лазарево васкрсење, Тајна вечера, Конавока и др.

МУРАТОРИ Лудовико Антонио (1672-1750.), ит. археолог и историчар, «отац историографије»; оставио са собом вел. број обимних дела из архл. и ист. (Anecdota graeca, Antiquitates italicae и др.); пронашао тзв. Мураторијев фрагмент, списак новонав. књига из краја 2. в.

МУРВА → дуд.

МУРЕЈ Џејмс Стјуарт (1531-1570.), шкотски гроф, некакоит сипи Џејмса V; регент Џејмса VI после бекства Марије Стјуарт из Шкотске.

МУРЗУК, место у оази М. у ит. колонији Либији, гл. место у Фесану и раскрсница важних караванских путева; 7000 ст.

МУРИЛО Бартоломео Естебан (1618-1682.), шп. сликар, 1 од гл. претставника бароког сликарства, радио у разноврним бојама рел. композиције и мадове, а у натуралистичком стилу забавне сцене из живота уличне деце; гл. дело: Безгрешно зачеће.

МУРИЊА (Murrina melen), морска риба слична Јежуљи, без грудних пераја, грабљивица, веома укусна меса; живи у Сред. М.; у ст. в. одгајана у рибањацима с морском водом.

МУРКО Матија (* 1861.), славист, пореклом Слов., проф. унив. у Прагу; истраживач јсл. нар. епике; написао много студија о сл. јез., јсл. нар. поезији, Миклошићу, Колару, Облаку, Врану, Јиречку; гл. дела: Немачки утицај и почетак сл. романтике, Јсл. књижевност, Значај реформације и противреформације по духовни живот Југословена.

МУРМАНСК, град (9000 ст.) на Мурманској Обали (С. Ледено М.), СССР, центар риболова, јер се не леђи због утицаја голфске струје.

МУРИ-АЛЕКСАНДРОВ Јосип (1879-1901.), слов. песник, 1 од творца модерне лирике; песник меланхолије и симболике, јесени и зиме, сутона и ноћи; опевао природу и сељака, мајстор у баладама и романсама; стару метрику освежио слободним ритмом, а песнички језик сликама и метаморфозама; имао вел. утицај на млађе песнике; песме му објављене после његове смрти.

МУРНЕР Томас (Murner, 1469-1537.), фрањевац, најјачи нем. кат. књижевник, полемичар против Лутера; дела: Еснаф виткова, О великој лутеровској будали.

МУРНИК 1) Виктор д-р (* 1874.), 1 од најбољих тхн. стручњака у соколству; сам одличан вежбач; увео дефинитивно Тиршев систем у слов. соколство; од 1920. начелник Јсл. сок. савеза, а 1929-1930. и Сокола Краљ. Југосл.; превео многе Тиршеве списе, створио терминологију, осн. предњачке течаже, учврстио дисциплину; спрема такмичаре за међунар. утакмице који свуда носе победу; творац вежби: У бој, Напреј, Морје адријанско, Фауст и др. 2) Радо (* 1876.), слов. хуморист, нарочито вешт у карактеристици језика и у пародии; гл. дела: Грога и други (роман); Навиханци (збирка хуморески); Јари Јунаки, Ловачке бајке ии новсти итд.

МУРОМЕЦ Илија (Иља) → Илија Муромец.

МУРСА, античко име за Осиек.

МУРСИЈА, град (152 000 ст.) у пределу М. (Шп.), на р. Сегури; катедрала (14-15. в.); унив. (1915.), виша теол. шк.; хем. инд.

МУРСКА СОБОТА, варошица (3200 ст.), ереско место и привр. вредније велег дела Прекомурја; фабрика сухомеснате робе; гми.

МУРСКО СРЕДИШТЕ, село с рудником угља и петролејским изворима у Међумурју (Савска Бан.).

МУРТАДА, управо Мухамед Муртада аз-Забиди (1732-1791.), ар. филолог, писац ар. речника Таџ ал-арус (Невестина круна).

МУРТЕНИЦА, план. ја. од пл. Златибора, на граници Дринске и Зетске Бан.; највиши врх Бријач (1462 м).

МУРТЕР, острво (19,6 км²) у Јадр. М. оз. од Шибеника (Приморска Бан.); с копом га везује покретни мост; развијено гајење маслине, смокве и бадема; гл. место Муртер.

МУРУЗ → кукуруз.

МУСАВАТ, полит. лист мусл. опозиције, излазио у Мостару и кратко време у Сарајеву (1906-1912.); уређивао га номинално Смаил-ага Ђемаловић, а стварно на њему највише радио Осман Ђикић.

МУСАЦА, највиши врх (2924 м) пл. Риле (Буг.) и на Б. П.

МУСАКА (нгрч.), јело од сецкана меса с разним земљем (тиквице, плави патлиџан, кромпир), зачињено и кувано дуже времена у земљаном суду.

МУСЕЛИМ (тур.), врста политичког чиновника и извршног органа у тур. царевини; вршио политичку власт и извршавао судске пресуде.

МУСИВНО ЗЛАТО, врста месинга (око 70% бакра и 30% цинка); лепе жуте боје, сличне злату; много се употребљава за израду украсних и ум. предмета.

МУСИН-ПУШКИН Алексеј (1774-1817.), рус. археолог; бавио се рус. старинама.

МУСИЋ Август д-р (* 1854.), класични филолог, од 1894. проф. грч. језика и књиџ. на унив. у Загребу; написао неколико шк. књиџа и више добрих расправа о језику, нарочито из синтаксе.

МУСКАТ → тамјаника. **Мускатњак**, мускатњак, орашчињ. плод 1 тропског дрвета (Murrastica fragrans, фам. Murristicaceae); гаји се у својој постojбини (Молучка О.) и топлимим пределима (Гујана, Браз.); плод скоро крушкаст; има наранџаст семени омот, познат као зачин мајис или мушкатов цвет, и семенку чија је танка опнаста семе-



ница позната као зачин м. или орашчић; уље из семенике служи у мед. и за справљање мириса. **МУСКЕТА** (срлат.), првобитна пушка која се палила фитиљем; по њој добили назив мускетари. **МУСКОВИТ** → ласкун.

МУСКУЛАТУРА (лат.), скуп мишића и предела или целог организма.

МУСЛИМ († 375.), поред → Бухарија најважнији скупљач исламске традиције (→ суна).

МУСЛИМАН (ар.), који исповеда ислам, припадник исламске вере; пре тур. освајања, на Б. П. није било м. у знатнијем броју; Турци дошли као мусл. и ширили ислам међу балк. народима; у току тур. владавине (1353.-1912.) било прелажења на ислам и тако се временом њихов број намножио; на свету их има укупно око 240 мил., а у Југосл. било (1931.) 1,56 мил.; од тога око 1 мил. отпада на Србохрвате; остало Арбанаси, Турци и Цигани; м. сх. народности има у Ј. Србији (Торбеши), Рашкој, Ц. Гори, Б. и Х.; само незначителним делом пореклом од несловенских колониста из Пр. Азије; већином потомци послемањених Срба и Хрв. из поменутих области и земаља које Турци раније изгубили; сем у Југосл., на Б. П. има м. у Буг. (Бугари м., Помаци и Турци), а у мањем броју и у Грч. (Арбанаси, Власи и Турци); м. из Б. и Х. имали у тур. царству у 15. и 16. в. вел. углед и моћан утицај, нарочито на двору Сулејмана Величанственог (Мехмед паша Соколовић); дали и доста књижевника, од којих једни писали на сх. за мусл. пук у Б. и Х., а други на тур. и ар. језику; м. сх. народности говоре сх. језиком и очували многе сх. нар. обичаје; под утицајем ислама било осетљивих промена само у уређењу куће, у ношњи и у оних обичајима и схватањима која су у вези с вером, али наши м. и данас држе многе обичаје о Божићу, Ђурђевдану, Ускрсу итд.; идентифицивали ислам с тур. народношћу, услед чега, нарочито код старијих генерација, помућена нап. свест; стога се многи м. из Б. и Х., Рашке и Ј. Србије иселили у М. Аз.; млађе генерације се осећају Србима и Хрв. и активно сарађују с осталим конфесијама у свим гранама јавног нар. живота.

МУСЛИН, полупровидна, танка и ретко изаткана памучна ткањина; име добила по вароши Мосулу.

МУСОЛИНИ Бенито (Mussolini, * 1883.), ит. државник и диктатор (од 1922.); ошричавач и вођ (дуче) фашизма; као присталица социјализма и револуционар, М. у младости морао да емигрира из Ит. у 2 маха: 1902. у Швајц. и 1908. у Аустр., из које био убрзо протерао због иредентистичке пропаганде; за време ит.-тур. рата (1911.) осуђен због организовања антимилитаристичких манифестација; 1912.-1914. био уредник социјалистичког листа **Аванти**, али почетком свет. рата искључен из соц. странке као присталица ступања Ит. у рат; да би се осветио, отпочео



после рата борбу против комунистичког покрета; осн. фашистичку странку (→ фашизам), руководио уништавањем и паљењем уредништва **Авантија** (1919. и 1920.); организ. фашистички поход на Рим (октобра 1922.); узео власт у своје руке, образовао фашистичке корпорације, извео национални препород ит. народа и увео Ит. у коло ревизионастичких држава; после неуспелог покушаја да се дочепа Крфа (1933.), реорганизовао ит. војску и предузео завојевачки поход на Етиопију (1935.-1936.), коју успео да освоји. **МУСОРСКИ** Модест (1835.-1891.), рус. композитор, члан Групе петорице, у чијем кругу допунио муз. образовање и израдио своја схватања; сматрао да треба одбацити празнину ит. опере и оперу стварати тако да муз. илустрије текст, да се осети непосредност драмске радње; те идеје изражене особито у опери **Борис Годунов**; остала дела: **Сорочински ватар**, **Хованшчина**; циклуси: **Песме и игре смрти**, **Дечја соба**, **Сликe с изложбе**, **Ноћ на Голом Брду** итд.

МУСТАЊГ, полудивљи коњ у напласима Парагваја.

МУСТАФА 1) М. I, тур. султан (1617.-1618.), удављен 1639. 2) М. II, султан (1659.-1703.), наставио ратове са св. савезом и закључио карловачки мир с аустр. царем Леополдом I; за његове владе вел. сеоба Срба под Арсенијем III Чарнојевићем



(1690.). 3) М. III, султан (1757.-1774.), потстакнут од зап. сила објавио рат рус. царици Катарини II; после тога рата Тур. кучуккајнариским миром (1774.) изгубила крајеве између Дњепра и Буга и признала самосталност Кримског ханата. 4) М. IV, султан (1807.-1808.), удављен.

МУСТАХФЕЗИ (тур.), трећи позив у војсци.

МУСТЕРИЈЕН, најмлађе раздобље старијег палеолитика, названо по налазишту Ле Мустје (Le Moustier) у Фрц.; пада у последње интергладијално до у почетак последњег глацијалног доба; претставници те културе припадали неандерталској раси.

МУСТРА (ит.), примерак, узорак.

МУТАВАКИЈИ, абасидски калифа (847.-861.) који после пристао уз теологе, прогонно → мутазилисте, рушио цркве итд.

МУТАЗИЛИТИ, рационалистички теолози у исламу, поборници слободне воље и противници детерминизма.

МУТАЛУ, Муваталу, хетитски краљ (1305.-1290. пре Хр.), син Мурсила I; ратовао са Сетијем I и Рамзесом I око Сирије и Палестине (битка код Кадеша); његова власт се простирала на И до Асирије и Јерменске, на О до Прнго, а на З до Егејског М.

МУТАМИД (1040.-1095.), уз → Ибн Зајдуна највећи ар. песник у Шп. и последњи домаћи владар Севиље.

МУТАНАБИ (ар.: »Надрипророк«), дворски песник Хамданида Сајфуддауле (у Алепу); некад сматран за највећег ар. песника уопште; на повратку из Перс. у Вагдад убијен од бедуина, 965. г.

МУТАП Јазар († 1815.), мутафиџа и веома храбар војвода из I. устанка; Карађорђе га због војничких заслуга поставио за рудничког војводу; остао у Србији и после слома 1813. и учествовао у дизању 2. устанка; смртно рањен при нападу на Чачак.

MUTATIS MUTANDIS (лат.): променивши што треба да се промени), исправити оно што би ваљало да се исправи; данас: с потребним изменама.

МУТАФ (тур.), поклопац.

МУТАФОВ Чавдар (* 1889.), буг. књижевник, вођ буг. експресионизма, декоративан, ироничан; писао романе, критике из обл. сликарства и др.; гл. дела: **Марионете**, **Покер темперамента**, **Дилетант**.

МУТАЦИЈА (лат.), промена, променљивост; свака наследна → варијација код живих бића; може се јавити: а) услед промене једног наследног фактора (идиомутаација); б) услед појаве новог наследног фактора (неомутаација); в) услед нове комбинације наследних фактора као последње оплођавања одн. мешања (амфимиксије) двеју различитих наследних супстанци (амфимутаација); м. се припада велики значај за еволуацију живог света. **Мутациска теорија**, учење хол. биолога де Вриса о том да се орг. врсте не развијају I од друге неприметно поступним (континуираним) прелазима, већ нагло, у оковима, без малих поступних прелаза, путем мутације; м. т. у суштини облик неодарвинизма; данас има много присталица (→ дарвинизам, селекциона теорија).

МУТЕВЕЛИЈА (тур.), лице које управља самосталним вакуфијом; поставља га и уклања с дужности управни одбор → вакуфско-меарифског већа на предлог средњег повереништва; мора бити наш држављанин (чл. 81. устава ислам. вер. заједн.).

МУТИМИР 1) срп. кнез у Рашкој (863.-891.), најстарији син Властимиров; са своја 2 брата (Стројимир и Гојником) одбио напад Бугара на Рашку, али мерио да призна врх. власт виз. цара Василија I; за његове владе извршено покрштавање последњих срп. племена, која дотле остала верна многобоштву. 2) кнез далм. Хрв. (око 892.-910.), најмлађи син кн. Трпимира; по свој прилици отац хрв. краља Томислава.

МУТИНА, место у с. Ит., код којег Октавијан потукао Антонија, 43. пре Хр.

МУТИРАЊЕ (лат.), фзл. поремећај функције говора (гласа) код младих у доба пубертета, услед наглог растења гркљана у то доба; танак дечји глас постаје све дубљи; извесно време младих говори истовремено час дубоко час танко, нарочито у афекту.

МУТОНИРАНЕ СТЕНЕ → комчићи.

МУТУАЛИЗАМ (нлат.), узајамност; систем репења с. питања помоћу принципа узајамности (→ Прудон).

МУТУЛИ (лат.), саставни део плоче венца дорског стила у виду консола, на којима висе → капители; налазе се изнад сваког триглифа и изнад метопа; ширина м. одговара ширини триглифа.

MUTUUM (лат.), уговор о зајму.

МУЋ, Горњи и Доњи, 2 села у Далм.; у ст. в. у њиховој близини било насеље Андетријум, а у ср. в.

хрв. жунација; у Горњем М. нађена камена греда с лат. натписом из год. 888. у којој се помиње хрв. кнез Бранимир.

МУФ (нем.), део ж. одеће, обично од крзна, за загревање руку.

МУФАДАЛИЈАТ, збирка ар. песама коју саставио ар. филолог ал-Муфадал († 790.); садржи углавном предисламске песнике другог реда.

МУФЛОН, дивља овца (*Ovis musimon*), палкар преживар из фам. шупљорожаца; жив тежак 40-50 кг, има попут овна завинуте, 60-80 см дуге рогове; домоваина му Сардинија и Корзика, одакле га 70-тих год. 19. в. пренео гроф Форгац на свој посед у Њитри, где се брзо размножио и раширио по околним шумама у ЧСР; исто тако раширен и по нем. и аустр. ловиштима; не прави штете на младом дрвећу, слаже се с другом дивљачи, па га препоручују за многа ловишта у ср. и ј. Евр.;



код нас неколико комада на поседу кнеза Одескалки у Фрушкој Гори.

МУФНА, затворена посуда од шамота или др. материјала постојаног на високој тмлт.; служи за инд. пећи у случајевима када материјал за прераду не сме да дође у додир ни с горивом ни с топлим гасовима.

МУФТИЈА (ар.), орган исламске вер. заједнице; поглавар муфтиста (3-4 среза), стручњак у верским питањима; издаје Фетве, води надзор над верским службеницима, верским објектима, извођењем наставног плана, просв. и култ. установама ислам. вер. заједнице, одржавањем морала; подноси редовне извештаје → улема-меџлис; у Југосл. има 9 муфтиских области.

МУХАМЕД, Арабија: М. (око 570.-632.), оснивач ислама и ујединитељ Арапа, родом из меканског племена → Курејци; младост провео у тешким матер. приликама; женидбом са Хадидом, удовицом из



Меке, поправио своје матер. стање, па се одао још више размишљању; у 40. год. добио преко арханђела Гаврила од бога мисију да као божји посланик (пророк) проповеда веру (→ ислам); упочет. у добио само неколико присташа (муслимана); доцније му прилици неки угледни људи (Абу Бекр, Омер итд.), али после 10 год. учења увидео да нема много изгледа на успех у свом родном месту, па отишао у Таиф, али ни ту није имао успеха; у то време умре му Хадид, а становници града → Јасриба

позову М. к себи; од његове сеобе 622. мусл. рачунају своје године (→ хиџра); отад се ислам ширио брже и активније; Мединци узбуо почеше чак да нападају меканске трг. караване, а 624. победеше меканске незнабошце код Бедра; Меканци се осветили 625. у бици код Ухуда (где је и М. био рањен); 627. су чак опсели Медину, али били потучени и прикљени на десетогод. примрје (628.); после тога М. протерао Јевреје из Медине, а 630. освојио и саму Меку; 631. многобожачким племенима забрањен приступ у Табу, а сви раније склопљени савези са њима отказани, што значило објаву рата свима многобошцима; г. 632. М. очистио хаџиске светиње од изразито многобожачких елемената и сам преузео вођство над свечаним обредима (тзв. опросни хаџилук); најзад 8./6. 632. умро неочекивано у Медини; до смрти безусловно одан својој божанској мисији, М. је одвратио Ар. од фетишизма, привео их чистом једнобоштву, ујединио их у 1 народ и тако увео у свет. ист. Мароко: М.-ал-Назар, султан (1198.-1220.), повео свети рат против ип. хришћана, али потучен и збачен. Турска: 1) М. I, султан (1413.-1421.), син Бајазигтов; завлада прво М. Ав., а од 1413. стао на пут расулу у држави и ујединио је под својом влашћу. 2) М. II Велики, назван Освајач, султан (1451.-1481.); заузео Цариград, Србију, Трапезунт, Грч., Босну, Влашку и Кримско Пол.; на нешто већи отпор најпаче једино код Београда, који одбрањено Сибињанин Јанко, и у Арб., од које га одбио Скендер-бег; помагоа научнике и уметнике, а са покореним народима поступао благо и дозво-

љавао им да исповедају своју веру. 3) М. III, султан (1595.-1603.), познат због гоњења хришћана. 4) М. IV, султан (1648.-1687.), водио рат с Аустр. и Поль.; збачен са престола и умро у затвору. 5) М. V, султан (1909.-1923.), доведен на престо после младотурске револуције; водио ратове с Ит. и балк. државама и изгубио Триполис и све крајеве на Б. П., изузев и дела Тракије и Цариграда. 6) М. VI, (1913.-1922.), брат претходног, абдицирао. Шпанија: 1) М.-ал-Хамар, султан (1246.-1275.), оснивач емирата у Гранади. 2) М.-абу-Сахиб, султан у Гранади (1354.-1362.); збачен од својих сународника.

МУХАРА (*Agaricus muscarius*, *Amanita muscaria*, фам. *Agaricaceae*), отровна печурка са шеширом, озго скерлетноцрвене боје с белим комадићима, остацима некадањег омотача који опкољавао целу младу печурку; расте у шумама.

МУХАРЕМ (ар.), 1. месец у мусл. години, има 30 дана.

МУХАРИЦЕ (*Muscipidae*), птице певачице сродне ластама кратка кљуна, широка зева, малих и слабих ногу; код нас најчешће сива м. (*Muscicapa griseola*), одозго мрка, а одоздо белосива с тамном пругом преко груди.

МУХАЏИР (ар.; исељеник), упочетку Меканци који рано примили ислам и због вере отишли са Мухамедом из родног места у Медину.

МУХВИЋ Иван (* 1876.), вој. капелник, композитор; у недостатку филхармоније, као капелник Домобранске муз. у Загребу изводио и пропацирао домаћа дела; компоновао маршове и слетове на основ нар. мелодија, хорова, муз. слике, увертире, оперу *Ускок*, оперету *Персида* и др.

МУХЕ, сви инсекти двокрилки (*Diptera*, *Brachycera*), осим комаца (*Nematocera*); одликују се снажним, здепастим телом и кратким пипцима; ларве живе у најразличитијим срединама, многе и паразитски; обухватају огроман број врста у различитим деловима света. Домаћа м. (*Musca domestica*), не само досадна већ и опасна, јер преноси клице заразних болести (врућице, колере, сушнице, очних болести, дечје срдобље и др.); најрадије носи јаја на измету, коњском ђубрету и материјама у распадању; борба против м. веома тешка; у сваком случају треба уништавати не само измет и намирнице, већ и њихова јаја и ларве. (На сл.: а домаћа м., б њена сисалка, с ларва, д лутка.)

МУХИБИ, песничко име султана → Сулејмана I Величанственог.



МУХОЛОВКА (*Dionaea muscipula*, фам. *Droseraceae*), инсективорна, вишегод. биљка која расте на тресавама у С. Амер. (држава Каролина); висока до 30 см, са розетом од лишћа при основи; лисна дршка листовико проширена, а лиска се састоји из 2 половине које се могу преклапати дуж средњег нерва; на свакој половини су по 3 бодље, а сем тога на ободу се налазе дугачки зупци; бодље су осетљиве за додир и чим их инсект додирне, половине се преклапају, зупци на ободу убу једни између других, и тако инсекта заробе; многобројне жлезде по површини ласке луче затим ензиме који растворе тело инсекта; цветови, по 4-10, бели.

МУХУР (перс.), печат → рукознак.

МУЦАЊЕ, грчевито испрекидан говор, услед поремећаја координације мишића који учествују у говору (ларингеални, артикулациони и мишићи органа за дисање), обично централног живчаног перекла.

МУЦИЈАН, рим. војсковођ и конзул из 1. в.; помогао Веспасијану да се полне на престо.

МУЦИЈЕ СЕВЕОЛА, легендарни рим. Јунак, изгорео д. руку да покаже храброст Римљана.

МУЦУ-ХИТО, јап. цар (1867.-1912.), реформатор; укни-нуо шогунат и заведе евр. културу; дао устав и ратовао с Кином (1894.-1895.) и с Русијом (1904.-1905.).

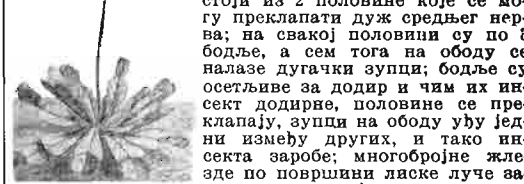

инсекта; цветови, по 4-10, бели.

МУХУР (перс.), печат → рукознак.

МУЦАЊЕ, грчевито испрекидан говор, услед поремећаја координације мишића који учествују у говору (ларингеални, артикулациони и мишићи органа за дисање), обично централног живчаног перекла.

МУЦИЈАН, рим. војсковођ и конзул из 1. в.; помогао Веспасијану да се полне на престо.

МУЦИЈЕ СЕВЕОЛА, легендарни рим. Јунак, изгорео д. руку да покаже храброст Римљана.

МУЦУ-ХИТО, јап. цар (1867.-1912.), реформатор; укни-нуо шогунат и заведе евр. културу; дао устав и ратовао с Кином (1894.-1895.) и с Русијом (1904.-1905.).

МУЧАЊ, плаћ. (1534 м) з.-јз. од Ивањпе.
МУЧЕНИК, човек који неправедно страда за своја морална, рел. или полит. убеђења.
МУШАНОВ Никола (* 1871.), буг. политичар, демократ. био више пута мрт.

МУШЕБАК (ар.), решетка са спољашње стране прозора мусл. куће да се у улици не би могла видети женска лица у кући

МУШЕМА (тур.), ткањина од памука или јуте пречурена с 1 стране глатким слојем; премазује се смешом густог фирписа, боје и мало бензина, а затим суши у сушницама; сјајне површине добијају се лаковањем; служи као покривач за столове, за прелачење намештаја итд.

МУШИЦКИ Лукијан (1777.-1837.), песник, управник ман. Шинатовца (1812.-1823.), горњокарловачке дијецезе (од 1828.); помагао Вука Караџића и 1. га потстипао да бележи нар. песме; истакао се као гл. представник класичарске поезије у нашој књижи; његова поезија била интелектуална и хладна, али цељена због патриотске тенденције; данас потпуно заборављена; гл. дело: Харфа шинатовачка.



МУШКА ДРУШТВА, д. ловаца и ратника, који заједнички иду у рат и лов и заједнички се проводе и врше верске обреде; постоје код многих народа, нарочито код оних с матријархатским уређењем, а у вези са деобом на класе по узрасту; имају велики полит. значај и стварно управљају свима племенима; седишта м. кућа у којима се држе састанци и дочекују гости са стране; м. д. и м. к. најраспрострањеније у ј. Аз., Меланезији и Микронезији, а у спомена и трагова од њих има и у Евр.

МУШКАТИ, тамњанике чине засебну групу међу сортама евр. лозе; раширени су по целом свету; у 1. реду стоне сорте, али се од њих добива и добро вино; разликују се. беле (жуће), првене и црне.

МУШКАТИРОВИЋ Јован (1743.-1809.), писац реалистичког права, Доситејева ученик; први Србин адвокат у Мађ.; дела: Краткос размишљеније о празници; Расужденије о постах, Притче, илити по простому пословцие, покупљене из књиж. дела и у народу; Черте серпског живота у Унгарији (ист. спис).



МУШКОБАНЕ, Томбелије, код сев. Арбанаса и Срба у Ц. Гори, Брдима и п. Херц. девојке које се заветују да ће остати у целибату, нарочито кад родитељи немају м. деце; носе м. оде- ло, оружје и м. име, и понашају се као мушкарци; код Арб. их зову виргин (лат. virgo; девојка).

МУШМУЛА (Mespilus germanica), јабучасто воће; ниско дрво или жбуц, плод има нарочит укус и једе се тек кад упуцли; гаји се у малој мери између др. воћака. М. Јапанска (Eryobotria japonica), ј. воће; гаји се у малој мери на нашем Јадрану; омање зимзелено стабло.

МУШНИЦА, поворница у Гатачком Пољу, дуга 37,7 км (Зетска Бач.); извире на плани. Лебршнику. а понире у јз. делу ноља.

МУШУЛА (ит.). кунџа (Arca noae), мор. шкољка, дуга 7-10 см; живи у групама на дну мора у близи подморских извора; месо укуено.

М. Р., mezzoforte (ит.), полујак.

Н

Н, н 1) 16. слово ћирилице; у црксл. латн; **Н**, п. 19. слово латинице. 2) зубно-носни сугласник групе гласника (сонанта). 3) **Н**, ознака за хем. елемент азот (нитрогенијум). 4) **Н**, краћеница за север (енгл. north, нем. Nord, фрц. nord); код нас С.

На, знак за хем. елемент натријум.

НАВ, р. у Нем., л. притока Дунава; дуга 165 км; улива се код Регензбурга.

НАБАТЕЈИ, **Наватеји**, ратнички народ семит. порекла, основао снажну државу у Арабији у 4. в. пре Хр.; покорио га цар Трајан, 105. г.

НАБЕДРЕНИК, ептонацион (грч.), у прав. црк. платно у облику ремба; носе свент. као одликовање на д. бедру, обешено о појас; претставља духовни мач.

НАБИ, вел. тур. песник 17. в.

НАБИГА (из племена Зубјан), највећи дворски песник код предисламских Арапа, живео код Лахмида у Хери и код Сасанида у Трансјорданији (8. в.); поред дивана има и своју музикау.

НАБИРАЊЕ ЗЕМЉИНЕ КОРЕ, настаје услед покрета који се јављају у унутрашњости земље; код набраних слојева (→ бора); разликују се испупчени (антиклинала) и удубљени (синклинала) делови.

НАБОВ (ар.) 1) заменик, покрајински намесник у царству Великог могула; доцније покрајински кнез или владар у брит. Индији. 2) богаташ, гаван.

НАБОЈ → бовдрук.

НАБОНАСАР, асирски намесник у Вавилону (747.-734. пре Хр.), извојевао независност Вавилоније.

НАБЕНИЛ, последњи вавил. цар (536.-538. пре Хр.); у Библији назван Валтазаром.

НАБОПОЛАСАР, вавил. краљ (626.-605. пре Хр.); разорио асирско царство.

НАБОТ, Јеврејин који није хтео да прода свој виноград израелском краљу Ахаву, стога каменован.

НАБРАЉАБЕ ЛИМИТАТИВНО у зак., које обухвата све могуће случајеве за примену односног прописа, уместо да наводи само примере.

НАВАВ (Нево), гора близу Палестине на којој умро Мојсије; данас: Ел-Неба.

НАВАЛ (лат.), цена која се плаћа бродовласнику за најам брода или за пренос робе; прва се плаћа по времену, др. по количини укрпане робе.

НАВАЛА → папрат.

НАВАРИН, Неокастро, пристаниште у јз. Мореји, код којег руско-енгл.-фрц. флота потукла турску, 1827.

НАВАРСКА КРАЉЕВИНА, средњев. држава на Пиренејима; њен ј. део ушао у састав Шп., а сев. присаједилио Анри IV Француској, 1589.

НАВАХО, с.-амер. индијанско племе из групе Атапаска, око 23 000 у Аризони и Н. Мексику.

НАВИГАТЕР (фрц.), члан посаде брода или ваздухоплова, чији гл. задатак управљање кретањем брода одн. летом ваздухоплова. **Навигаија** (лат.), пловидба по води или ваздуху; у ужем смислу начини оријентисања при пловидби морем или летењу и одређивање правца кретања одн. летења; н. у ваздуху може бити: земаљска, астр. или радиогониометарска **Навигаиона акта**, низ енгл. закона, којима обезбеђен развитак домаће трг. и морнарице на бази разних новластица и монопола; прво 1651. резервисан превоз робе из Аз., Афр. и Амер. за Енгл. и обратно искључиво за брит. бродове; превоз евр. робе за Енгл. допуштен само домаћим бродовима и бродовима земаљске порекла (Кромвелов навигациони едикт); 1660. решено да се извесни колонијални производи (шећер, дуван, памук и др.) могу извозити само у Енгл. или друге енгл. колоније; 1663. забрањен увоз ма које робе из Евр. у колоније док претходно не прође кроз Енгл.; акти- ма од 1706. и 1722. повећан списак кол. производа који се могу извозити само за Енгл. и друге енгл. колоније (ориз, крзна и др.).

НАВИЈАЧ, гледалац спортског такмичења наклонен једној екипи; обично виче и бојри своје љубимце. **Навијачки клуб**, скуп заљубљених присталица једног клуба; први н. к. основали навијачи београдске «Југосл.».

НАВИЈЕ Луј (Navier, 1785.-1836.), фрц. инжењер, поставио принципе инж. механике и кретања вискозних тела.

НАВИОЦИ, код Тузле (Дрињ. Бач.); јодно-бромни сјанци (9,7-13,6° С); леће: сифилитична запаљења искошнице и костију, отоке лимфатичних жлезда и кожне сифилиде; трбушну пулкрвност и др.

НАВОДНИЦИ, **наводни знаци** („-“), интерпункцијски знак за навођење туђих речи како су изговорене, цитата из књига, назива, речи у иронији, инпр.: Тада ми он рече: «Гледај, сине, у оно брдо». Кадана «Српски краљ». У тој књизи прочитао сам ове речи: «Вук Караџић је једна од највећих фигура...» Њихово «поштење» (= непоштење) је добро познато.

НАВОЗ, коса раван с пењањем навипше; може да замени степенице.